

Althiburos III

La nécropole protohistorique d'*Althiburos*-massif du Ksour

Nabil Kallala et Joan Sanmartí (directeurs)

Maria Carme Belarte (éditeur)

Althiburos III

La nécropole protohistorique d'*Althiburos*-massif du Ksour

Nabil Kallala et Joan Sanmartí (directeurs)
Maria Carme Belarte (éditeur)

Auteurs des textes :

Maria Carme Belarte (ICREA et ICAC), Moncef Ben Moussa (UT et INP),
Xavier Bermúdez (UB), Jordi Campillo (UB), Joan Canela (ICAC), Sarhane Chérif (UT),
Irene Cruz (UB), Thaïs Fadrique, Rafel Jornet (UB et Món Iber Rocs), Nabil Kallala (UT
et INP), Souad Miniaoui (UTM), David Montanero (UB), Joan Ramon (UB),
Víctor Revilla (UB) et Joan Sanmartí (UB et IEC)

Avec la collaboration de :

Balkis Abdellaoui (US), Ramón Álvarez (UB), David Asensio (UB, UAB et Món Iber Rocs),
Zakia Bel Haj Nasr Loum (UT), Francisca Cardona, Amira Chérif (UT),
Rym Dahmani (INP), Borja Gil (Món Iber Rocs), Cristina Gómez-Barberà (UB),
Mohamed Gira (UT), Mondher Hatmi (INP), Mohamed Laâribi (UMA),
Ahmed Larbi (UK), Xavier Maese (MUHBA), Mouaâth Moulhi (UMA), Josué Ramos (ULL),
Khélil Soltani (UM), Hiba Trabelsi (UMA) et Sílvia Valenzuela (IMF et CSIC)

D O C U M E N T A 30

UNIVERSITAT DE BARCELONA
INSTITUT NATIONAL DU PATRIMOINE (TUNISIE)
INSTITUT CATALÀ D'ARQUEOLOGIA CLÀSSICA

Tarragona, 2017

Althiburos III : la nécropole protohistorique d'Althiburos-massif du Ksour. – Primera edició. – (Documenta ; 30)
Bibliografia. Índex. – Conté: Présentation géographique et problématiques de la recherche / N. Kallala et J. Sanmartí -- La recherche de terrain dans la nécropole d'Althiburos-massif du Ksour / N. Kallala, J. Sanmartí, R. Jornet, M. C. Belarte, J. Canela, S. Chérif, J. Campillo, D. Montanero, I. Cruz, S. Miniaoui, X. Bermúdez, T. Fadrique, V. Revilla, J. Ramon et M. Ben Moussa -- Analyse et interprétation / N. Kallala, J. Sanmartí, X. Bermúdez, J. Campillo, D. Montanero et I. Cruz. – Text en francès, resums en català i castellà
ISBN 9788494629839
I. Kallala, Nabil, editor literari II. Sanmartí, Joan (Sanmartí i Grego), editor literari III. Belarte Franco, Maria Carme, editor literari IV. Universitat de Barcelona V. Ma'had al-Watānī lil-Turāth (Tunísia) VI. Institut Català d'Arqueologia Clàssica VII. Títol VIII. Col·lecció: Documenta (Institut Català d'Arqueologia Clàssica) ; 30
1. Excavacions arqueològiques – Tunísia – Althiburos (Ciutat antiga) 2. Althiburos (Ciutat antiga) – Arqueologia 3. Tunísia – Arqueologia
904(611)

CSIC: Consejo Superior de Investigaciones Científicas
ICAC: Institut Català d'Arqueologia Clàssica
ICREA: Institució Catalana per a la Recerca i Estudis Avançats
IEC: Institut d'Estudis Catalans (Unió Acadèmica Internacional)
IMF: Institució Milà i Fontanals
INP: Institut National du Patrimoine (Tunisie)
MUHBA: Museu d'Història de Barcelona
UAB: Universitat Autònoma de Barcelona

UB: Universitat de Barcelona
UK: Universitat de Kairouan
ULL: Universidad de La Laguna
UM: Universitat de Monastir
UMA: Universitat de La Manouba
US: Universitat de Sousse
UT: Universitat de Tunis
UTM: Universitat de Tunis El Manar

La realització de la recerca en què es fonamenta aquest llibre ha estat possible gràcies a les institucions següents: Institut National du Patrimoine (Tunisie); AGAUR – Direcció General de Recerca (Departament d'Innovació, Universitats i Empresa, Generalitat de Catalunya), projecte 2006EXCAVA00011 (2006-2008); Direcció General de Recerca (Ministeri d'Educació i Ciència; Ministeri de Ciència i Innovació; Ministeri d'Economia i Competitivitat), projectes HUM2006-03432/HIST (2006-2009); HAR2009-13045/HIST (2009-2011); HAR2012-39189-C02-01 i HAR2012-39189-C02-02 (2013-2016); Direcció General de Belles Arts (Ministeri de Cultura), programa d'excavacions arqueològiques a l'exterior (2009-2012); Agència Espanyola de Cooperació Internacional per al Desenvolupament (Ministeri d'Afers Estrangers) (2009); Universitat de Barcelona i Institut Català d'Arqueologia Clàssica. També hi ha contribuït ICREA a través del premi ICREA Acadèmia 2009 atorgat a Joan Sanmartí.

La publicació ha tingut el suport del Ministeri d'Economia i Competitivitat, projecte HAR2012-39189-C02-01.

Aquesta obra ha passat revisió d'experts.

Comitè Editorial

Juan Manuel Abascal (Universitat d'Alacant), José María Álvarez Martínez (Museo Nacional de Arte Romano, Mèrida), Carmen Aranegui (Universitat de València), Achim Arbeiter (Universitat Georg-August de Göttingen, Alemanya), Jean-Charles Balty (Universitat de París-Sorbona [París IV], França), Francesco D'Andria (Universitat del Salento, Itàlia), Ella Hermon (Universitat Laval, Quebec, Canadà), Rosa Plana-Mallart (Universitat Paul-Valéry Montpellier 3, França), Lucrezia Ungaro (Sovraintendenza Capitolina, Direzione Musei, Itàlia) i Susan Walker (Ashmolean Museum, Oxford, Regne Unit).

© d'aquesta edició, Institut Català d'Arqueologia Clàssica (ICAC)

Plaça d'en Rovellat, s/n, 43003 Tarragona
Telèfon 977 24 91 33 - fax 977 22 44 01
info@icac.cat - www.icac.cat

Durant els nou primers mesos de publicació, qualsevol forma de reproducció, distribució, comunicació pública o transformació d'aquesta obra només es pot fer tenint l'autorització dels seus titulars, amb les excepcions previstes per la llei. Adreceu-vos a CEDRO (Centre Espanyol de Drets Reprogràfics, www.cedro.org) si heu de fotocopiar o escanejar fragments d'aquesta obra.

A partir del desè mes de publicació, aquest llibre està subjecte –llevat que s'indiqui el contrari en el text, en les fotografies o en altres il·lustracions– a una llicència Reconeixement-No comercial-Sense obra derivada 3.0 de Creative Commons (el text complet de la qual es pot consultar a <http://creativecommons.org/licences/by-nc-nd/3.0/es/deed.ca>). Així doncs, s'autoritza el públic en general a reproduir, distribuir i comunicar l'obra sempre que se'n reconegui l'autoria i les entitats que la publiquen i no se'n faci un ús comercial, ni lucratiu, ni cap obra derivada.

© del text, els autors; del material gràfic, els autors, Ramón Álvarez i Unitat de Documentació Gràfica (ICAC).

Primera edició: desembre del 2017

Coordinació editorial: Publicacions de l'ICAC

Correcció: Samuel Robineau

Imatge de la coberta: Vista del monument 107 de la necròpolis d'Althiburos-massif d'El Ksour. Foto: equip de prospecció d'Althiburos.

Disseny de la col·lecció i de la coberta: Mireia Prats

Maquetació i impressió: Indústries Gràfiques Gabriel Gibert

Dipòsit Legal: T. 1496-2017

ISBN: 978-84-946298-3-9

SOMMAIRE

| | |
|--|-----|
| Avant-propos et remerciements. <i>N. Kallala et J. Sanmartí</i> | 7 |
| 1. Présentation géographique et problématiques de la recherche. <i>N. Kallala et J. Sanmartí</i> | 9 |
| 1.1. Historique et état actuel de la recherche sur les nécropoles protohistoriques de l'Afrique du Nord orientale | 9 |
| 1.1.1. La recherche menée jusqu'au milieu du XX ^e siècle | 9 |
| 1.1.2. La recherche menée depuis le milieu du XX ^e siècle. | 10 |
| 1.1.3. L'état actuel de la recherche | 11 |
| 1.1.3.1. Le problème de la chronologie | 11 |
| 1.1.3.2. Le problème de la typologie. Proposition d'un nouveau système de classification | 12 |
| 1.2. Géographie et topographie du massif du Ksour | 16 |
| 1.3. La nécropole protohistorique d' <i>Althiburos</i> -massif du Ksour. <i>Avec J. Campillo et D. Montanero, et la collaboration de M. Hatmi</i> | 19 |
| 1.3.1. Historique de la recherche | 19 |
| 1.3.2. Situation et limites de la nécropole | 21 |
| 1.3.3. État de conservation des monuments. | 21 |
| 2. La recherche de terrain dans la nécropole d' <i>Althiburos</i> -massif du Ksour. <i>N. Kallala, J. Sanmartí, R. Jornet, M. C. Belarte, J. Canela, S. Chérif, J. Campillo, D. Montanero, I. Cruz, S. Miniaoui, X. Bermúdez, T. Fadrique, V. Revilla, J. Ramon et M. Ben Moussa</i> | 25 |
| 2.1. La prospection. Méthode de travail | 25 |
| 2.2. Les fouilles | 34 |
| 2.2.1. La fouille des monuments SP370005, 42, 53 et 647 | 34 |
| 2.2.2. La fouille de la <i>bazina</i> 241 | 48 |
| 2.2.3. La fouille du « Grand mur ». | 53 |
| 3. Analyse et interprétation. <i>N. Kallala, J. Sanmartí, X. Bermúdez, J. Campillo, D. Montanero et I. Cruz</i> | 59 |
| 3.1. Typologie et architectures des monuments funéraires protohistoriques | 59 |
| 3.1.1. Les dolmens à accès zénithal (genre 2.2.4) | 60 |
| 3.1.2. Les tumulus (genre 2.2.1) et les <i>bazinas</i> (genre 2.2.2) | 71 |
| 3.1.3. Les monuments non-bâti | 72 |
| 3.2. Les dalles isolées. | 72 |
| 3.3. Analyse spatiale. Topographie des monuments | 74 |
| 3.3.1. La répartition topographique des différents types de monuments protohistoriques. | 74 |
| 3.3.2. La répartition topographique des dalles isolées. | 81 |
| 4. Conclusions. <i>N. Kallala et J. Sanmartí</i> | 83 |
| Cartes. | 87 |
| Planches. | 113 |

| | |
|---|-----|
| Catalogue des structures identifiées par la prospection. <i>N. Kallala, J. Sanmartí</i> <i>J. Campillo, D. Montanero, X. Bermúdez, I. Cruz et S. Miniaoui.</i> | 143 |
| Bibliographie | 305 |
| Index | 309 |
| 1. Listes des structures selon leur classification. | 309 |
| 2. Listes des structures identifiées, par zones | 313 |
| 3. Liste des structures selon le matériel de construction de l'enceinte. | 317 |
| 4. Liste des structures selon le matériel de construction de la chambre funéraire | 321 |
| 5. Liste des dolmens selon la longueur de la dalle de couverture | 325 |
| 6. Liste des structures selon l'orientation de la chambre funéraire | 330 |
| Resum en català | 337 |
| Resumen en castellano | 351 |
| Annexe. Inscriptions libyques inédites de la région d' <i>Althiburos</i> . <i>R. Rebuffat, N. Kallala</i> <i>et J. Sanmartí</i> | 365 |

AVANT-PROPOS ET REMERCIEMENTS

Nabil Kallala et Joan Sanmartí

Le présent livre, *La nécropole protohistorique d'Althiburos-massif du Ksour*, est le troisième d'une série de quatre volumes. Deux sont déjà publiés. L'un en 2011, *Althiburos I. La fouille dans l'aire du capitole et la nécropole méridionale* ; il porte sur les résultats des fouilles faites entre 2006 et 2010. Le deuxième, en 2016, est son pendant et le complète : *Althiburos II. L'aire du capitole et la nécropole méridionale : Études* ; il est consacré aux études spécialisées de la documentation récupérée dans les fouilles, ayant trait à l'architecture, aux différents types de mobilier et de matériaux de construction, ainsi qu'aux restes organiques. Un quatrième volume est programmé, il portera sur l'étude de l'occupation du territoire périurbain d'*Althiburos*. Ces publications viennent concrétiser les termes d'un projet de coopération, qui remonte à 2006, entre l'Institut National du Patrimoine (Tunisie) et l'Université de Barcelone (Catalogne, Espagne) sur l'« Évolution sociale et formation de l'État numide : Les populations autochtones de la région de *Sicca Veneria* et leurs rapports avec la civilisation phénico-punique », à partir du site d'*Althiburos* et sa région.

Les sondages en profondeur que nous avons menés, jusque là, sur le site (autour du forum), nous ont permis de documenter une longue séquence stratigraphique de l'histoire de la ville. Elle retrace son occupation par un peuplement numide, depuis le X^e s. av. J.-C. au moins, et tout au long du premier millénaire avant notre ère, avec une persistance remarquable, à travers les siècles, de nombreux aspects de la culture matérielle numide.

Le travail de fouille a été mené parallèlement à un autre consacré à la prospection et à l'analyse historique de l'ensemble du paysage alentour. Au début, l'enquête se limitait à la ville même d'*Althiburos* et ses environs, dans un rayon d'environ un kilomètre. Rapidement, et lors de nos travaux exploratoires, l'on se rendit compte, qu'outre les restes de l'époque romaine et des périodes postérieures, tardo-antique et médiévale, il y avait en même temps un nombre important de dolmens et autres monuments funéraires protohistoriques autour et au-delà de la ville. De ceux-là, seul un très petit nombre était connu par des publications précédentes et par le travail de prospection effectué par l'un de nous (NK). Et d'en déduire, que le massif du Ksour renfermait l'une des plus grandes nécropoles mégalithiques existant à l'intérieur de la Tunisie et en Algérie centrale et occidentale, sauf qu'elle n'était pas du tout connue auparavant, et surtout pas avec cette

intensité ; et de fait, elle ne figurait pas sur les cartes publiées par Gabriel Camps, ni d'ailleurs sur l'*Atlas préhistorique*.

Inutile de dire l'intérêt énorme que cette découverte substantielle représentait pour nous et pour notre projet dont le but ultime était de fournir des données solides et suffisantes permettant d'avancer dans la connaissance du processus de formation des États numides, si mal connu encore de nos jours. La décision ne se fit pas attendre : on engagea, dès 2008, la fouille de quelques monuments funéraires protohistoriques significatifs et, en concomitance, le travail documentaire de l'ensemble des vestiges, en tout cas, d'une partie importante de cette énorme nécropole, car elle s'étend sur toute la vallée d'*Althiburos* et sur le massif du Ksour, couvrant une superficie d'environ 160 km².

Des fouilles ont été déjà publiées en 2014, elles concernent les tombes 53, 647 et 42. Néanmoins, pour la cohérence méthodologique et pour le regroupement des résultats, nous avons jugé utile d'en présenter, ici, un résumé, faisant état aussi bien de la méthode d'approche que des renseignements les plus importants obtenus. En outre, nous donnons en même temps les résultats de deux autres fouilles, la tombe 241 et le « Grand mur », qui n'ont pas encore été publiés.

En ce qui concerne la prospection systématique, elle a suscité de la part de toute l'équipe des prospecteurs un travail laborieux, compte tenu de l'étendue considérable du territoire à prospecter. Mais, en dépit de notre effort, le travail reste inachevé, en partie, à cause du contexte d'insécurité généré par la révolution que le pays a connue, en 2011, et de ses conséquences post-révolution dans les années suivantes. Tout de même, pas moins de 50 km² dans la partie O du massif, ont été prospectés, 1054 structures ont été documentées, dont 843 sont des monuments funéraires protohistoriques qu'il a été possible de classer avec certitude. C'est là, une base de données très importante, qui, avec les résultats des fouilles mentionnés ci-dessus, permet de reconnaître et de définir les caractéristiques de ces structures funéraires, de comprendre les facteurs expliquant leur répartition sur le territoire, et de saisir, enfin, leur diversité morphologique. Le but ultime en était de les classer toutes afin de formuler des hypothèses historiques sur le rapport qu'il pouvait y avoir entre ce grand ensemble funéraire et le type d'organisation de la société qui l'a généré.

Pour l'heure, nous sommes parvenus, d'une part, à proposer une nouvelle typologie de ces tombes et à élaborer, suivant un schéma arborescent, une classification différente de celle établie par G. Camps, il y a plus de cinquante ans, et adoptée jusqu'ici par l'ensemble des auteurs. D'autre part, à montrer – en dépit d'une chronologie encore flottante de ces tombes, sauf pour celles que nous avons fouillées, mais peu nombreuses (quatre en tout) – que ces types de dolmens et le paysage funéraire afférent, d'une façon générale, sont d'une certaine manière le reflet de l'organisation des sociétés numides, *a fortiori* quand ces tombes sont en connexion claire avec la ville d'*Althiburos*. Toutefois, il est clair que nous en sommes encore au stade des hypothèses, dont la vérification demande un travail supplémentaire important. Il consistera, d'un côté, à affiner davantage notre connaissance de la chronologie des différents types de monuments, et cela par la fouille d'autres tombes, et de l'autre, à compléter la prospection du massif en vue d'acquérir les données manquantes sur leur répartition. Pour autant, nous sommes, d'ores et déjà, en mesure d'affirmer, que les travaux préliminaires non systématiques, réalisés en 2014, dans la partie N du territoire occupé par la nécropole, révèlent un faciès qui ne semble pas différent de ce qui a été observé dans sa partie O.

Nous gardons grand espoir pour reprendre bientôt la fouille d'autres tombes et la prospection du reste du massif, pour compléter les données déjà obtenues, peaufiner et approfondir les différentes interprétations que nous proposons dans ce livre.

Nous aimerions en même temps formuler le souhait de voir conduire des recherches comparables sur d'autres grandes nécropoles du même type, en Tunisie et en Algérie, dans un but comparatif, aux fins d'enrichir mais aussi de nuancer, si besoin est, notre lecture du paysage funéraire protohistorique dans la région.

Pour finir, nous avons adjoint, en annexe, à la fin du livre, un lot de 11 inscriptions libyques et une pierre décorée, toutes inédites, recueillies lors du travail de prospection de l'un de nous (11 par NK) et des différentes campagnes de notre projet. Pour les déchiffrer, et les analyser, nous avons fait appel – tel que le stipule la convention de coopération de recourir à des spécialistes en cas de besoin – à René Rebuffat, l'un

des meilleurs connaisseurs, actuellement, de l'épigraphie libyque, qui a eu l'obligeance d'accepter de s'associer à notre travail. On constatera, que cet apport épigraphique conforte certaines de nos conclusions historiques, outre qu'il enrichit le *Recueil des Inscriptions Libyques (RIL)*.

Au terme de cet avant-propos, il ne nous reste plus qu'à dire toute notre reconnaissance renouvelée à nos institutions respectives, l'Institut National du Patrimoine et l'Université de Barcelone, soutenues par les institutions de tutelle des deux pays, le Ministère des affaires culturelles de Tunisie et plusieurs institutions de l'État espagnol : AGAUR – Direcció General de Recerca (Departament d'Innovació, Universitats i Empresa, Generalitat de Catalunya) ; Dirección General de Investigación Científico y Técnica (Ministerio de Educación y Ciencia ; Ministerio de Ciencia e Innovación ; Ministerio de Economía y Competitividad) ; Dirección General de Bellas Artes (Ministerio de Cultura) ; Agencia Española de Cooperación Internacional para el Desarrollo (Ministerio de Asuntos Exteriores) ; ICAC (Institut Català d'Arqueologia Clàssica) ; ICREA (Institució Catalana de Recerca i Estudis Avançats).

Nous n'oublierons pas de remercier l'ensemble des membres des deux équipes, qu'ils soient enseignants universitaires, chercheurs, ou jeunes collègues universitaires, mais aussi nos étudiants doctorants et nos jeunes étudiants, pour leur labeur et leur enthousiasme. Nous n'oublierons pas non plus les autorités régionales et locales qui ont fait montre d'une bienveillance remarquable, surtout dans des périodes difficiles et tout au long de nos campagnes de fouilles et de prospection.

Nous terminerons par dire un grand merci aux braves ouvriers d'*Althiburos*, et surtout aux habitants et paysans alentour pour leur bonne disposition à collaborer avec nous, une collaboration parfois complice et passionnée pour la découverte et la connaissance de ce passé lointain commun. Plus particulièrement, nous voudrions remercier Mohamed Ghabi, le contremaître du site d'*Althiburos*, pour son dévouement au travail, sans compter sa bonne connaissance des lieux et des gens, qui était de nature à faciliter notre travail.

1. PRÉSENTATION GÉOGRAPHIQUE ET PROBLÉMATIQUES DE LA RECHERCHE

Nabil Kallala et Joan Sanmartí

1.1. Historique et état actuel de la recherche sur les nécropoles protohistoriques de l'Afrique du Nord orientale

1.1.1. La recherche menée jusqu'au milieu du XX^e siècle

L'historique de la recherche sur les monuments et les rites funéraires protohistoriques de l'Afrique du Nord, jusqu'à la moitié du XX^e siècle, a été présenté savamment par Gabriel Camps dans son œuvre devenue depuis une référence : *Aux origines de la Berbérie. Monuments et rites funéraires protohistoriques* (Camps 1961, 11-28). Il serait par conséquent inutile d'essayer de le reprendre dans le détail, et prétentieux de vouloir améliorer ce qui a été écrit par ce grand savant. Nous nous contenterons d'en tracer les grandes lignes, et nous nous limiterons de plus aux nécropoles mégalithiques, qui ne représentent – cela va sans dire – qu'un aspect, bien que très important, du monde funéraire nord-africain du premier millénaire av. J.-C., si riche et si complexe.

Les nécropoles mégalithiques, souvent composées de centaines, voire de milliers de monuments parfaitement visibles encore de nos jours, sont l'une des caractéristiques du paysage rural antique et moderne des régions où elles se trouvent (Camps 1961, 118-124). Il s'agit, d'une part, de la région côtière comprise entre les alentours d'Alger et la zone frontalière tuniso-algérienne, à laquelle nous devons ajouter l'important groupe d'Enfida (sur la côte orientale de la Tunisie) ; nous y rencontrons des monuments de typologie proche des dolmens européens, où la chambre est accessible sur le côté par un couloir qui traverse le tumulus recouvrant l'ensemble. D'autre part, d'une vaste zone comprise entre le Haut-Tell tunisien et les régions montagneuses de l'Algérie orientale, avec une limite assez nette au S, entre Kasserine, en Tunisie, le S des Némencha et le cours moyen de l'oued el-Arad en Algérie ; ici, on a affaire à un deuxième type de dolmens, sans ouverture latérale et à accès forcément zénithal. Au-delà de cette « région mégalithique », précisément de l'Algérie centrale au Maroc, les dolmens, souvent isolés, deviennent plus rares.

Au vu de leur nombre, de leur visibilité et de leur grande extension géographique, il n'est pas du tout surprenant que les grandes nécropoles mégalithiques aient été remarquées aussi par des Européens, dès le XVIII^e siècle au moins (Camps 1961, 13), et à fortiori

par l'armée française, dès le début de l'occupation de l'Algérie, et plus tard de celle de la Tunisie, d'autant que les habitants de cette vaste région en avaient eu de tout temps connaissance et les avaient souvent pillées. Effectivement, comme l'a écrit G. Camps, « Les sépultures mégalithiques, de forme caractéristique et de fouille facile, furent les premières victimes de ces chercheurs de trésors. On est même confondu, lorsque l'on connaît la pauvreté du mobilier de ces tombes, par la persévérance de ces fouilleurs qui menèrent, dans certaines nécropoles, des campagnes systématiques » (Camps 1961, 12).

Les premières fouilles proprement dites de tombes protohistoriques ont été menées en Algérie peu après le début de l'occupation (Camps 1961, 14, note 8), mais c'est pendant les années soixante du XIX^e siècle, après la conquête de la Grande Kabylie, que de nombreuses interventions ont été réalisées dans les nécropoles mégalithiques de la partie orientale (Roknia, Ras el-Aïn Bou Merzoug, Gastel, Bou Nouara, région du Tarf) et centrale (Beni Messous, Djelfa). Toutefois, seule Roknia a eu droit à une fouille minutieuse qui a préservé les ensembles découverts dans chaque tombe. Malheureusement, cet exemple n'a pas été suivi par la plupart des fouilleurs ayant travaillé dans les nécropoles mégalithiques, et ce jusqu'au milieu du XX^e siècle (Camps 1961, 18).

C'est également à la même époque qu'ont été formulées des réflexions sur une supposée origine celtique des dolmens nord-africains (Camps 1961, 15-16 ; Camps 1995a, 17, note 2). Mais rapidement, entre 1865 et 1868, cette théorie a été réfutée et substituée par des reconstitutions qui conservent néanmoins une approche diffusionniste et eurocentrique, car elles continuent à expliquer l'existence de mégalithes en Afrique par des mouvements de populations – bien que plus anciens – désormais considérés « aryas » ou « pré-aryas » (Coye 1993).

Entre 1870 et 1914, les prospections et les fouilles de monuments mégalithiques ont été nombreuses. Toujours en Algérie, des recherches systématiques ont été faites, notamment celles de Ph. Thomas dans les nécropoles de *Sigus* et Aïn-el Bey, et celles de J. Chabassière dans les sites de *Sigus* (32 monuments), de Ras el-Aïn Bou Merzoug (35 monuments) et de Bou Chène (34 monuments), qui ont fait l'objet de rapports relativement détaillés et bien illustrés (Chabassière 1886-1887). Toute cette activité a permis à St. Gsell d'en faire dès la première décennie du

XX^e siècle les deux premières grandes synthèses (Gsell 1901 ; Gsell 1902-1911), qui restent encore de nos jours des œuvres de référence. Nous savons également qu'en 1909, P. Pallary – instituteur à Oran – a fouillé un nombre important de monuments mégalithiques dans l'E de l'Algérie, sans en donner malheureusement de compte-rendu (Camps 1961, 24), et que Debruge – postier à Constantine – a lui aussi mené, à peu près à la même époque, de nombreuses fouilles sans aucune méthode de travail (Camps 1961, 24). Par contre, les fouilles de Leo Frobenius, qui a exploré de nombreux tombeaux en Algérie en 1914 (Frobenius 1916), sont probablement les mieux faites et les mieux publiées avant les années soixante du XX^e siècle, en dépit des critiques, justifiées par ailleurs, sur certaines interprétations fantaisistes de ce chercheur (Gautier 1921).

Pour ce qui est de la Tunisie, des descriptions de monuments mégalithiques nous sont parvenues par des voyageurs européens avant, et surtout, immédiatement après l'établissement du Protectorat français en 1881. Par exemple, F. Catherwood a décrit l'un des grands dolmens complexes d'Ellès qu'il a visité en 1832 (Catherwood 1845, 489-491). Curieusement, Tissot signale aussi les monuments d'Ellès et d'Hamam Zouakra (Tissot 1888, 627) ; R. Cagnat et H. Saladin font état de l'existence de dolmens à Thala, près d'*Althiburos* et à Dougga (Cagnat et Saladin 1894, 181 et 293). En 1891, le Dr. Louis Carton décrit les mégalithes de *Bulla Regia* et ses alentours (Carton 1891) et plusieurs ensembles dolméniques dans la région de Dougga (Djebel Gorra, Téboursouk, Dougga, Kern el Kebeh) (Carton 1895, 326-367). Un peu plus tard, en 1899, le commandant Toussaint mentionne les monuments mégalithiques de la région de Mactar (Toussaint 1899).

Les fouilles elles-mêmes de dolmens ont débuté en Tunisie également très tôt après l'établissement du Protectorat. Ainsi, le Dr. Ernest-Théodore Hamy explore les dolmens d'Enfida par en 1887 (Hamy 1904) ; le Dr. Carton indique qu'il en a fouillé huit (Carton 1891, 6). Un peu plus tard, le lieutenant Hilaire a signalé les nombreux monuments situés près du Kef, au S du massif du Ksour, vers Thala et dans les massifs des Ouled-bou-Ghanem et des Zeghalma (Hilaire 1898, 363-364 ; Hilaire et Renault 1898, 326-330). Avec l'adjoint du génie Renault, il a aussi fouillé un certain nombre de monuments de la nécropole de Koudiat Soltane, à 8 km au S de la ville du Kef (Hilaire et Renault 1898, 316-325). À peu près à la même époque, l'infatigable Dr. Carton a également fouillé plusieurs dolmens à Dougga (Carton 1905).

À partir du début de la Grande Guerre et jusqu'au milieu du XX^e siècle, les recherches sur les nécropoles mégalithiques ont connu un ralentissement considérable aussi bien en Algérie qu'en Tunisie. Mais, à partir de la création, en 1949, du Laboratoire d'anthro-

pologie et d'archéologie préhistoriques au musée du Bardo, à Alger, on assiste à une importante reprise des recherches sur les nécropoles dolméniques en Algérie, avec de nombreuses reconnaissances de terrain et des fouilles dans les nécropoles de Beni Messous, d'Aït Raouana et de Djebel Mazela à Bou Nouara. Ce dernier site fut, à ce jour, le mieux fouillé et le mieux publié parmi les nécropoles mégalithiques du Maghreb (Camps et Camps-Fabrer 1964). Pour la Tunisie, on peut citer la fouille du grand monument mégalithique de Mactar, publiée en 1953 par D. Pauphilet (Pauphilet 1953).

1.1.2. Les recherches menées depuis le milieu du XX^e siècle

Vers le milieu du XX^e siècle, après une centaine d'années de recherches, on disposait donc d'une documentation considérable sur les nécropoles mégalithiques (et plus généralement – cela va sans dire – sur le reste des monuments funéraires protohistoriques d'Afrique du Nord), répartie dans des publications très diverses. C'est à partir de toute cette documentation, complétée avec ses propres recherches de terrain, notamment celles de la nécropole de Djebel Mazela, à Bou Nouara, et avec ses travaux sur les collections des mobiliers que G. Camps a publié, en 1961, son *Monuments et rites funéraires protohistoriques*, un *opus magnum* qui reste encore de nos jours un livre de référence et qui témoigne de la grande qualité du travail effectué par ce savant, d'autant qu'il y a eu peu de recherches conduites sur ce sujet au cours de la seconde moitié du XX^e s. En effet, après l'indépendance de la Tunisie et de l'Algérie, la recherche de terrain sur les nécropoles mégalithiques a peu progressé. C'est ce que révèlent les synthèses rédigées au début des années quatre-vingt-dix par G. Camps lui-même, qui reprennent essentiellement ce qui est écrit dans l'ouvrage précité (Camps 1995a ; Camps 1995b). En Algérie, en fait, ce volet de la recherche était complètement paralysé, ou presque. En Tunisie, nous ne pouvons mentionner que les travaux de M. Ghaki sur le « nouveau mégalithe » de Mactar (Ghaki 1997) et, plus récemment, l'important projet de prospection et de fouille mené en 2002-2003 par l'INP et l'Université degli Studi di Cagliari dans la région de Mactar, Hr. Mided et Ellès, dont un premier rapport est déjà publié (Tanda, Ghaki et Ciccilioni 2009). Ce dernier projet offre le plus grand intérêt car, d'une part, et pour la première fois, il aborde, à partir de la prospection systématique, la documentation et l'étude de l'ensemble des nécropoles mégalithiques concernées, y compris l'élaboration de la typologie des monuments. D'autre part, des travaux de fouille ont été entrepris dans un dolmen (n° 102) ; bien que seulement en partie publiés, ils permettent de mieux comprendre les rituels funéraires et, surtout,

de préciser la datation du monument, dans les siècles centraux du premier millénaire av. J.-C. (Marras *et al.* 2009). Ajoutons encore la fouille d'un dolmen de Hr. Mided dont nous savons seulement qu'elle a livré un fragment de coupe attique à vernis noir de type *vi-cup* (Ferjaoui 2010, 343-344). Pour finir, citons deux thèses de doctorat de protohistoire, l'une soutenue en 2008¹, portant sur la vallée moyenne d'Ouzafa (région de Mactar), et l'autre en 2015², sur Djebel Boughanem (région de Kasserine), toutes deux se rapportant au centre-Ouest de la Tunisie. Toutefois, et en dépit de cette nouvelle documentation, de nombreux problèmes persistent pour mieux connaître les nécropoles mégalithiques aussi bien de la Tunisie que de l'Algérie. Nous allons en décrire rapidement les plus importants.

1.1.3. L'état actuel de la recherche

1.1.3.1. Le problème de la chronologie

C'est l'un des problèmes « traditionnels » et récurrents de la recherche sur le mégalithisme nord-africain, en particulier pour ce qui est de la fin de construction des sépultures dolméniques. Car, tel que l'a montré G. Camps à plusieurs reprises (Camps 1961, 15-16), les trouvailles d'objets puniques ou d'époque romaine dans quelques-uns de ces monuments, déjà depuis 1863, ont poussé à leur attribuer une date tardive, sans tenir compte de la possibilité que de tels objets puissent avoir été introduits lors de remplois et de réutilisation, longtemps après la construction et le premier usage des monuments. C'est le cas d'A. Letourneux, qui estimait que « les Numides ont construit des monuments funéraires de ce genre jusqu'à une époque relativement moderne et que, s'ils ont renoncé à cette coutume, c'est par suite de leur conversion à l'islamisme » (Letourneux 1867, 318-319). Bien sûr, tous les chercheurs de la première époque de l'archéologie africaine n'étaient pas tout à fait de cet avis. Par exemple, le Dr. Carton a réagi face aux datations trop basses des monuments mégalithiques, en indiquant qu'« il est peu admissible que la plupart des tombes mégalithiques soient contemporaines des Romains. Le voisinage des centres romains et des nécropoles mégalithiques prouve simplement que les centres romains se sont installés dans des régions où existaient déjà des centres urbains numides » (Carton 1895, 396). Cependant, le fait que St. Gsell ait insisté sur la data-

tion à partir du III^e s. av. J.-C. des exemplaires connus – même s'il estimait que leur origine devait être plus ancienne (Gsell 1927, 232-233) – a amené de nombreux chercheurs à proposer une date tardive pour tous les dolmens africains, en interprétant donc à tort le point de vue – beaucoup plus nuancé – du grand historien de l'Afrique du Nord antique. Judicieusement, G. Camps lui-même a signalé les faiblesses de cette interprétation fautive de l'avis de Gsell (Camps 1961, 26-27 ; Camps 1995a, 28-29 ; Camps 1995b, 15-16). Il a montré, grâce aux fouilles menées à Djebel Mazela (Bou Nouara, Algérie) (Camps et Camps-Fabrer 1964), qu'il existait de nombreux tombeaux qui ne contenaient que des poteries modelées, probablement antérieures au III^e s. av. J.-C. Qui plus est, il a signalé l'existence à Beni Messous d'anneaux en bronze portant les mêmes motifs incisés que les armilles du Bronze Final et d'un bouton conique à bélière, également en bronze et du même âge, ainsi que des tasses à anse épaisse qu'il a jugées proches des exemplaires trouvés dans le dolmen du Bronze Final de Settiva, en Corse (Camps 1995a, 30). De plus, le même site a donné un petit vase globulaire à col en pavillon et à fond concave, possédant d'après lui « toutes les caractéristiques des productions du Bronze Final III » (Camps 1961, 393, pl. XIX, 3 ; Camps 1995a, 30 ; Camps 1995b, 18), il s'agirait vraisemblablement d'un vase importé d'Europe. C'est sur cette base là que Camps a développé l'hypothèse de l'introduction des dolmens en Afrique du Nord pendant le Bronze Final (Camps 1995a, 30). Pour ce qui est de leur chronologie finale, il affirme qu'ils sont « Certainement très antérieurs aux temps romains, mais postérieurs aux cultures néolithiques, la plupart des dolmens nord-africains semblent avoir été construits avant que la civilisation phénicienne, à qui ils ne doivent rien, ne rayonne à travers le Maghreb » (1961, 148) ; un rayonnement qui, d'après lui, se serait produit bien avant le III^e s. av. J.-C. Mais, faut-il le rappeler, à l'époque où G. Camps l'écrivait, la découverte de matériel punique (ou d'autres céramiques tournées) antérieur à cette date, dans les monuments funéraires relevant des sociétés autochtones, était exceptionnelle. Cet avis a été confirmé par les données issues des recherches récentes, comme on va le voir³.

Au cours de la deuxième moitié du XX^e siècle les méthodes de datation radiométrique se sont dévelop-

1. Miniaoui, S. 2008 : *Architecture funéraire d'origine protohistorique dans la moyen vallée d'Ouzafa*, Faculté des Sciences humaines et sociales de Tunis (manuscrit inédit).

2. Ghith-Hmissa, E. 2015 : *Inventaire archéologique des nécropoles libyques de la région de Jebel Boughanem, état et perspectives*, Faculté des Sciences humaines et sociales de Tunis (manuscrit inédit).

3. « Le III^e siècle avant J.-C. est un seuil qu'il est difficile de franchir car rares sont les documents datables d'une époque antérieure ont pu pénétrer dans le monde libyen. Cette rareté devient une impossibilité même lorsque l'on s'éloigne des régions de culture punique, c'est-à-dire du territoire dominé directement par Carthage, la frange orientale du royaume numide et les environs immédiats des rares villes littorales de Numidie et de Maurétanie ayant eux-mêmes livré du matériel antérieur au III^e siècle avant J.-C. » (Camps 1987, 51).

pées et l'étude des céramiques grecques, italiques et puniques ainsi que leur chronologie est devenue perfectionnée, suite aux travaux de nombreux chercheurs, dont nous citons seulement B. A. Sparkess, N. Lamboglia, J.-P. Morel et J. Ramon. Malheureusement, et en dépit de cela, on n'a pas pu mettre à profit ces bases fiables pour parvenir à de nouvelles datations, en raison de l'absence de fouilles dans les nécropoles mégalithiques.

Fort heureusement, au cours des dernières années, de nouvelles informations sont venues enrichir nos connaissances sur cette question chronologique qui est d'une importance cruciale. Dans l'une des tombes de la nécropole de Hr. Mided, un fragment de bord de *vicup* à vernis noir attique, datable du deuxième quart du V^e siècle av. J.-C. (Ferjaoui 2010, 343-344), a été récupéré. La fouille d'un dolmen de la même nécropole dans le cadre du projet tuniso-italien a donné respectivement, pour les deux corps trouvés à l'intérieur, des datations de 790-480 cal. BC (89,7 %) et 670-400 cal. BC (75,3 %) (résultats calibrés à deux Sigma), évidemment sur le plateau de Hallstatt (Marras *et al.*, 2009, 188). Quant à nos fouilles menées dans la nécropole d'Althiburos-massif du Ksour, une datation au C14 sur des restes osseux humains du monument 647 a donné une chronologie comprise entre 700 et 400 cal. BC, correspondant aussi au plateau de Hallstatt (Kallala *et al.* 2014, 29)⁴. Une date semblable a été fournie par des restes du même type provenant du monument 53 (Kallala *et al.* 2014, 41)⁵.

Ajoutons à cela les nouvelles possibilités qu'offre une connaissance plus poussée de certains types de céramique numide – notamment la vaisselle à engobe rouge – grâce aux fouilles effectuées depuis 2006 dans la ville numido-romaine d'Althiburos (Sanmartí, Ramon et Maraoui Telmini 2016). Effectivement, ces nouvelles données permettent de proposer, par ailleurs et avec bien entendu la prudence requise, des datations approximatives pour quelques monuments fouillés par nos prédécesseurs, notamment par G. Camps et H. Camps-Fabrer à Djebel Mazela (Camps et Camps-Fabrer 1964). Nous estimons, en effet, que nous pouvons proposer une date de la fin du VIII^e-V^e s. av. J.-C. pour les dolmens I, XII et XXI de cette nécropole, et de la fin VII^e-V^e s. av. J.-C. pour le dolmen IV. Une date entre le VIII^e et le V^e s. av. J.-C. conviendrait peut-être aussi – toujours à Djebel Mazela – pour les vases trouvés dans le dolmen VIII et pour un autre du dolmen XXIV (Kallala *et al.* 2014, 55). On signalera aussi l'existence, dans les couches sur lesquelles a été bâti le dolmen 42 de la nécropole d'Althiburos-massif du Ksour, de céra-

mique tournée punique pouvant dater du milieu du I^{er} millénaire. À considérer l'ensemble des datations que nous venons de mentionner, il est évident que tous les monuments concernés (sauf peut-être le dolmen 42 de la nécropole d'Althiburos-massif du Ksour) ont été utilisés au cours des VIII^e-V^e s. av. J.-C. Mais, hâtons-nous de dire que les données sont encore beaucoup trop restreintes pour en tirer des conclusions bien fondées. Cela étant, et quand on considère la fouille du monument 53 de la nécropole d'Althiburos-massif du Ksour, qui a révélé qu'il a fait l'objet d'un culte aux ancêtres vers la fin du Haut-Empire, et que plus tard, à l'époque vandale, il a été élargi et probablement remployé pour un usage peut-être funéraire, on peut parfaitement expliquer la présence de mobilier tardif dans des monuments fouillés au XIX^e siècle. Par conséquent, il est clair que seule une fouille fine permettrait de bien différencier de tels usages secondaires de ceux qui les ont précédés et pour lesquels ils étaient destinés.

1.1.3.2. Le problème de la typologie. Proposition d'un nouveau système de classification

À notre connaissance, nous devons la première tentative de classement des monuments funéraires protohistoriques d'Afrique du Nord, limitée à l'Algérie orientale, à A. Letourneau (Letourneau 1867). Cette première typologie, mieux précisée un peu plus tard par le même auteur (Letourneau 1869), fut aussitôt adoptée par J.-R. Bourguignat dans son étude sur les dolmens de Roknia (Bourguignat 1868) et en a inspiré d'autres, avec plus ou moins de bonheur, jusqu'au début du XX^e siècle (Camps 1961, 56). Mais il a fallu attendre l'œuvre de St. Gsell (1901, 5-8 ; 1927, 171-205) pour trouver un classement remarquablement complet et bien organisé que Gabriel Camps lui-même a considéré comme « parfaitement valable dans ses grandes lignes », même s'il lui reproche le manque « d'un fil directeur, car [cette étude] est fondée uniquement sur les types d'architecture », sans tenir compte, notamment, de la répartition des monuments à travers le Maghreb (Camps 1961, 58). La classification de St. Gsell est simple et générale, très claire. Ce grand historien a distingué sept types : les *haouanet* ; les tumulus en terre, ou tertres ; les cromlechs ; les tumulus construits en pierre, ou *bazinas* ; les dolmens ; les *chouchet* ; et, finalement, les dolmens complexes de Tunisie centrale.

L'ultime réflexion dans ce volet de la recherche est celle de G. Camps qui a proposé une systématisation typologique générale des monuments funéraires et de la terminologie qui lui est associée (Camps 1961, 60-62). Les principes de cette classification sont fondés

4. Date radio-carbonique conventionnelle : 2390 ± 30 BP. Résultats calibrés à 2 Sigma : (95 % de probabilité) cal. BC 700 à 700 (cal. BP 2650 à 2650), cal. BC 540 à 530 (cal. BP2490 à 2480) et cal. BC 520 à 400 (cal. BP 2470 à 2350) (Beta-333228).

5. Date radio-carbonique conventionnelle : 2480 ± 40 BP. Résultats calibrés à 2 Sigma : (95 % de probabilité) cal. BC 780 à 410 (cal. BP 2730 à 2360) (Beta-283142).

sur trois critères différents : le premier repose sur la notion de « complexité » (des formes élémentaires aux formes évoluées), visiblement confondue avec celle d'« extension » (les formes élémentaires étant d'après lui les plus répandues, tandis que les plus complexes, issues localement des premières, seraient plus délimitées dans l'espace) ; le deuxième a trait à l'origine supposée des différents types (locale ou étrangère à l'Afrique du Nord) ; le troisième enfin concerne la présence ou l'absence d'éléments complémentaires (chapelles, niches, antennes, porches, etc.).

Depuis sa formulation, au début des années soixante, la typologie proposée par Camps a été largement acceptée. Quant à nous, et tout en reconnaissant la validité des types essentiels distingués par ce grand savant, nous pensons que le moment est venu de proposer un classement différent qui, à l'instar de celui de St. Gsell, ne tient compte que des critères morphologiques, car nous estimons que ces derniers sont véritablement les seuls critères objectifs et les plus pertinents du point de vue de la définition des types⁶. Tout particulièrement, nous pensons que le critère d'origine (qui est d'ailleurs très discuté) n'a rien de typologique en soi-même et, par conséquent, il ne peut pas entrer dans un système de classement. Quant aux « éléments

complémentaires », ils peuvent servir à distinguer des sous-types à l'intérieur des grands types, mais ils ne peuvent en aucun cas faire partie des critères premiers de la classification⁷.

Notre système, qui repose – répétons-le – uniquement sur la forme, distingue deux ordres à l'intérieur de la classe « monuments funéraires numides »⁸ (fig. 1.1). Le premier (1) comprend les monuments non-bâti ; le deuxième, les monuments bâtis, formés par un ensemble structuré, organisé, comportant l'assemblage d'éléments divers dans le sens vertical et notamment l'existence d'une toiture ou d'une couverture horizontale (2). À l'intérieur de l'ordre 1, nous avons distingué les simples enclos (famille 1.1) des tombes taillées dans la roche (famille 1.2). La première de ces familles comprend à son tour deux genres : enclos simples (1.1.1) et enclos multiples (1.1.2). La famille 1.2 se compose de *haouanet* (1.2.1), d'hypogées (1.2.2), de tombes à puits de type punique (1.2.3), de grottes plus ou moins retouchées par la main de l'homme (1.2.4), de silos (1.2.5) et de fosses (1.2.6). L'ordre 2 comprend lui aussi deux familles : les monuments indépendants, dépourvus de tumulus et dont les parois sont visibles sur toute leur hauteur (2.1), et les monuments comportant un tumulus. Il va sans dire que les tumulus

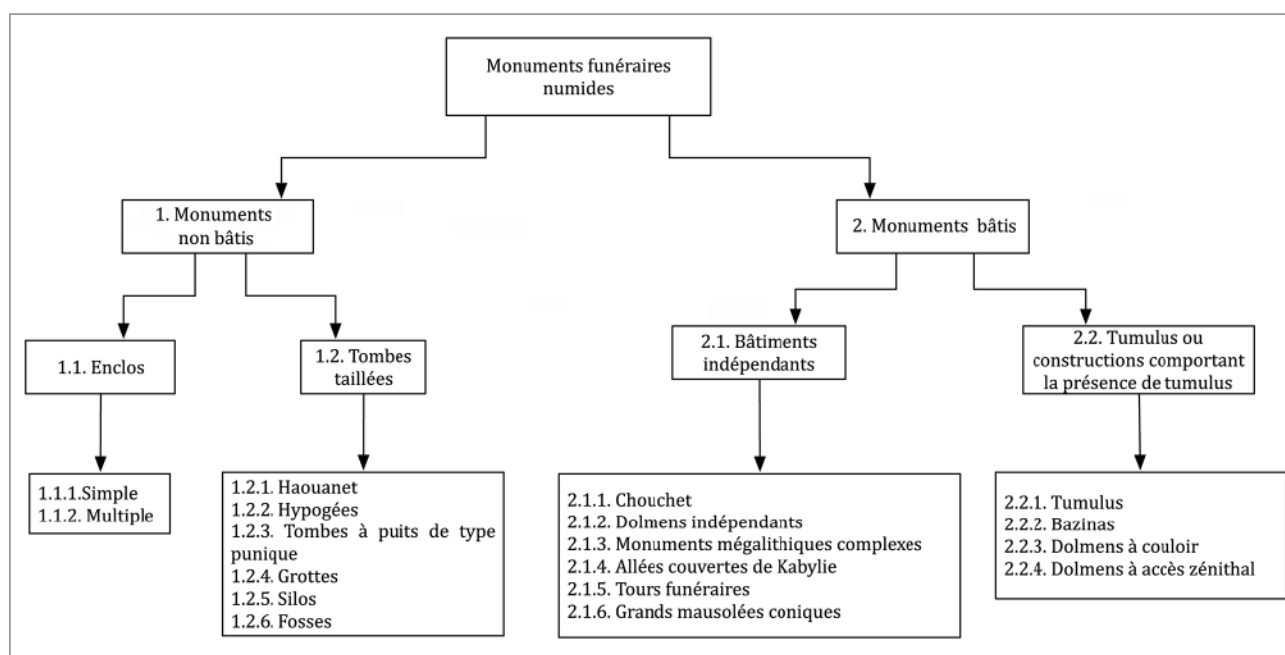

Figure 1.1. Classification des monuments funéraires numides au niveau du genre.

6. C'est, *mutatis mutandis*, le même critère adopté par des céramologues éminents comme J.-P. Morel et J. Ramon pour la classification, respectivement, de la céramique campanienne et des amphores puniques de Méditerranée centrale et occidentale (Morel 1981, 26-33 ; Ramon 1995, 161-163).

7. Indiquons que G. Camps était parfaitement conscient des risques inhérents à son approche, notamment ceux qui dérivent de l'idée de progression nécessaire du « simple » au « complexe » et, plus particulièrement, celui de « multiplier exagérément les types de sépultures en séparant, assez artificiellement, les formes évoluées des formes élémentaires » (Camps 1961, 61). C'est, à notre avis, l'une des principales faiblesses de son étude.

8. Il va sans dire que les données utilisées pour l'élaboration de cette typologie générale sont, surtout, celles que G. Camps a recueillies dans son ouvrage cité à plusieurs reprises.

simples ne sont pas de véritables bâtiments et ils ne possèdent pas de toiture, mais nous pensons qu'il vaut mieux maintenir l'unité de tous les monuments comportant la présence d'un tumulus, et que cette contradiction théorique est préférable à la multiplication des types. Les genres à l'intérieur de la famille 2.1 sont les suivants : *chouchet* (2.1.1), dolmens complètement dégagés (2.1.2), monuments mégalithiques complexes (documentés dans le Haut-Tell tunisien) (2.1.3), allées couvertes (attestées en Kabylie) (2.1.4), monuments à tour (par exemple, celui de Dougga) (2.1.5) et grands mausolées coniques (par exemple, le Medracen) (2.1.6). La famille 2.2 comprend quatre genres : les tumulus, en terre ou en pierre, mais sans anneau de délimitation (2.2.1) ; les *bazinas*, c'est-à-dire des tumulus comportant un anneau de délimitation en pierre, plus ou moins important (et parfois remarquablement construit, comme à Chimtou) (2.2.2) ; les dolmens à couloir non couvert, permettant un accès latéral à la chambre funéraire à travers le tumulus (2.2.3), et les dolmens à accès zénithal (imposé par l'existence d'un tumulus ou, du moins, par un remblai de terre et de pierres qui bute contre les quatre parois de la chambre funéraire, et par l'absence d'un couloir d'accès)⁹ (2.2.4).

Nous avons arrêté ici le développement de cette typologie, sauf pour ce qui est du genre 2.2.4, étant donné que la plupart des monuments de la nécropole d'Althiburos-massif du Ksour lui appartiennent (fig. 1.2 et 1.3). Nous y avons donc distingué deux espèces : les monuments à enceinte quadrangulaire (2.2.4.1) et les monuments à enceinte circulaire (2.2.4.2). Puis, à l'intérieur de la première, deux types : les monuments simples, normalement à enceinte carrée (2.2.4.1.1), et les monuments doubles (2.2.4.1.2), ces derniers comportant une enceinte rectangulaire divisée en deux espaces à peu près carrés. Finalement, l'espèce 2.2.4.2 comprend un type à enceinte simple (2.2.4.2.1) et un type à enceinte double (2.2.4.2.2). Il existe bien sûr d'autres éléments qui singularisent certains monuments, par exemple la présence de bras ou de chapelles. Nous pensons que leur présence occasionnelle ne doit pas mener à la définition de sous-types qui compliqueraient trop notre proposition.

Cette classification, ouverte et de type arborescent, peut être enrichie et complétée avec de nouveaux rejets, ou, le cas échéant, corrigée, sans avoir à la reformuler (sauf, évidemment, en cas de désaccord avec les principes sur lesquels elle repose).

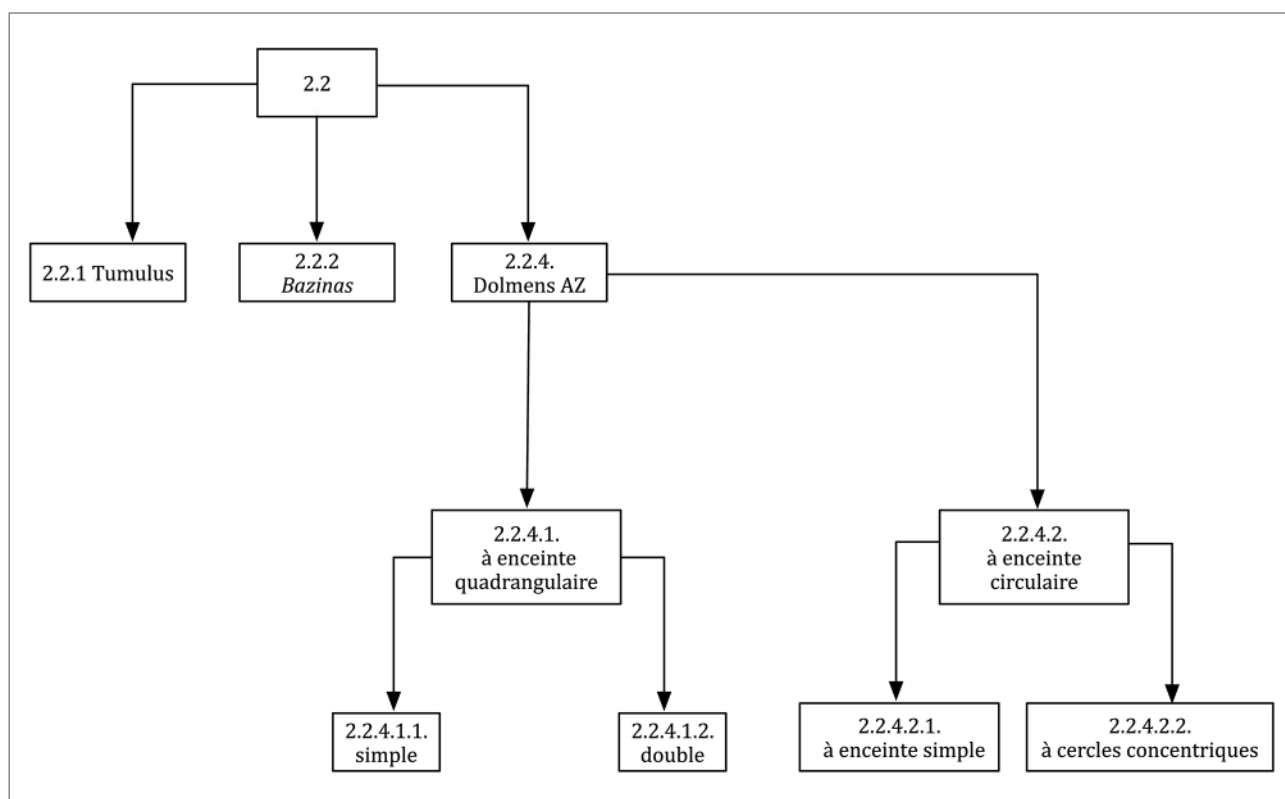

Figure 1.2. Classification des monuments funéraires de la nécropole d'Althiburos-massif du Ksour, au niveau du genre et du type.

9. Nous sommes effectivement du même avis que St. Gsell. Ce savant pensait que « La case formant le dolmen est un coffre solide, qui doit être entièrement clos » (Gsell 1927, 190-191). Cela implique de toute évidence un accès zénithal en cas de remploi de la chambre funéraire, à moins de supposer évidemment qu'une partie du tumulus ou du remblai de terre qui bute contre les parois était retirée puis remise en place après un nouvel ensevelissement.

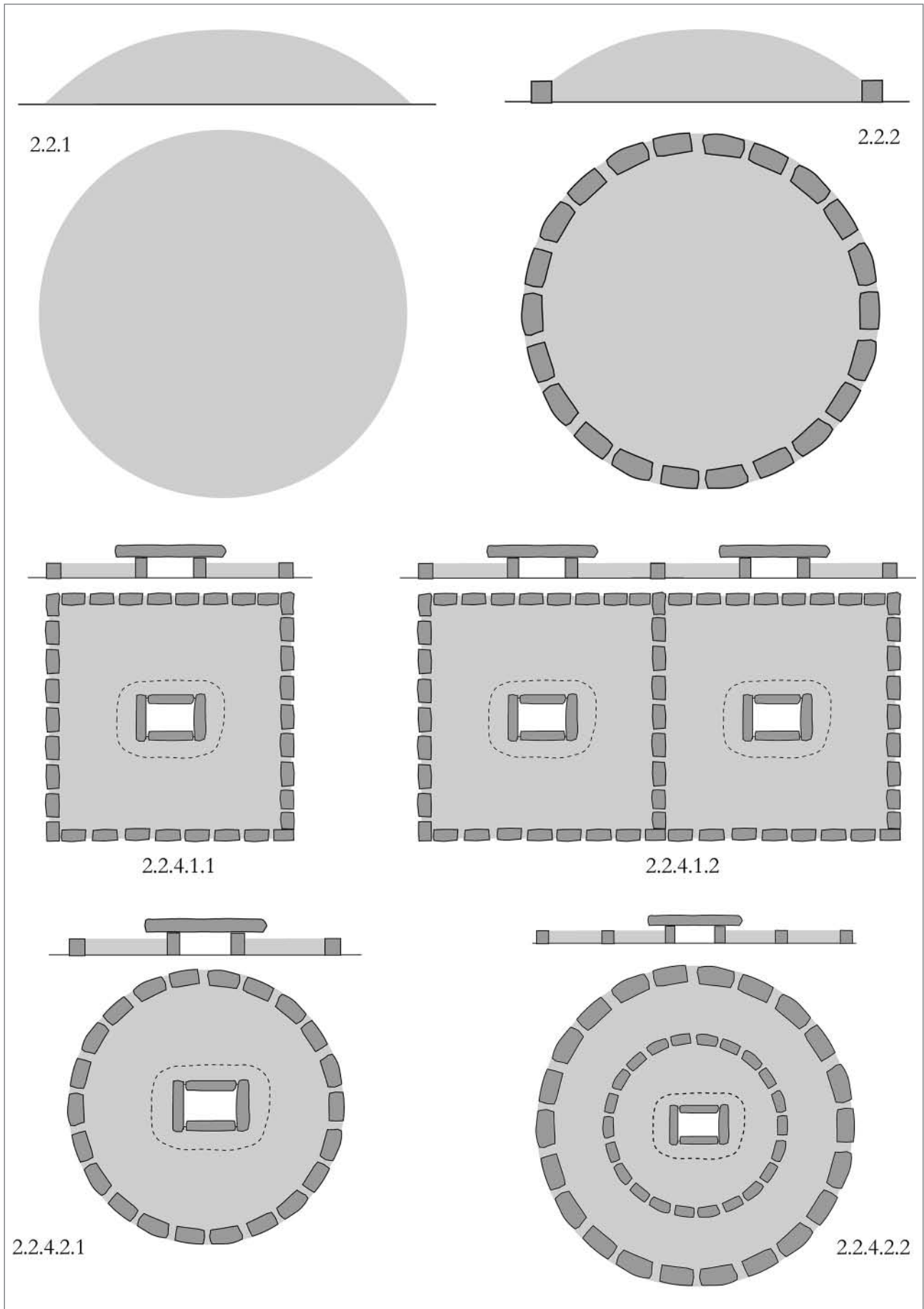

Figure 1.3. Schéma typologique des monuments caractéristiques de la nécropole d'Althiburos-massif du Ksour.

1.2. Géographie et topographie du massif du Ksour¹⁰

Le massif du Ksour fait partie de la grande unité géographique connue sous le nom de Haut-Tell. Cette région, dont l'altitude moyenne est de 700 m, se caractérise par un relief accidenté dans lequel se succèdent, parfois sur de courtes distances, des chaînons montagneux orientés SO/NE, de hauts plateaux (*sraouet*, pluriel de *sra*), parfois étendus comme celui de Mac-tar, ainsi que de nombreuses dépressions dont le fond est généralement occupé par des plaines alluviales qui se détachent remarquablement dans le paysage grâce, surtout, à leur platitude contrastant avec les versants pentus des terrains qui les entourent (fig. 1.4). C'est le cas, par exemple, des plaines de Zouarine, du Sers, de Siliana et de Sidi Naoui (fig. 1.5 et 1.6). Un réseau hydrographique dense et hiérarchisé traverse l'ensemble. Les vallées ont des allures variées. Plusieurs d'entre elles sont profondes¹¹ et étroites ; d'autres, par contre, se caractérisent par leur profil relativement évasé donnant une certaine aération au paysage et offrant d'importantes voies de passage. Si bien que, malgré son caractère compartimenté, le relief est loin de constituer un obstacle à la circulation ; au contraire, les déplacements peuvent s'y faire facilement même à travers les hautes terres.

Le Haut-Tell est une région propice à l'agriculture et plus particulièrement à la céréaliculture. On y cultive – surtout de nos jours – le blé dur, notamment sur les hauts-plateaux caractérisés par des sols lourds et des terres fertiles¹², et à une petite échelle l'olivier et les arbres fruitiers, grâce à la présence de nombreuses sources et de cours d'eau. Mais le Haut-Tell demeure à travers les temps une région de culture extensive par excellence, pratiquée selon la rotation biennale : céréale-jachère. L'extension des jachères et des zones de passage, en plaine comme en montagne, explique le développement de l'élevage ovin et caprin, rarement bovin. Le mode de production agricole et le climat changeant selon des saisons expliquent les mouvements de transhumance. En hiver les éleveurs gagnent les terres méridionales plus chaudes du Haut-Tell, et en été, après les moissons, ils reçoivent les pasteurs de

la steppe et leur louent leurs terres. Ils vivent sous des tentes et gardent leurs troupeaux dans des enclos. Mais cette pratique diminue peu à peu de nos jours, à cause du développement de la sédentarisation et de la diversification des activités agricoles.

Signalons, pour terminer ce survol des caractéristiques naturelles du Haut-Tell, que les sommets des collines (koudiats) et des djebels sont fréquemment constitués par une roche calcaire massive et résistante, qui a souvent servi de carrière de pierres depuis l'époque protohistorique jusqu'à nos jours. De même, la région contient de riches gisements de fer ; l'un des plus importants, celui de Djebel Jérissa, se trouve à seulement 15 km à l'O d'*Althiburos* (fig. 1.5). Il fut exploité intensivement dès l'époque coloniale, et peut-être même dès l'époque antique (Gauckler 1897-1901, 73-80). Citons aussi le gisement de fer et de plomb de Djebel Slata, au NO de Jérissa, qui fut lui aussi exploité à l'époque coloniale.

Le massif du Ksour est formé au N par une chaîne de montagnes qui s'étend sur une vingtaine de kilomètres, avec une altitude comprise à peu près entre 800 m et 1050 m (fig. 1.6). Cette chaîne délimite, au S, la grande plaine de Zouarine (altitude moyenne comprise entre 600 et 650 m) ; elle constitue, vers le SO, le dernier des compartiments successifs de plaines entourées de montagnes qui font partie de la région de grande fertilité agricole connue traditionnellement par le passé sous le nom de *Friguia*, dans le sens de pays à blé. Le massif du Ksour a la forme générale d'un fer à cheval ouvert vers le S-SE, se prolongeant sur environ 11 km, du Djebel Jdida au Djebel el Gouraïa à l'O, du Djebel es Semda au Djebel el Hadaba à l'E. Les plaines, encore fertiles, comprises entre les trois chaînes principales forment le Sra Ouertane, d'une altitude moyenne d'environ 860 m. Immédiatement au S de la muraille qui délimite le massif du côté N, une chaîne secondaire, orientée E-O et formée par le Djebel bou Jifa et le Sabt es Sma, délimite au S une petite vallée fertile entre les marabouts de Sidi ed Dakhli et Sidi Baraket. C'est justement à partir de là que s'ouvre la vallée d'*Althiburos*, orientée en direction N-S et formée par les cours des oueds Sidi Baraket et el Médéïna, qui confluent immédiatement au N de

10. Ce texte reprend en grande partie, avec seulement de petites modifications, les introductions géographiques que nous avons publiées dans le premier volume de la série *Althiburos* (Kallala et Sanmartí 2011) et dans l'article consacré aux résultats de la fouille de trois dolmens de notre nécropole (Kallala *et al.* 2014).

11. Voir sur ces informations ainsi que sur l'ensemble de l'introduction géographique, l'incontournable ouvrage de référence de Ch. Monchicourt (1913) repris et actualisé, sur certains points, par : J. Despois et R. Raynal (1967, 240-243) ; J. Despois (1958, 144-145) ; E. Makhlof, (1968, 17-98) ; H. Sethom et A. Kassab (1981, 83-104) et complété par des travaux ponctuels et des mises au point plus récentes, notamment dans *Atlas de Tunisie* (Collectif 1979, p. 8, 14, 16-18, 20). Citons en dernier lieu le mémoire de mastère de M. Kouka (2008, particulièrement, 8-24), sous la direction d'Ameur Ouslati, géomorphologue, à la Faculté des Sciences humaines et sociales de Tunis, qui a bien voulu vérifier le paragraphe sur la présentation géographique. Qu'il trouve encore, ici, l'expression de nos vifs remerciements.

12. Cependant, et malgré l'indication de « Sra Mdéïna » sur la carte d'état-major au 1/50.000, feuille d'Ebba-Ksour, n° LII, les terres correspondantes ne sont pas particulièrement favorables à la céréaliculture. Celle-ci est pratiquée largement dans la riche plaine voisine de Zouarine, d'ailleurs source de richesse de la ville antique d'*Althiburos*.

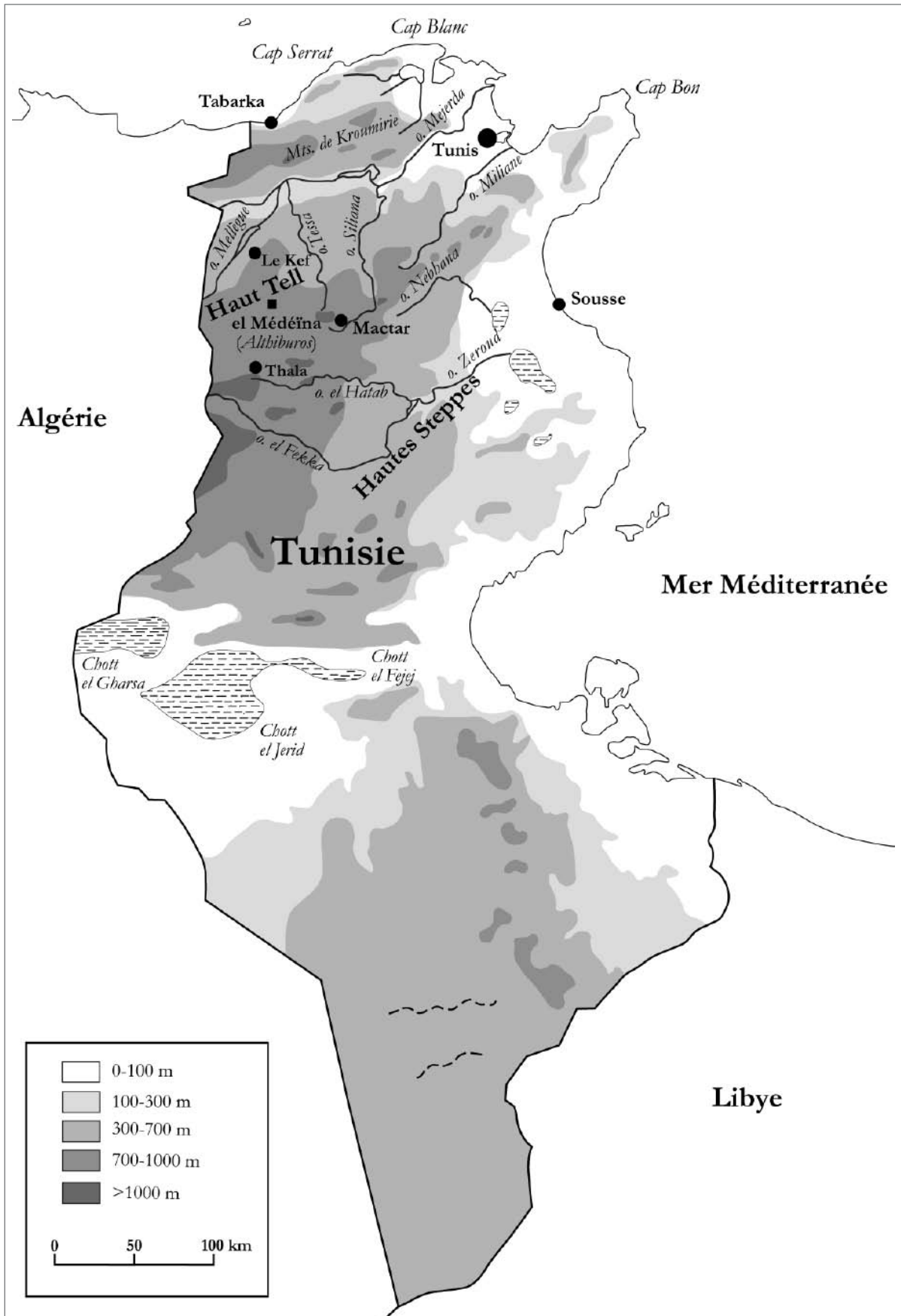

Figure 1.4. Carte de la Tunisie avec indication de la situation du site d'Althiburos.

la ville antique (fig. 1.7). Bien arrosée et très fertile, cette vallée présente toutes les conditions nécessaires pour la formation d'un habitat important, à *Althiburos*, occupé depuis le X^e s. av. J.-C., au moins et jusqu'à la fin de l'Antiquité (Kallala et Sanmartí 2011). Vers le S, le Sra Ouertane se prolonge par une plaine, la Jeffara, d'une altitude moyenne de 750 m, délimitée par des élévations de moindre importance : Koudiat ech Chaïr à l'O, Djebel Abaoub au S, Djebel Krissa à l'E. Moins fertile, cette plaine signale déjà la transition vers les zones steppiques. Comme l'a indiqué Ch. Monchicourt (Monchicourt 1913, 121-123), cet ensemble forme une micro-région naturelle bien délimitée. Elle est longée à l'E par la voie naturelle qui relie la plaine de Zouarine à Sbétla, par la plaine de Rohia ; au-delà, vers l'E, s'étend le massif de Mactar. Vers l'O, le Sra Ouertane est presque complètement isolé du bassin d'ez Zrhalma (Zghalma), accessible depuis la plaine de Zouarine (ou plutôt depuis la petite plaine de Maskhia, qui en est l'extension occidentale), par le passage de Fej et-Tamer.

1.3. La nécropole protohistorique d'*Althiburos*-massif du Ksour

Avec Jordi Campillo et David Montanero, avec la collaboration de Mondher Hatmi

1.3.1. Historique de la recherche

À notre connaissance, la plus ancienne mention des tombeaux mégalithiques de cette zone remonte à 1888, dans *Géographie comparée de la province romaine d'Afrique* de Ch. Tissot, qui se borne à en indiquer la présence à el-Médéïna (Tissot 1888, 501). Quelques années plus tard, R. Cagnat et H. Saladin notent l'existence d'un dolmen à 2 km au S d'*Althiburos*, semblable à ceux qu'ils avaient observés dans la région de Thala¹³. Un peu plus tard, les lieutenants Ordioni et Quoniam, qui ont dirigé les premières fouilles à *Althiburos*, signalent l'existence de dolmens dans la même zone, 2 km au S du site.¹⁴ C'est de la partie méridionale de cette nécropole que parle, en 1898, le lieutenant Hilaire ; il donne une description très sommaire des monuments existant « dans la région des Ouertane, au S du Ksour, sur le versant E du Dj. Ayata, et principalement dans la riche plaine de Tle-

ta-Djouama [Thlatha Jouamaâ] ; il y en a encore à Dirata-Sidi-Dekli [Sidi ed Dakhli], à 5 kilomètres au SE de Tleta-Djouama... » (Hilaire et Renault 1898, 326). Et il ajoute, « En traversant la belle et fertile plaine qui s'étend autour de « Tleta-Djouama » j'avais été frappé du nombre des cromlechs ou dolmens qui bordent des deux côtés le sentier du Ksour à Sidi-Bahloul. Autour de Tleta-Djouama comme centre, vers l'O, une série de dolmens dessine un grand demi-cercle. À un kilomètre environ au sud du douar du cheickh Belkacem, il y a encore un champ de cromlechs ou dolmens » (Hilaire et Renault 1898, 364). Par contre, A. Merlin ne fait pas la moindre référence aux monuments mégalithiques dans sa synthèse sur les travaux réalisés à *Althiburos* jusqu'en 1912 (Merlin 1912), qui est restée, pendant plus d'un demi-siècle – jusqu'à la publication en 1976 de *La cité d'Althiburos* par M. Ennaïfer – le livre de référence sur l'archéologie de cette région (mais il est vrai que Merlin a axé son travail sur le forum et les maisons d'*Althiburos*, comme son titre l'indique). Ajoutons, pour finir, les notices données par S. Ben Baaziz sur certaines tombes et groupes de tombes situés dans la partie méridionale (le Sra Ouertane) et orientale du massif du Ksour, mais avec des descriptions succinctes (Ben Baaziz 2000).

En bref, bien que l'existence de monuments mégalithiques dans les environs d'*Althiburos* soit connue depuis le XIX^e s., ils n'ont pas attiré l'attention des explorateurs et des chercheurs, ou très peu, si bien qu'ils ont été ignorés dans les grandes synthèses de G. Camps sur l'archéologie funéraire des sociétés autochtones de l'Afrique du Nord (Camps 1961, carte des p. 122-123 ; Camps 1995a, carte de la p. 18). Bien sûr, il ne s'agit pas, de ce point de vue, d'un cas exceptionnel ; ailleurs, de nombreux monuments ou groupes de monuments d'importance variable restent également inconnus ou presque. Souvent, l'information se limite à des notices données par des voyageurs ou à des indications peu précises – cela va sans dire – figurant sur les cartes d'état-major au 1:50 000^e, ou encore sur *l'Atlas préhistorique de Tunisie* qui, bien qu'il soit considéré comme l'une de nos meilleures sources d'information pour certaines régions, est très avare dans le cas de la nécropole d'*Althiburos*-massif du Ksour, étant donné que l'enquête des auteurs est purement bibliographique ou cartographique, ce qui est loin d'être satisfaisant.

13. « À 2 km environ avant d'y arriver [à el Médéïna], nous remarquons, sur la colline à gauche de la route, un dolmen isolé, analogue à ceux que nous avons vus à Thala et dans les environs » (Cagnat et Saladin 1894, 181). Il est surprenant que, ayant accédé à *Althiburos* par le S, ils n'aient pas observé l'existence de beaucoup d'autres monuments de ce type qui sont très nombreux et parfaitement visibles aussi bien sur le plateau du Sra Médéïna que sur les pentes et les sommets de chaque côté du chemin d'accès au site. Pour sa part, V. Guérin, qui a visité le site et la colline de Ksar Ben Hanoun mais y a accédé depuis la plaine de Zouarine au N, ne signale aucun monument mégalithique (Guérin 1862, 81-87), ce qui correspond, du reste, fort bien à leur répartition, car nous n'avons pas repéré leur existence au N d'*Althiburos* (quelques grands tumulus sont, certes, bien visibles, mais ils ne possèdent pas d'éléments mégalithiques).

14. Manuscrit du 22 juillet 1895, cité par M. Ennaïfer mais que nous n'avons pas pu consulter (Ennaïfer 1976, 15, n. 23).

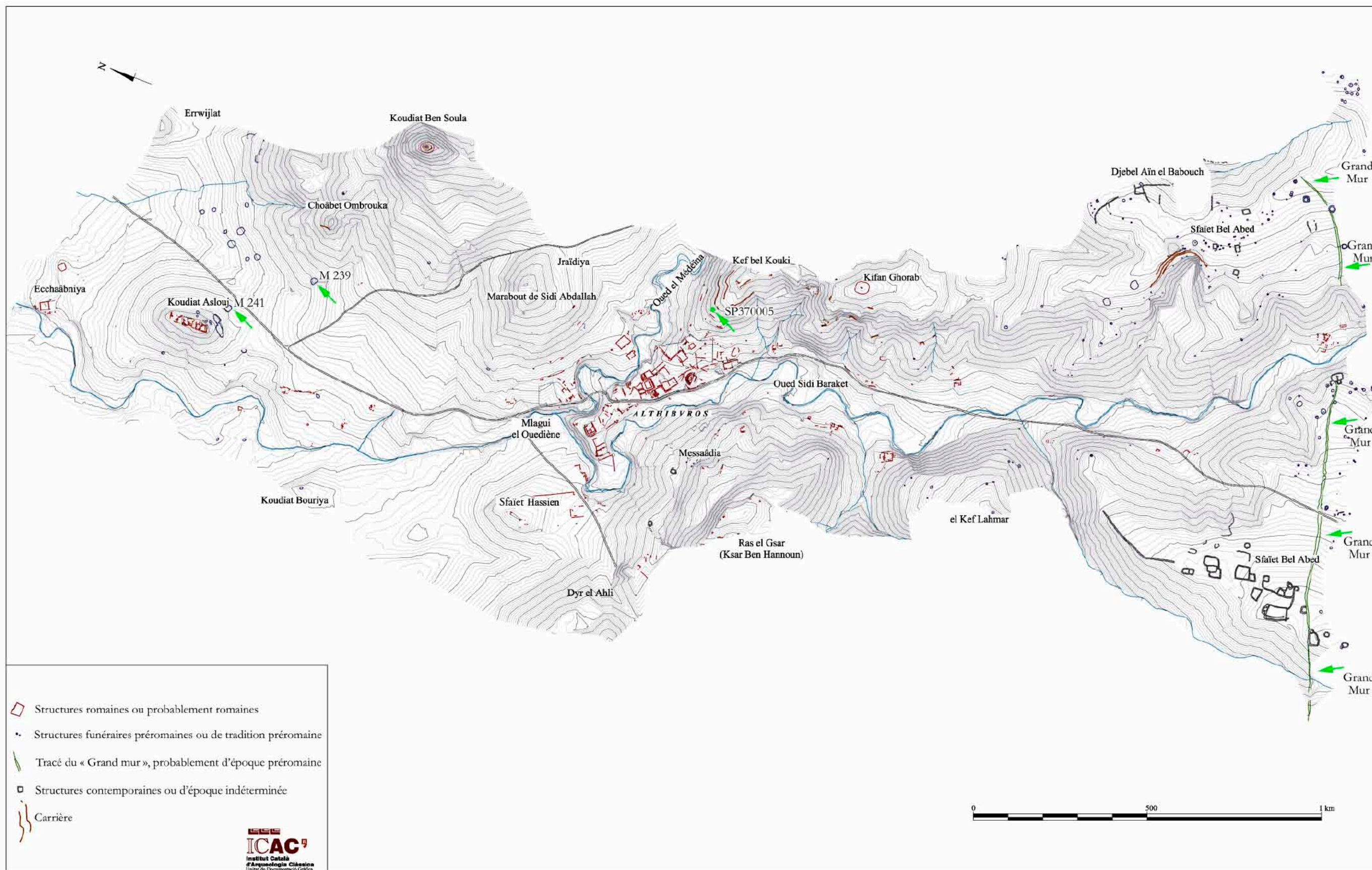

Figure 1.7. Carte topographique de la vallée d'Althiburos.

1.3.2. Situation et limites de la nécropole¹⁵

Les indications contenues dans la carte d'état-major au 1:50 000^e permettaient déjà, avant le début de nos travaux de terrain, de se faire une idée approximative, non pas du nombre réel de monuments existants dans la nécropole mais au moins de leur répartition. En effet, même si elles sont – naturellement – loin de nous offrir une représentation précise de la réalité archéologique, nous pouvons néanmoins considérer qu'une concentration importante de ces indications sur la carte d'état-major suppose très probablement l'existence de grandes nécropoles mégalithiques. *A contrario*, l'absence totale de ces indications sur un vaste espace permettrait d'en déduire soit qu'elles sont absentes effectivement, soit qu'il existe un petit nombre de monuments mégalithiques qui seraient, de plus, dispersés. En adoptant cette démarche, nous constatons une grande concentration de ces monuments dans le canton circonscrit que nous venons de décrire plus haut, tout particulièrement sur les sommets et les pentes des massifs qui délimitent la partie septentrionale du Sra Ouertane et du Sra Médeïna (c'est-à-dire, la vallée d'*Althiburos*), le plus méridional, se situant à Koudiat el Gounara, déjà à la limite de la Jeffara. Quelques-uns sont également indiqués sur les sommets et les pentes septentrionales du Djebel el Krezana (el Khezana) qui domine la plaine de Zouarine, et un autre sur le versant N du Djebel Ebba. Il faut tout de même signaler l'absence d'indications sur la partie NE du massif, c'est-à-dire, au Djebel es Semda, Djebel el Amoud et Djebel bou Guerfah. Tel qu'on le verra, notre prospection a permis de confirmer la grande densité de monuments que reflète la carte d'état-major (aussi dans la partie NE du massif que nous venons de mentionner), ainsi que les limites approximatives de la nécropole protohistorique.

La conjonction de toutes les données disponibles montre clairement que les monuments mégalithiques du massif du Ksour forment un ensemble cohérent et assez bien délimité. Les données bibliographiques ainsi que l'analyse de la cartographie montrent que ces mégalithes n'existent pas au N du Djebel Ebba jusqu'aux alentours du Kef, soit à une trentaine de kilomètres. De même, vers l'O, il n'y a aucune indication de monuments mégalithiques dans les plaines de Kremamsa (Khemamsa) et Zghalma ; ce n'est qu'à une vingtaine de kilomètres qu'elles réapparaissent, sur le sommet et les pentes d'el Salsala, la partie septentrionale de Djebel Mzita et, encore plus à l'O, au Kef er Rebiba. Vers le S, le nombre des monuments diminue visiblement au fur et à mesure que l'on avance dans la Jeffara, et les indications disparaissent complètement au S de Koudiat el

Gounara et du Ksar el Kseiba. Elles ne réapparaissent, au SE, que sur la ligne entre le Djebel Bou el Hanèche et le massif de Rhoualguia (Ghoualguia), mais apparemment, il ne s'agit que de quelques monuments plutôt isolés. Dans le massif de Ghoualguia, il existe un dolmen isolé à Henchir el Hammam, mais il faut aller encore plus au S pour retrouver à nouveau de grandes concentrations, au Kef el Louz à l'E et, à l'O, sur les contreforts occidentaux du Djebel ez Zaba. On voit donc que vers le S aussi, il existe un vide considérable de 10 à 12 km, qui serait encore plus grand si l'on ne tenait pas compte des zones à très faible densité de signalements. Enfin, vers l'E, la coupure est aussi nette. Des monuments, parfois des groupes d'une certaine importance, sont signalés dans la trouée qui sépare le massif du Ksour de celui de Skarna et de la Hamada des Ouled Ayar, surtout sur les contreforts occidentaux de ces massifs, ou même carrément dans la plaine. Par contre, le Skarna en est complètement dépourvu, sauf dans la partie méridionale où quelques monuments apparemment peu nombreux, dans la plaine comprise entre le Djebel bou Ajila et le Djebel Ksaïra, font le raccord avec un autre groupement d'une grande étendue situé sur le plateau de Barbrou. Plus au N, la Hamada des Ouled Ayar offre peu de signalements de monuments mégalithiques, sauf en deux points : Kalaat Sidi Ali ben Ahmed et un groupe près de Hammam ez Zouakra (l'antique *Thigibba*). Tout de même, à la limite de ces deux grandes unités orographiques se trouve le grand ensemble de Hr. Mided, composé de 292 monuments (Tanda, Ghaki et Cicilloni 2009). Mais, telle qu'elle se présente, la typologie des monuments de cette nécropole est foncièrement différente de celle des mégalithes du massif du Ksour et des grands ensembles algériens (Roknia, J. Mazela, etc.), car il s'agit souvent (34 %) de monuments complexes qui semblent n'avoir jamais possédé d'enceintes. Malgré des différences évidentes dans la proportion des types représentés, les dolmens de Hr. Mided sont certainement apparentés à ceux des sites voisins de Mactar et d'Ellès, de sorte qu'ils apparaissent à la limite occidentale, entre deux régions nettement différenciées de nécropoles mégalithiques. De ce point de vue, même si certaines nécropoles, situées à l'O de la vallée de l'oued Aïn Dougga / oued Sguiffa, sont plus proches de notre ensemble que de celles que l'on trouve au N, à l'O et au S de celui-ci, la différence typologique n'en marque pas moins l'isolement.

1.3.3. État de conservation des monuments

De par le nombre imposant des monuments funéraires, de leur proximité physique et de l'aspect « mégalithique » de la plupart d'entre eux, les nécro-

15. Ce texte est une version adaptée de celui que nous avons publié en 2014 dans la revue *Antiquités Africaines* (Kallala *et al.* 2014).

poles dolméniques ont laissé une empreinte durable et encore bien visible de nos jours dans les régions où elles ont été localisées, c'est-à-dire surtout dans la partie septentrionale de l'Afrique du Nord, et encore plus particulièrement dans le Haut-Tell tunisien et dans les massifs telliens de l'Algérie orientale. Malgré les grandes difficultés de datation dont nous avons parlé, et qui pèsent encore si lourdement sur l'état de nos connaissances, de nombreux indices permettent de penser que ce paysage s'est constitué au cours du premier millénaire avant l'ère chrétienne. Depuis l'Empire romain au moins et, sauf pour quelques cas singuliers – par exemple, le monument 53 de la nécropole d'Althiburos-massif du Ksour (Kallala *et al.* 2014) –, ce paysage funéraire énorme, qui couvre parfois, et sans solution de continuité, des dizaines de kilomètres carrés, connaît un processus de dégradation progressive aussi bien par l'action de l'homme, qu'aggrave la visibilité de ce genre de tombeaux, que par celle de la nature, si bien que, même si ce paysage demeure impressionnant dans son état actuel, il l'est sans doute beaucoup moins qu'il y a deux millénaires.

Dans de nombreux cas (123 au total), l'état de conservation est si mauvais qu'il empêche la classification des restes qui subsistent de nos jours. Strictement parlant, il est même souvent impossible d'en garantir le caractère funéraire, même si on a du mal à imaginer un autre usage pour ces vestiges de constructions protohistoriques. Le nombre et la proportion de ces structures varient, comme on pouvait s'y attendre, en fonction de l'activité humaine et de la densité de la population. Nous ne serions donc pas surpris de savoir que la proportion de monuments non classifiables est particulièrement élevée autour de la vallée d'Althiburos (14,40 % dans les zones 3, 5 et 6) et à Souidat et ses alentours (9,6 % dans les zones 7 et 8), alors que dans les parties les plus montagneuses du territoire prospecté, au S et au SE, le pourcentage se situe autour de 5 % : 4,6 % dans le Djebel Ayata (zones 12 et 15) ; 5,5 % dans le Djebel bou Jifa et le Sabt es Sma (zones 16 et 17) (cartes 1 et 2).¹⁶

Même si leur structure est reconnaissable, et qu'ils sont par conséquent classifiables – ce qui correspond fort heureusement à la plupart des cas –, les monuments de notre nécropole ne sont presque jamais intacts. Nous pouvons en déduire logiquement que l'action humaine a visé surtout les chambres funéraires, susceptibles aux yeux des pilliers de contenir des objets de valeur. En ce sens G. Camps dit que « Les sépultures mégalithiques, de forme caractéristique et de fouille facile, furent les premières victimes de ces chercheurs de trésors. On est même confondu, lorsque l'on connaît la pauvreté du mobilier de ces tombes,

par la persévérance de ces fouilleurs qui menèrent, dans certaines nécropoles, des campagnes systématiques » (Camps 1961, 12). Le pillage des chambres funéraires des dolmens était en effet systématique, ou presque, dans le cas de la nécropole d'Althiburos-massif du Ksour. Sur un total de 745 monuments inventoriés du genre 2.2.4, 20 seulement auraient peut-être conservé la chambre funéraire intacte (monuments 359, 384, 393, 589, 590, 647, 648, 664, 671 685, 710, 711, 735, 742, 773, 788, 884, 945, 960, 1041), mais ce calcul est probablement trop optimiste ; c'est du moins ce que fait penser la fouille du monument 53, apparemment intact, même après la fouille des niveaux superficiels, mais qui néanmoins s'est avéré pillé (Kallala *et al.* 2014, 39-40). La méthode employée, le plus souvent, pour violer ces tombeaux consiste à pénétrer latéralement dans les chambres funéraires, sans retirer la dalle de couverture, qui est parfois légèrement déplacée, et très souvent surélevée d'un des côtés courts, pour faciliter le démontage de la paroi de ce même côté. Lorsqu'il s'agit de monuments situés sur des versants – qui sont très nombreux –, c'est la paroi située en contrebas de la pente qui est presque toujours démontée. Cela est tout à fait logique, car, à cause de l'érosion naturelle, généralement l'amas de pierres et de terre entourant la chambre, ainsi que l'enceinte qui les retient, devaient déjà être très dégradés de ce côté du monument au moment du pillage. Compte tenu de l'état des monuments, le levage de la dalle est moins nécessaire pour accéder à l'intérieur de la chambre funéraire, même s'il a tout de même eu lieu dans un certain nombre de cas. L'existence de nombreux dolmens dont la dalle de couverture est surélevée et, par conséquent, inclinée, a donné lieu jadis à l'utilisation de l'appellation de « demi-dolmen » que l'on retrouve dans les publications anciennes, ce qui suppose que le pillage avait commencé bien avant la colonisation (Féraud 1863, 216, 225, 227 ; Letourneux 1867, 310 ; Chabassière 1886-1887, 125 et 133 ; Hilaire 1898, 327, note 1), avant de tomber aujourd'hui en désuétude (Camps 1961, 55, note 3).

La fouille du monument 53 (*cf.* p. 42 à 48) montre que le pillage de la chambre funéraire n'a pas détruit la totalité des niveaux anciens déposés à l'intérieur ; il y a donc des chances qu'il soit encore possible de récupérer dans certains mégalithes une information historique d'une grande valeur, comme c'est le cas du monument 53, quand la dalle de couverture n'a pas été enlevée, empêchant par conséquent les pilliers de manœuvrer facilement à l'intérieur du coffre. Bien évidemment, la situation est différente quand les chambres funéraires – en général celles de plus grandes dimensions – ont été réutilisées comme abris de fortune par les ber-

16. À propos des zones de prospection et de leurs dénominations, *cf. infra.* chapitre 2, p. 25.

gers, ou pour d'autres finalités qui nous échappent. Parfois, la destruction intentionnelle des monuments en a affecté des parties importantes. Souvent, les dalles de couverture ont été enlevées ; elles gisent alors au sol dans certains cas, près de la chambre funéraire mais, en général, elles ont été emportées. Dans ces cas-là, nous pouvons penser que les chambres funéraires ont été complètement vidées, ou presque. D'autres dégâts plus ou moins importants ont concerné les murets d'enceinte (par exemple dans le monument 53 de la nécropole d'*Althiburos*-massif du Ksour) déjà à l'époque ancienne, entre le III^e et le V^e siècles, mais nous constatons souvent que les blocs de ces murs ont été réutilisés plus récemment par les bergers pour l'aménagement d'abris et de paravents. Ajoutons à tout cela les dommages continus au fil des siècles dus à la circulation des troupeaux des bergers et des pasteurs – qui trouvaient et trouvent toujours dans les zones occupées par notre nécropole mégalithique de vastes terrains de pâturage – et à d'autres activités économiques, comme la cueillette du câpre, encore pratiquée de nos jours.

À l'action destructive de l'homme il faut ajouter celle de la nature, même si cette dernière nous semble

bien moins importante que la première, sauf pour les monuments situés sur des versants, dont le tiers ou même la moitié située en contrebas a souvent été emportée par l'érosion.

Qu'elles soient d'origine humaine ou naturelle, ces actions destructives ont souvent affecté une partie importante, parfois la totalité ou presque, de l'enceinte des monuments. Mais en dépit de cela, on peut avoir une estimation approximative des dimensions à partir des blocs ou des dalles conservées et des restes de l'amas de terre et de pierraille déposés par les constructeurs entre le mur d'enceinte et les parois de la chambre. Il en est de même pour les coffres, très dégradés, mais qui conservent en général des éléments suffisants pour en reconnaître la forme et les dimensions approximatives, même s'ils ont été détruits en partie. Dans certains cas extrêmes, nous ne retrouvons que quelques blocs et/ou dalles mais sans structure précise qui en permettrait une interprétation quelconque. Enfin, il n'est pas impossible que des monuments aient complètement disparu par une action anthropique, néanmoins, la grande majorité d'entre eux a laissé au moins quelques traces de leur existence.

2. LA RECHERCHE DE TERRAIN DANS LA NÉCROPOLE D'ALTHIBUROS-MASSIF DU KSOUR

Nabil Kallala, Joan Sanmartí, Rafel Jornet, Maria Carme Belarte, Joan Canela, Sarhane Chérif, Jordi Campillo, David Montanero, Irene Cruz, Souad Miniaoui, Xavier Bermúdez, Thaïs Fadrique, Víctor Revilla, Joan Ramon et Moncef Ben Moussa

Avec la collaboration de Xavier Maese, Borja Gil, Silvia Valenzuela, Mohamed Grira, Zakia Bel Haj Nasr Loum, Rym Dahmani, Mondher Hatmi, Francisca Cardona, Josué Ramos, Khélil Soltani, David Asensio, Mouaâth Moulhi, Mohamed Laâribi, Ahmed Larbi et Balkis Abdellaoui

L'activité de recherche menée par notre équipe comprend des travaux de fouille mais surtout de prospection. Les premiers ont déjà été publiés pour la plupart d'entre eux, se rapportant précisément aux monuments 42, 53 et 647 (Kallala *et al.* 2014) et au dolmen SP370005 (Jornet, Fadrique et Sanmartí 2011) ; nous présentons dans ce volume un condensé des résultats obtenus. Nous y incorporons également les fouilles, encore inédites, de la *bazina* 241 et d'un petit secteur d'une structure singulière (n° 1054) que nous avons appelée « le Grand mur ». Pour ce qui est des travaux de prospection que nous avons menés depuis 2009 dans une partie importante du massif du Ksour, nous nous limiterons dans ce chapitre à en décrire la méthode de travail. Le lecteur trouvera à la fin de cet ouvrage l'inventaire complet des restes archéologiques documentés – des monuments funéraires d'époque protohistorique pour la plupart –, accompagné d'une série de photographies (pl. 1-29).

2.1. La prospection. Méthode de travail

Le but de la prospection sur le terrain était d'obtenir des données fiables sur la totalité des monuments existant dans la nécropole. Cela a exigé un travail systématique de repérage et de documentation des structures funéraires.

Le premier aspect a été accompli grâce à l'effort, pendant plusieurs campagnes, de 2009 à 2014, de deux équipes travaillant de manière simultanée et qui ont quadrillé minutieusement le terrain selon un plan préétabli (fig. 2.1.1). Chacune de ces équipes était formée par cinq personnes qui avançaient dans des trajectoires parallèles, sauf si la nature du terrain obligeait à adopter une autre méthode appropriée, ce qui a été souvent le cas.¹ La distance observée entre les prospecteurs était d'environ 15 m, qui est largement suffisante pour

qu'aucune des structures funéraires ne passe inaperçue, compte tenu de leurs dimensions minimales et de leur visibilité. Le travail quotidien était planifié en fonction des observations préalables effectuées sur le terrain et de l'analyse de la cartographie et des photos aériennes.

Pour faciliter l'organisation du travail et le repérage des prospecteurs, le terrain prospecté a été réparti en 18 zones que nous avons nommées par les toponymes importants qui figurent sur la carte d'état-major au 50 000^e. Ces zones ont été rapportées sur la carte générale du territoire prospecté (carte 1). En voici la liste : 1 : Djebel Ebba ; 2 : Koudiat Aslouj ; 3 : El Médéina ; 4 Koudiat bou Garech ; 5 : Ouled Saïd ; 6 : Demnet Laaba Ouled Saïd ; 7 : Souidat ; 8 : Bled ed Dehmania ; 9 : Sfaïet ouled Saïd ; 10 : Djebel el Mziraa ; 11 : Djebel Soltane ; 12 : Djebel el Ayata nord ; 13 : Sidi Baraket ; 14 : Ouled Soltane ; 15 : Djebel el Ayata S ; 16 : Djebel bou Jifa ; 17 : Sabt es Sma ; 18 : Sidi es Sahbi.

Quant à la documentation, tous les monuments ont été géo-référencés par GPS et photographiés. Des vues en hauteur – non zénithales, hormis pour de rares exceptions – ont été prises à l'aide d'une perche de six mètres de longueur au bout de laquelle a été fixé un appareil photo² (fig. 2.1.1). Ces vues ont été complétées par d'autres images, d'ensemble ou de détail, prises au niveau du sol. Seuls quelques monuments ont fait l'objet d'une documentation graphique plus précise (orthophotographies et/ou plans), outre les quatre structures que nous avons fouillées (42, 53, 241 et 647), les monuments 129, 174, 184, 197, 239 (une grande *bazina*), 295, 360, 660, 663 et 667 (fig. 2.1.2 à 2.1.14)³. Pour chaque monument, nous avons relevé les dimensions maximales et minimales de l'enceinte et des cercles intérieurs, s'ils existaient, et, dans la mesure du possible, celles du coffre, de la dalle et d'autres éléments (notamment les bras) pouvant éventuellement faire partie ou être en rapport avec le monument.

1. Ce travail énorme a exigé de grands efforts de la part de tous les participants. Nous tenons à les remercier tous, à juste titre.

2. Il était prévu d'utiliser, pour les dernières campagnes, un drone pour avancer plus rapidement dans la documentation photographique et pour améliorer la qualité des documents obtenus. Mais pour des raisons de sécurité compréhensibles, cela n'a pas été possible.

3. Les monuments 1235 et 1264 se trouvent en dehors de la zone prospectée mais nous avons jugé utile de présenter leurs plans dans ce volume (fig. 2.1.3, 2.1.4 et 2.1.8).



Figure 2.1.1. Une des équipes de prospection sur le terrain.

En plus de la documentation photographique et planimétrique, nous avons utilisé des fiches de monument créées *ad hoc* pour cette prospection et dont nous reproduisons le modèle dans la figure 2.1.14. Ces fiches ont été créées à partir du logiciel Filemaker Pro et elles permettent d'enregistrer et de croiser toutes les informations significatives concernant les différents monuments. Elles sont organisées en quatre groupes de données. Les premières concernent l'emplacement du monument. Elles comprennent les champs suivants : la « zone » (chacune des grandes aires topographiques à partir desquelles nous avons organisé le travail de prospection) ; les « coordonnées UTM » ; et la « situation topographique » : plateau ; sommet ; piedmont ; pente ; vallée ; plaine.

Un deuxième groupe de données concerne, d'une part, l'état de conservation et, de l'autre, la classification qui dépend, en fait, de la précédente. En ce qui concerne l'état de conservation, nous avons jugé utile de nous limiter à indiquer trois états seulement : « bon », si tous les éléments essentiels (par exemple, dans le cas des dolmens, l'enceinte, le coffre et la

dalle de couverture) sont intégralement conservés ou presque ; « moyen », si une partie de ces éléments, ou tous, ne sont que partiellement conservés, sans que cela n'empêche la classification du monument, au moins au niveau de l'espèce, dans le cas des dolmens, ou du genre, s'il s'agit des tumulus ou des *bazinas* ; et « mauvais », si les restes conservés ne permettent pas de classer le monument. Pour ce qui est de la typologie, en plus des champs concernant les monuments funéraires (ceux commençant par les chiffres 1 et 2), nous avons introduit un champ 0 (zéro) pour désigner les autres monuments dont le mauvais état de conservation ne permet pas une classification précise, ou qui pourraient ne pas être des monuments funéraires protohistoriques, de façon tranchée. Il existe également un champ (3) pour désigner les dalles déjà extraites mais non utilisées, que l'on trouve dans des zones de carrières et qui ne doivent en aucun cas être confondues avec des monuments funéraires (par exemple, pl. 1, n° 1, 3 et 5 ; pl. 2, n° 7, 9 et 10). Nous utilisons le chiffre 4 pour désigner les stèles libyques et les structures non funéraires (ou non-strictement funéraires),

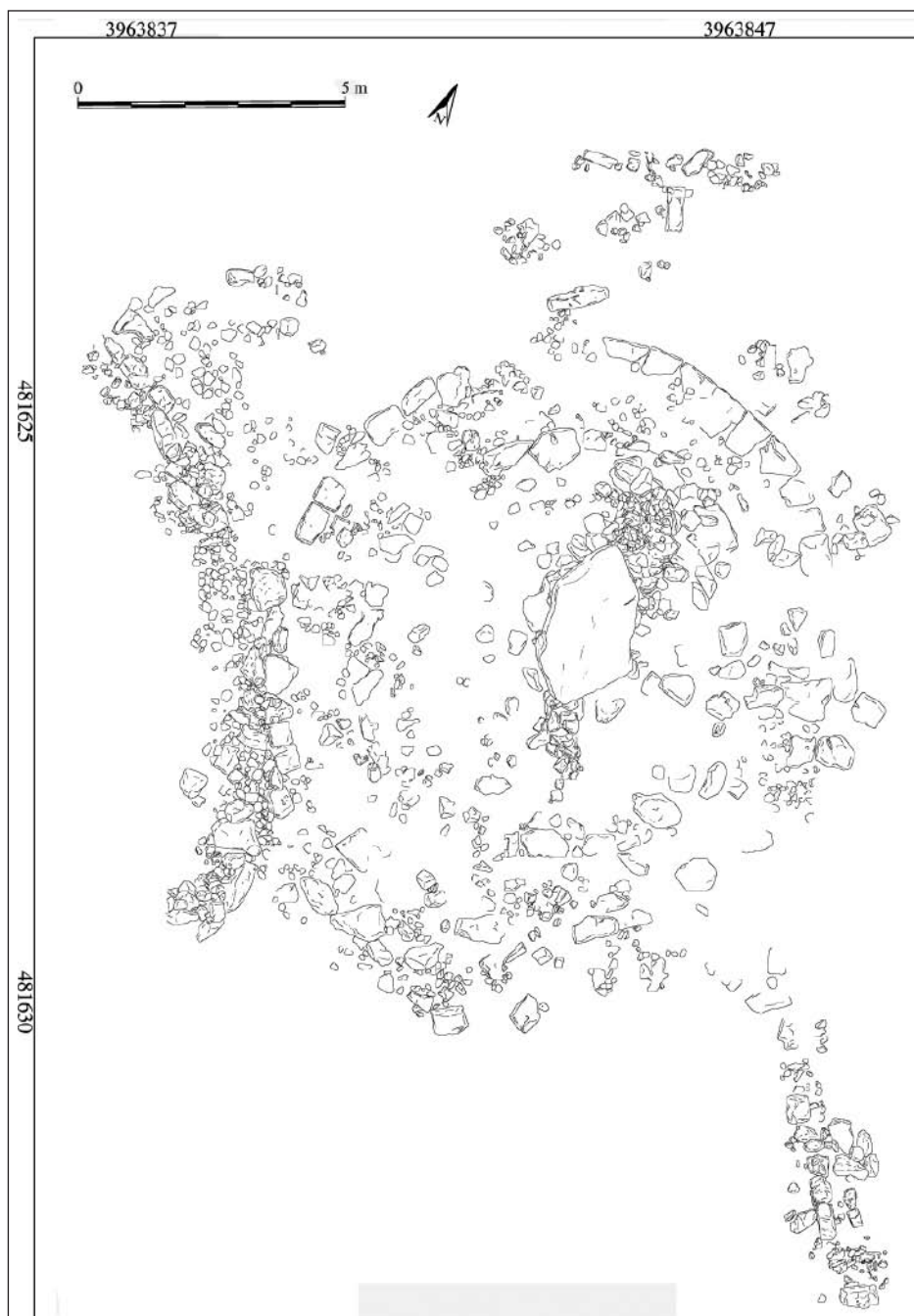

Figure 2.1.2. Plan du monument 129.

mais d'apparence ou certainement protohistoriques (enceintes et murs construits en « appareil berbère »⁴, le « Grand mur »⁵, par exemple) et que l'on retrouve sur le terrain près des tombes, mais sans rapport assuré avec ces dernières, et dont la fonction (et, pour la plupart, la chronologie) reste méconnue. Le chiffre 5, finalement, est attribué aux structures datables entre l'Empire romain et les temps modernes.

Le troisième groupe de données décrit les aspects significatifs du monument (dimensions de l'ensemble et de la dalle de couverture, matériau de construction, orientation de la chambre funéraire (selon l'axe longitudinal), présence de caractéristiques particulières, comme des « bras », des « chapelles », de coffres excentriques, etc.)⁶.

4. Nous appliquons ici la définition qui en est donnée par St. Gsell : « Dans les constructions anciennes comme dans les récentes, les murs ont fort peu de fondations, 0 m 20 – 0 m 30 à peine, et, en général, l'intérieur des habitations n'est pas creusé au-dessous du sol, comme ce fut souvent le cas en Europe. Le bas des murs est fréquemment constitué par deux rangées de dalles dressées, parements entre lesquels a été jetée de la pierraille » (Gsell 1927, 225).

5. Cf. p. 53 à 58.

6. Pour ces termes, cf. p. 70.

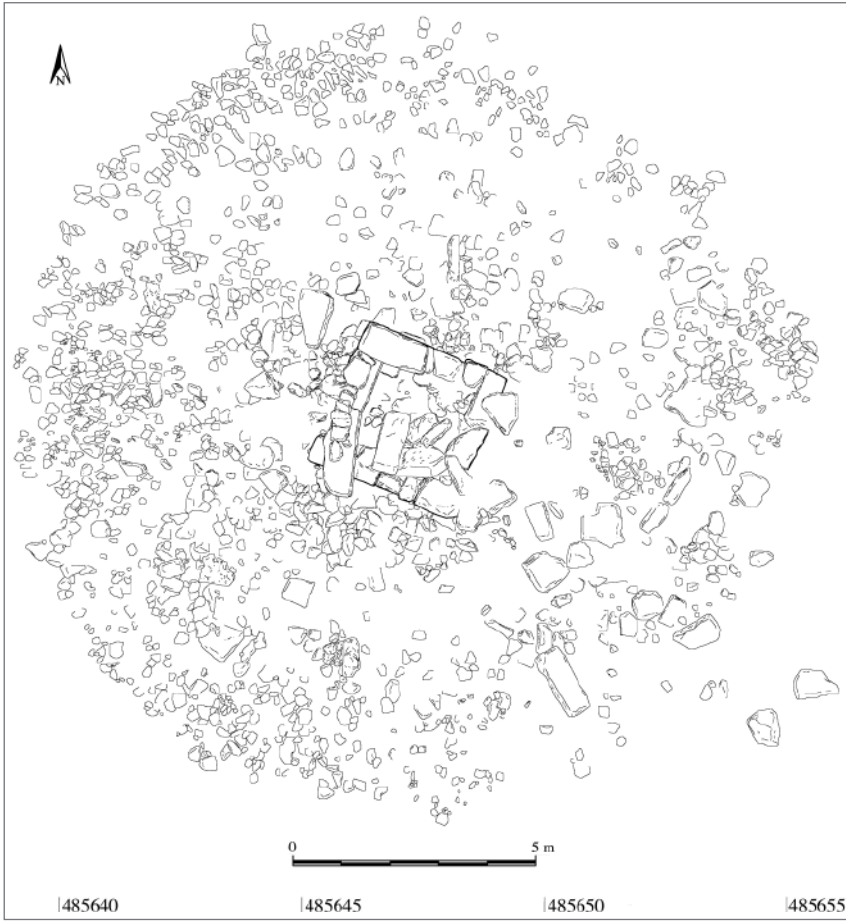

Figure 2.1.3. Plan du monument 1235.

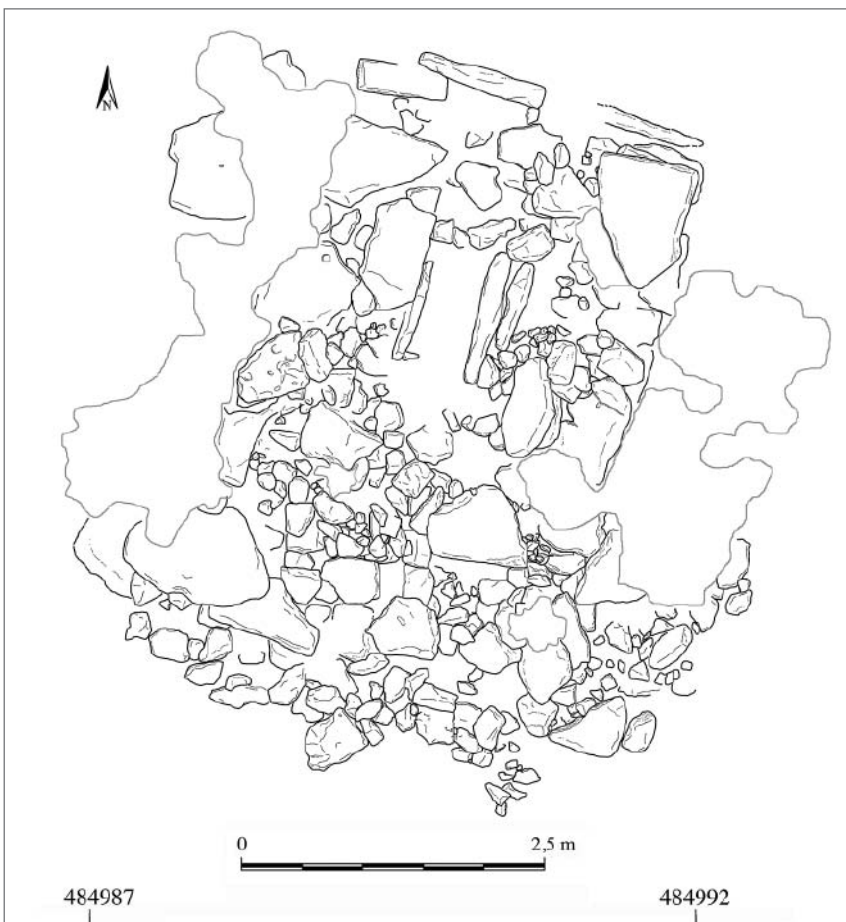

Figure 2.1.4. Plan du monument 1264.

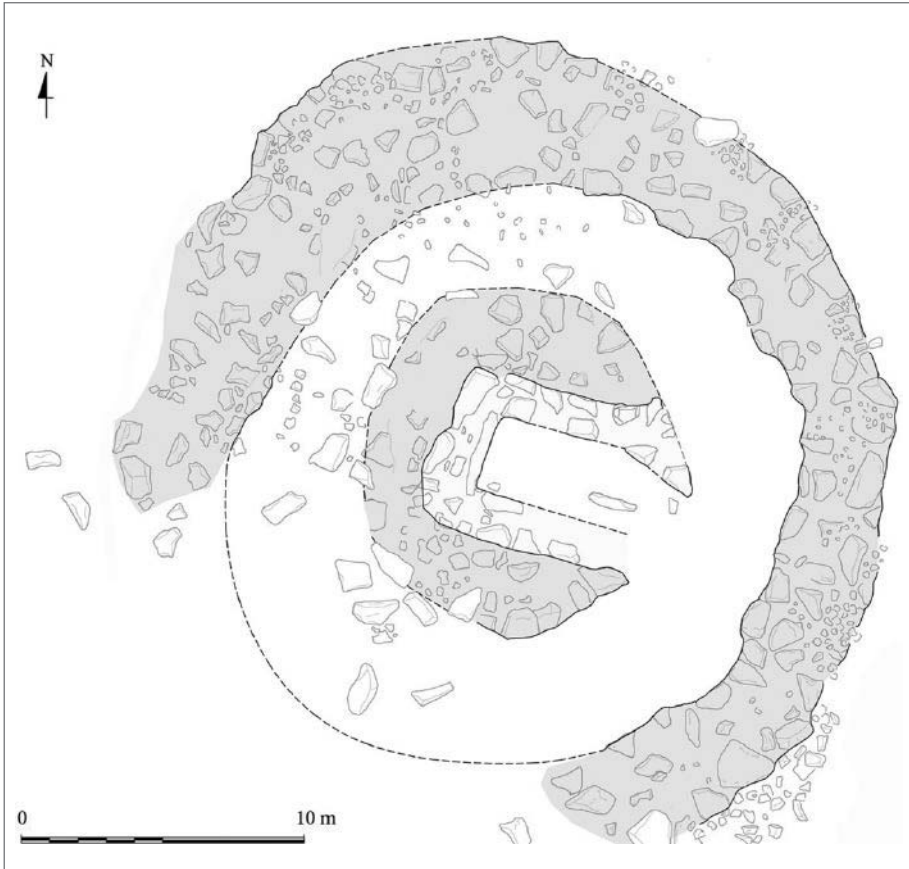

Figure 2.1.5. Plan du monument 239.

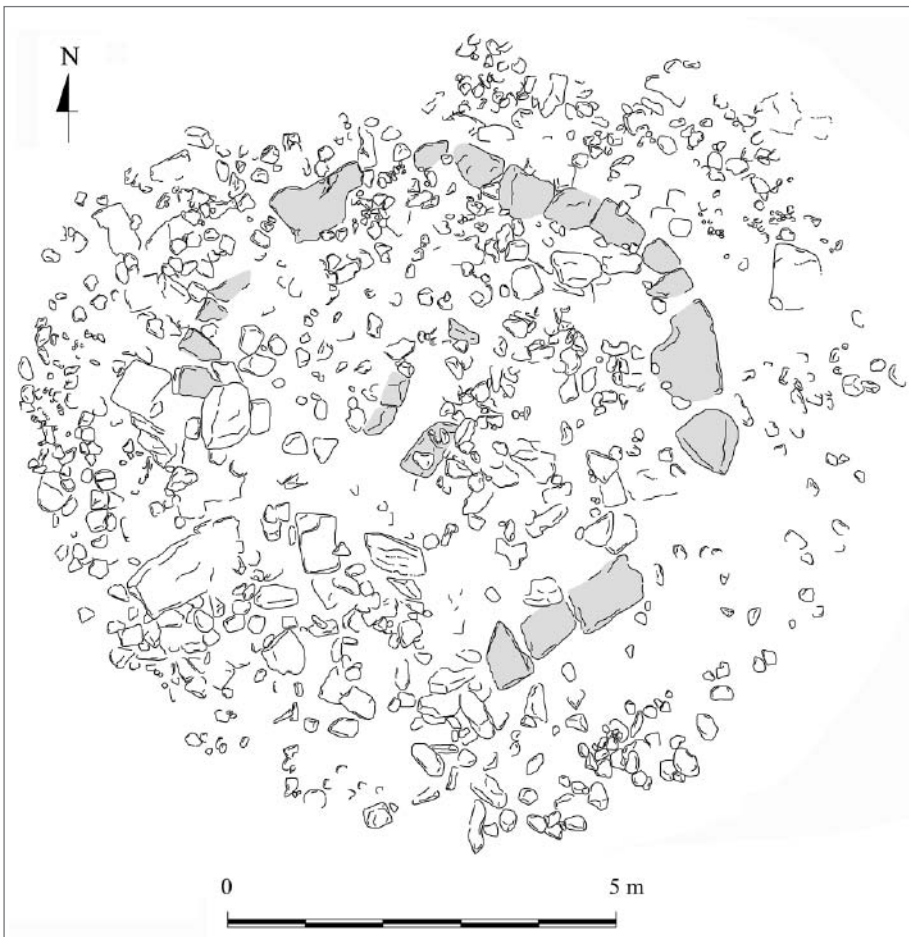

Figure 2.1.6. Plan du monument 295.

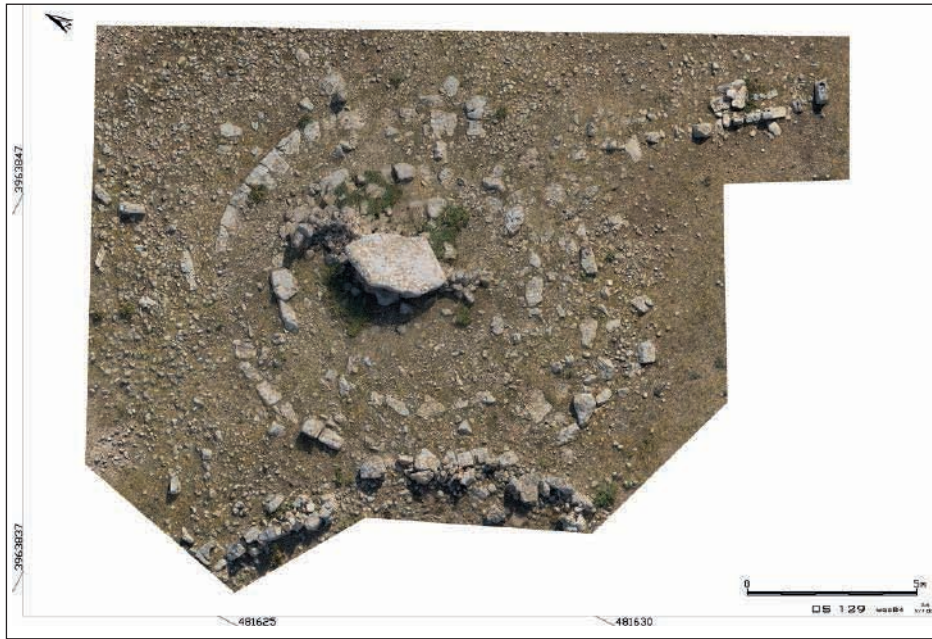

Figure 2.1.7. Orthophoto du monument 129.

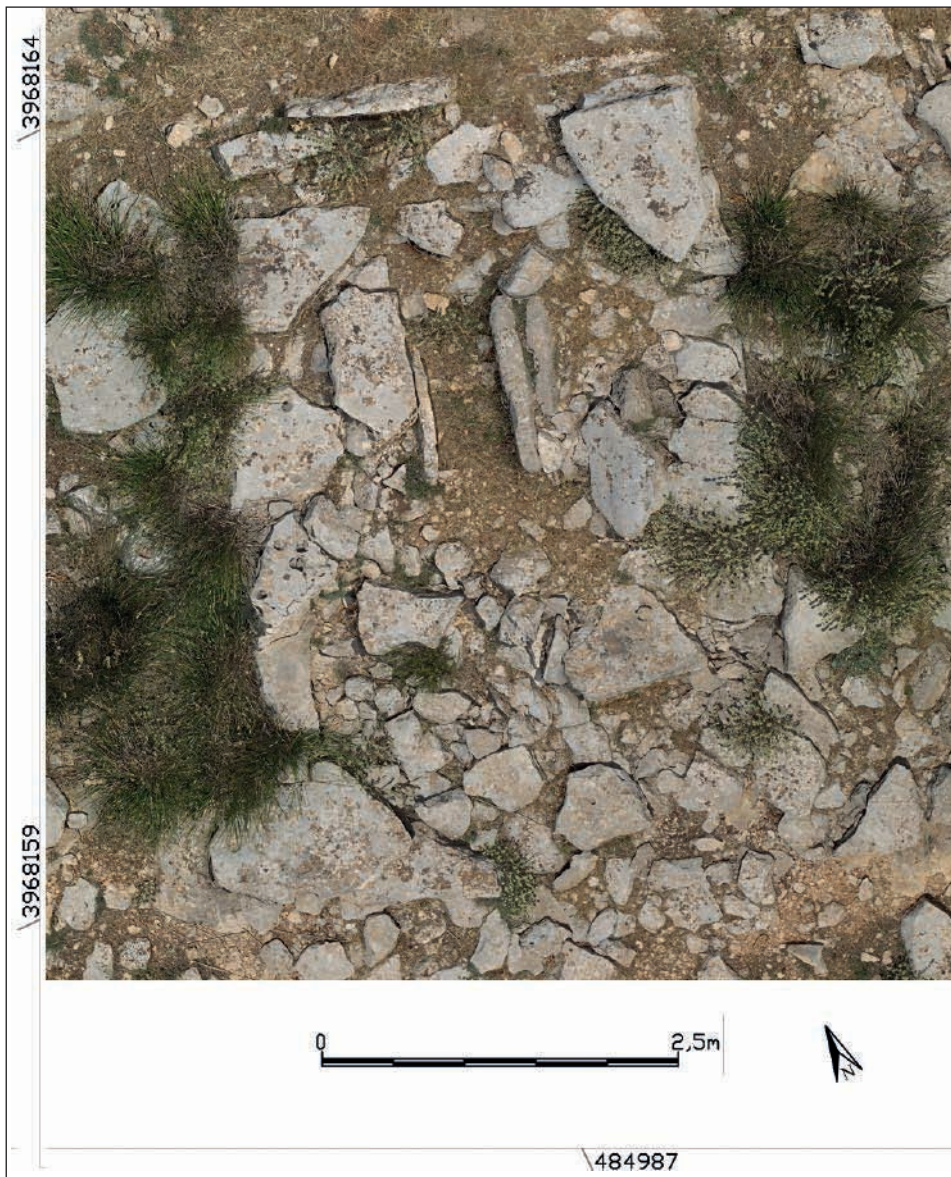

Figure 2.1.8. Orthophoto du monument 1264.



Figure 2.1.9. Orthophoto du monument 667.



Figure 2.1.10. Orthophoto du monument 360.



Figure 2.1.11. Orthophoto du monument 663.

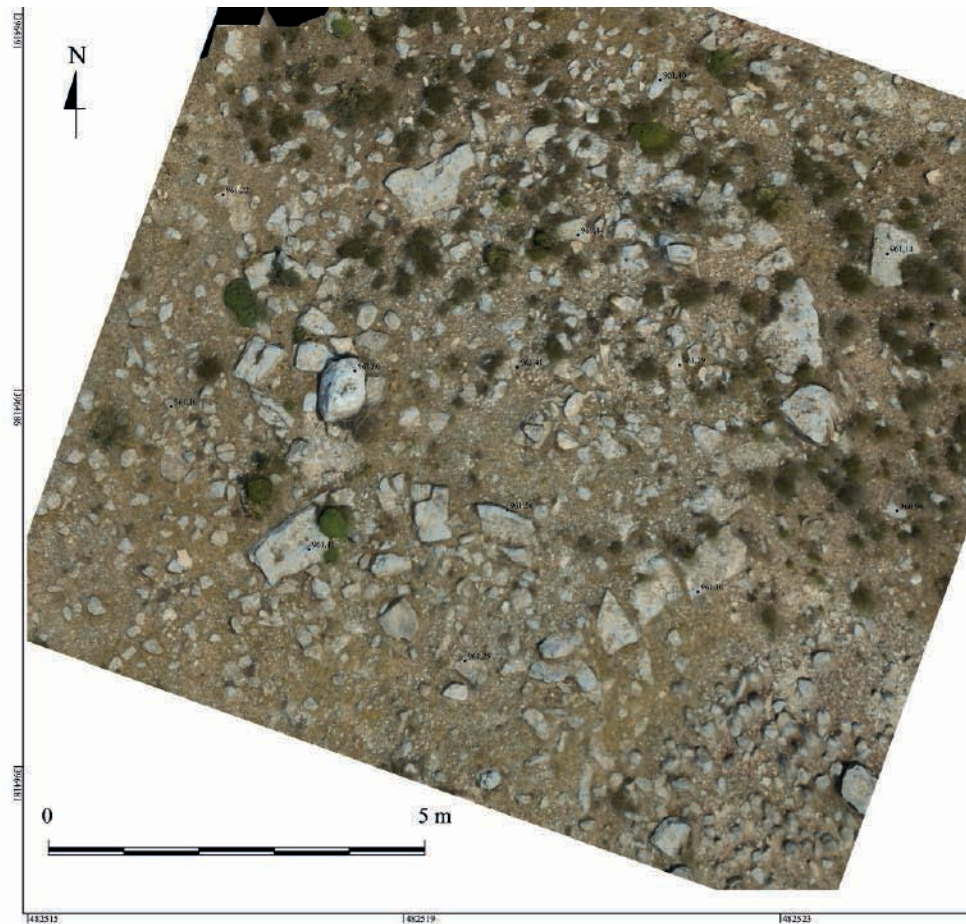

Figure 2.1.12. Orthophoto du monument 295.



Figure 2.1.13. Orthophoto du monument 660.

| | | | |
|---|---|--|--|
| n° <input type="text"/> | Coordonnée X <input type="text"/> | Situation <input type="checkbox"/> Pente <input type="checkbox"/> Plaine | |
| Zone <input type="text"/> | Coordonnée Y <input type="text"/> | <input type="checkbox"/> Sommet <input type="checkbox"/> Vallée | |
| <input type="text"/> | Coordonnée Z <input type="text"/> | <input type="checkbox"/> Plateau <input type="checkbox"/> Piedmont | |
| État de conservation <input type="checkbox"/> Bon <input type="checkbox"/> Moyen <input type="checkbox"/> Mauvais | Typologie <input type="checkbox"/> 0 <input type="checkbox"/> 2.2 <input type="checkbox"/> 2.2.4 <input type="checkbox"/> 2.2.4.1.2 <input type="checkbox"/> 2.2.4.2.2 <input type="checkbox"/> 5 <input type="checkbox"/> 1.1.1 <input type="checkbox"/> 2.2.1 <input type="checkbox"/> 2.2.4.1 <input type="checkbox"/> 2.2.4.2 <input type="checkbox"/> 3 <input type="checkbox"/> 1.2.1 <input type="checkbox"/> 2.2.2 <input type="checkbox"/> 2.2.4.1.1 <input type="checkbox"/> 2.2.4.2.1 <input type="checkbox"/> 4 | | |
| Enceinte visible <input type="checkbox"/> | Dimensions enceinte circulaire extérieure <input type="text"/> | Secteur de cercle excentrique <input type="checkbox"/> | bras1 long <input type="text"/> |
| Construction de l'enceinte <input type="checkbox"/> Blocs grossiers <input type="checkbox"/> Dalles <input type="checkbox"/> Blocs dégauchis <input type="checkbox"/> Taillé | Dimensions enceinte circulaire intérieure <input type="text"/> | Niche <input type="checkbox"/> | bras1 larg <input type="text"/> |
| Double parement <input type="checkbox"/> | Dimensions max. enceinte quadrang. <input type="text"/> | Mesures des bras | bras2 long <input type="text"/> |
| Traits particuliers <input type="checkbox"/> | Dimensions min. enceinte quadrang. <input type="text"/> | bras2 larg <input type="text"/> | bras3 long <input type="text"/> |
| | Proportions <input type="text"/> | bras3 larg <input type="text"/> | |
| Construction de la chambre funéraire <input type="checkbox"/> B <input type="checkbox"/> M <input type="checkbox"/> NV <input type="checkbox"/> D <input type="checkbox"/> T | Dimensions de la chambre funéraire | Longueur <input type="text"/> | Largueur <input type="text"/> |
| Hauteur visible de la chambre funéraire <input type="text"/> | Orientation de la chambre funéraire <input type="text"/> | Ind. <input type="checkbox"/> | Chambre funéraire excentrique <input type="checkbox"/> |
| Dalle de couverture visible <input type="checkbox"/> oui <input type="checkbox"/> non | Conservation de la dalle de couverture <input type="checkbox"/> Non visible <input type="checkbox"/> Grande dalle <input type="checkbox"/> In situ <input type="checkbox"/> Sans couverture <input type="checkbox"/> Brisée <input type="checkbox"/> Déplacée | | |
| Longueur min. de la dalle de couverture <input type="text"/> | Largueur min. de la dalle de couverture <input type="text"/> | | |
| | | | |

Figure 2.1.14. Fiche d'enregistrement de structures.

Enfin, nous avons jugé utile d'incorporer dans cette fiche une description synthétique du monument à partir des observations faites sur le terrain et des informations pouvant être tirées de l'analyse des documents photographiques et des relevés.

Notre approche méthodologique prévoyait de revisiter les monuments dont l'analyse en laboratoire

– notamment à partir de l'observation des photos en hauteur – aurait généré des doutes en ce qui concerne leur typologie ou encore pour d'autres aspects. Mais, pour les raisons sus-indiquées dans la note 2, cette révision n'a pas été possible.

2.2. Les fouilles

Au cours du projet, nous avons pu fouiller cinq monuments funéraires correspondant respectivement à un dolmen probable, dans la nécropole méridionale d'*Althiburos*, à deux dolmens circulaires du type 2.2.4.2.1 – c'est-à-dire, à enceinte simple (n° 42 et n° 647) –, à un grand dolmen du même type, mais ayant fait l'objet d'un agrandissement qui lui a donné l'aspect d'un dolmen circulaire à enceinte double (n° 53) et, finalement, à une *bazina* (type 2.2.2). Les quatre premiers ont été complètement fouillés et publiés (Jornet, Fadrique et Sanmartí 2011 ; Kallala *et al.* 2014). Nous nous limiterons par conséquent à en donner ici un résumé des résultats. Par contre, la fouille du dernier n'a pu être initiée que pendant la campagne de 2013 ; elle a tout de même fourni des résultats intéressants que nous présentons dans cet ouvrage.

En plus des structures funéraires que nous venons de mentionner, nous avons également fouillé une petite partie du « Grand mur » qui traverse la partie supérieure de la vallée d'*Althiburos* afin d'en connaître les caractéristiques, la chronologie et, dans la mesure du possible, la fonction.

2.2.1. La fouille des monuments SP370005 647, 42 et 53 (figures 2.2.1 à 2.2.21)

La tombe mégalithique SP370005 (figures 2.2.1 à 2.2.8)

La tombe SP370005 fait partie de la nécropole méridionale d'*Althiburos*, située sur un petit djebel de 815 m d'altitude (fig. 2.2.1). Elle a été complètement fouillée pendant les campagnes de 2007 et 2008, et publiée dans le premier volume de cette série (Jornet, Fadrique et Sanmartí 2011). Cette fouille a permis de constater également l'existence autour de cette sépulture de plusieurs tombes datées entre le Haut-Empire et une époque difficile à déterminer mais que la présence d'une sépulture d'inhumation en tuiles disposées « en bâtière » (Jornet, Fadrique, Sanmartí 2011, 395) permet de considérer comme étant « tardive » (Priour 1986, 67) (fig. 2.2.2 et 2.2.3).

Les restes structurels de la tombe SP370005 sont constitués par un caisson de 2,80 m de long sur 2,10 m de large, dont trois parois (MR370005, MR370006 et MR370007) bâties avec de grandes dalles (long. de 0,70 m à 1,10 m ; larg. de 0,20 m à 0,30 m ; haut. de 0,52 m à 0,62 m) posées de chant dans des tranchées de fondation (fig. 2.2.7 et 2.2.8). Quant au mur SE (MR370004), il a été construit suivant une technique tout à fait différente, à base de petits moellons irréguliers (tout au plus, 0,20 m sur 0,20 m) (fig. 2.2.4). Ce muret, mal conservé, est d'une largeur maximale de 0,50 m. Le sol de la chambre funéraire (SL370020) est constitué d'un dallage en pierres cal-

caires aux formes et aux dimensions irrégulières (long. maximale : 0,78 m) et dont quelques-unes ont disparu (fig. 2.2.6). L'intérieur comprend également une banquette adossée au mur SE (BQ370015). Cette dernière est formée par deux grands blocs de hauteur inégale et par d'autres pierres plus petites qui la stabilisent (fig. 2.2.6) ; l'ensemble était lié avec de la terre. La paroi orientale de la chambre et le dallage interne ont été en partie détruits, probablement à cause du pillage de la tombe.

Nous n'avons trouvé aucun vestige de dalle de couverture, ni d'enceinte, ni d'amas de pierres et de terre à l'extérieur du coffre. Il n'est pas impossible qu'ils n'aient jamais existé, ou encore que ces éléments aient été emportés, détruits ou peut-être réutilisés au cours de l'histoire ultérieure de la nécropole. Cette deuxième possibilité nous semble plus vraisemblable au vu de l'existence autour de la chambre funéraire des tombes romaines que nous avons mentionnées auparavant. Le choix entre ces deux possibilités n'est pas sans importance, car la première obligerait à classer ce monument comme un dolmen indépendant, peut-être en rapport avec ceux documentés dans la région proche de Hr. Mided, Ellès et Mactar, même si les parois de ces derniers sont plus hautes et les dalles plus élancées (Tanda, Ghaki et Ciccilloni 2009). Il s'agirait dans ce cas d'un *unicum* dans la nécropole d'*Althiburos*-massif du Ksour. La deuxième possibilité permet de penser qu'il s'agissait d'un dolmen à accès zénithal – donc du genre 2.2.4 – entouré d'une enceinte dont rien n'est conservé. Le fait que la substitution des dalles ou des gros blocs des parois du coffre par des murs en pierre sèche soit fréquente dans les dolmens africains (Camps 1961, 117) irait dans le sens de cette interprétation. Toutefois, l'absence de table, permettrait, en outre, d'envisager une troisième possibilité : un tumulus (genre 2.2.1) ou une *bazina* (genre 2.2.2) dont seule la chambre funéraire serait conservée ; mais cette donnée ne vaut que pour ce qu'elle est, car la possibilité qu'il s'agirait d'un monument appartenant à l'un de ces deux genres nous semble plutôt faible. Et, même s'il est impossible de trancher, nous pensons que la chambre funéraire de la tombe mégalithique SP370005 a appartenu à un dolmen à accès zénithal du genre 2.2.1. Aussi, et si tel était le cas, on aurait affaire sans doute à un monument important, car seulement 16 dolmens de notre nécropole possèdent une chambre dont la longueur dépasse les 2 m. Les dimensions totales seraient aussi considérables ; en effet, seuls cinq monuments parmi les 16 mentionnés mesurent moins de 8 m de diamètre total, et quatre mesurent entre 6,10 et 7 m. Un autre signe d'importance est la présence du dallage de la chambre qui n'existe pas dans les autres exemplaires que nous avons fouillés ni, à notre connaissance, dans d'autres sites.

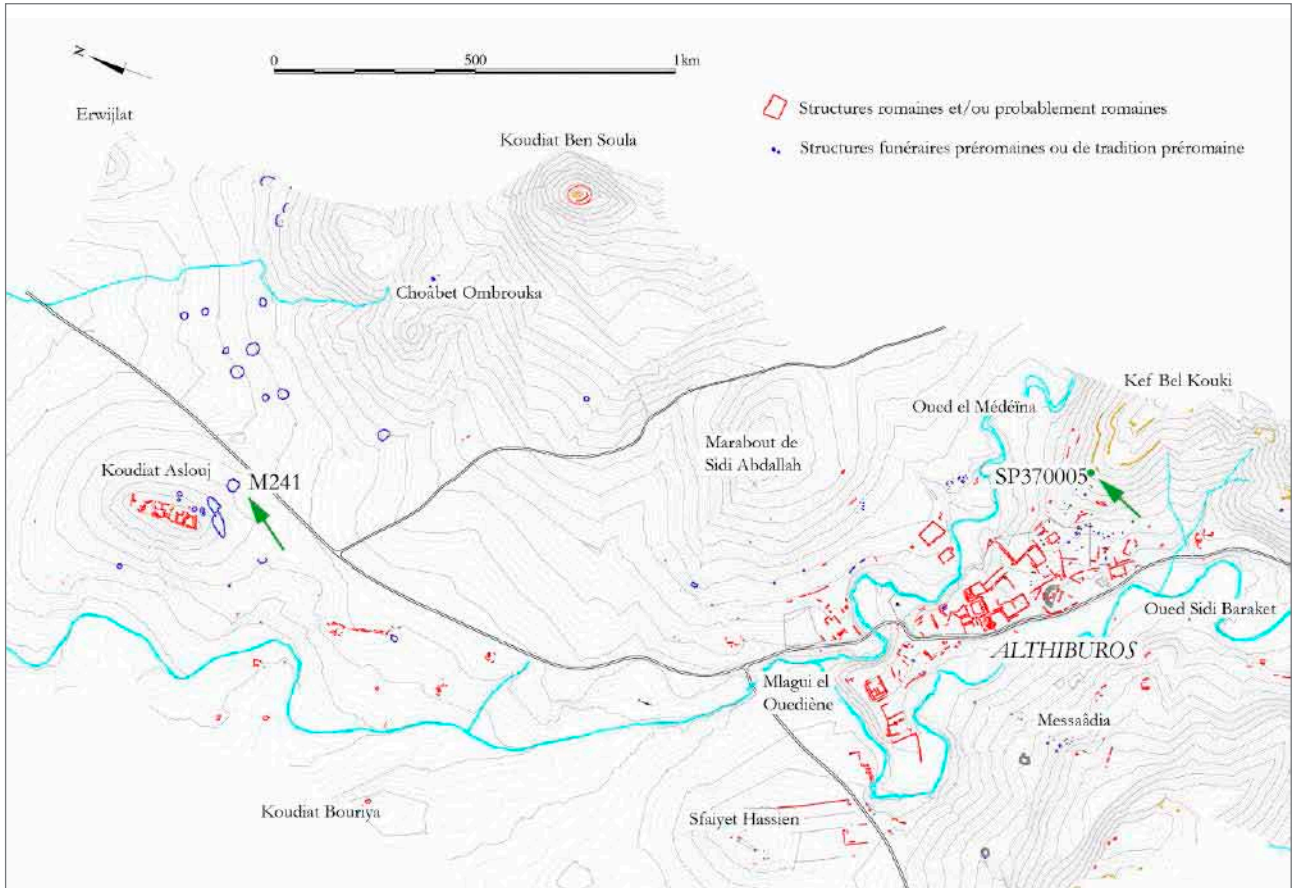

Figure 2.2.1. Situation des monuments SP370004 et 241 dans la zone d'Althiburos.

Les restes anthropologiques (Fadrique 2016) indiquent qu'il s'agit d'une sépulture collective contenant plusieurs dépositions réalisées sur une période plus ou moins longue. Ces restes appartiennent à un total de 15 individus dont 1 périnatale, 4 enfants I, 3 enfants II et 7 adultes (2 de sexe masculin, 3 de sexe féminin et 1 indéterminé). La plus grande quantité de restes squelettiques dans les différentes couches a été récupérée au fond de la chambre funéraire, à côté du mur NE (MR370004) (fig. 2.2.5), selon une dynamique de cumul progressif des os dans cet espace. Notons également que cette tombe n'a donné aucun corps complet, ni même des os en connexion anatomique (seulement quelques articulations en connexion, plus précisément des extrémités et de la cage thoracique) ; de même, les os de grandes dimensions, notamment les os longs et les crânes, sont nettement sous-représentés par rapport au NMI obtenu à partir du comptage des dents. Le fait que la plupart des os sont concentrés dans la partie NE de la chambre funéraire pourrait indiquer que les restes humains, à différents degrés de décomposition, ont été poussés au fond de la chambre, en entassant et peut-être en manipulant les dépôts antérieurs pour laisser la place à de nouvelles inhumations. Ces actions successives expliqueraient le remaniement apparent des restes, leur grande fragmentation, ainsi que

le peu d'ossements conservés des différents individus. De même, le fait que les restes dentaires indiquent un NMI d'adultes supérieur à celui obtenu à partir des restes osseux ferait penser à une sorte de vidage (systématique ou non) de l'espace funéraire pour accueillir de nouveaux corps ; cela aurait concerné en particulier les os de volume et de taille supérieurs ; par contre, les fragments ou les os plus petits et faciles à repousser sur les côtés, auraient été conservés. Nous avons également observé une bonne conservation des restes squelettiques d'individus sub-adultes, normalement plus fragiles face aux agents taphonomiques, et des os les plus petits des adultes. En effet, 38,1 % des restes osseux postcrâniens correspondent à des individus immatures, en opposition au nombre des sujets de moins de vingt ans. Le pourcentage élevé de sujets immatures indiquerait non seulement les dynamiques démographiques habituelles dans une société majoritairement jeune, mais aussi le fait qu'à cause de leurs petites tailles, il n'était pas nécessaire d'en extraire les restes pour y placer de nouveaux corps. Toutes ces données sont néanmoins compatibles avec le décharnement des corps et la déposition d'une petite partie des ossements dans la tombe. Cette explication est parfaitement cohérente avec les constatations faites pendant nos fouilles des sépultures dolméniques 647 et 53 (Cf. 2.2.2, p. 38 à 48).

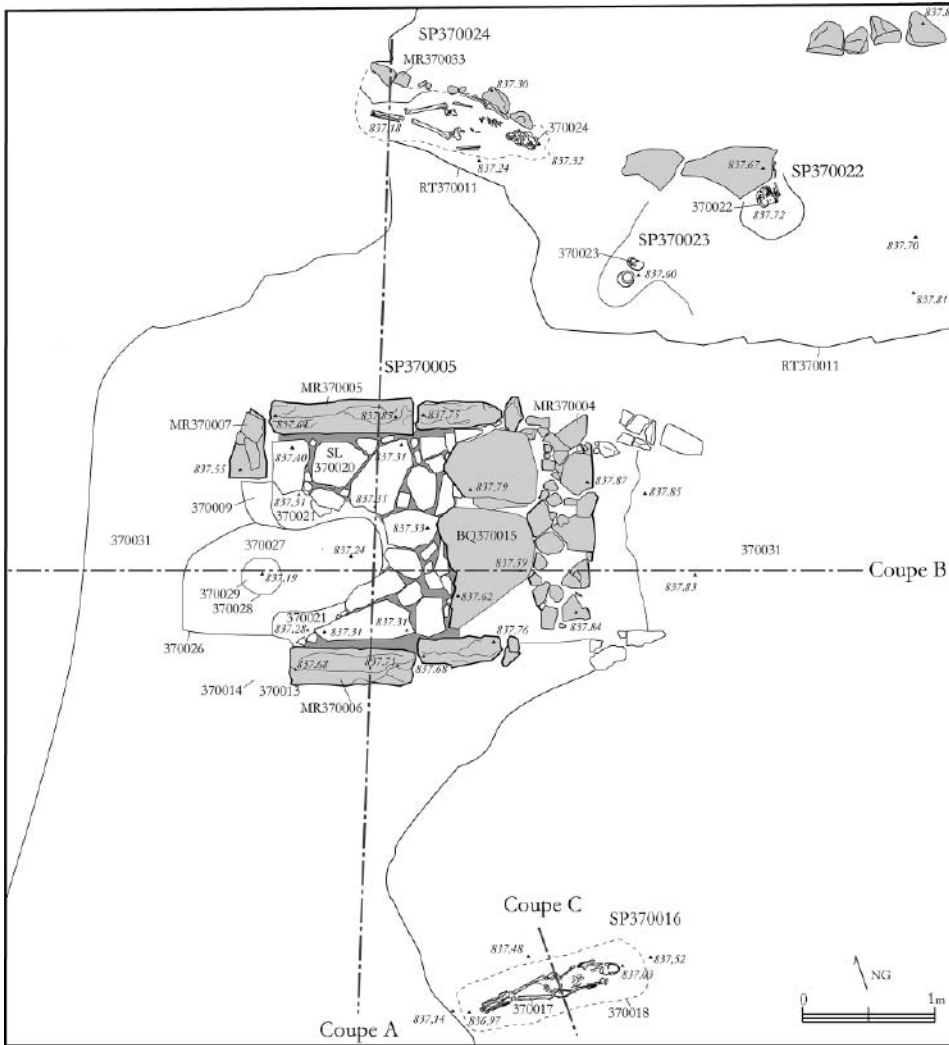

Figure 2.2.2. Plan d'ensemble de la zone 3.

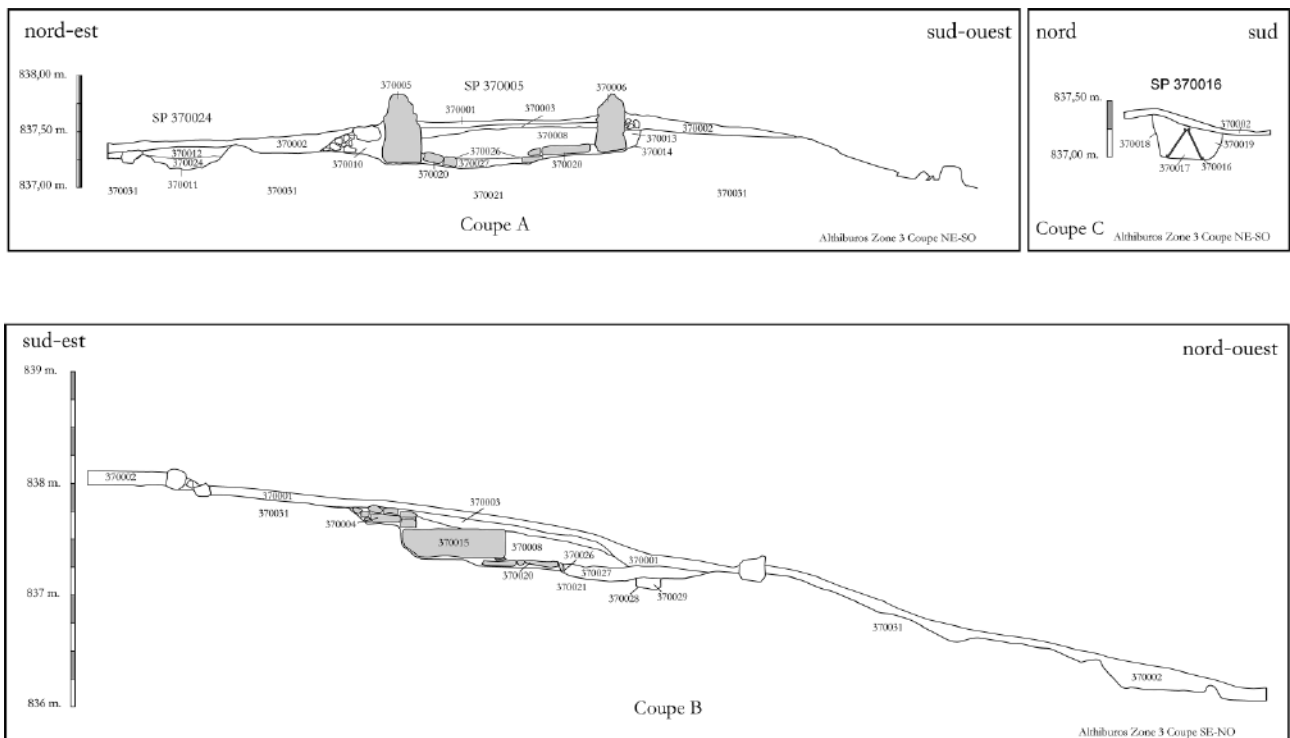

Figure 2.2.3. Coupes de la zone 3.



Fig. 2.2.4. Vue d'ensemble de la sépulture SP370005 en cours de fouille.



Fig. 2.2.5. Intérieur de la sépulture SP370005 en cours de fouille.



Fig. 2.2.6. Intérieur de la sépulture SP370005 en cours de fouille.



Fig. 2.2.7. Tranchée de fondation de la sépulture SP370005.



Fig. 2.2.8. Tranchée de fondation de la sépulture SP370005.

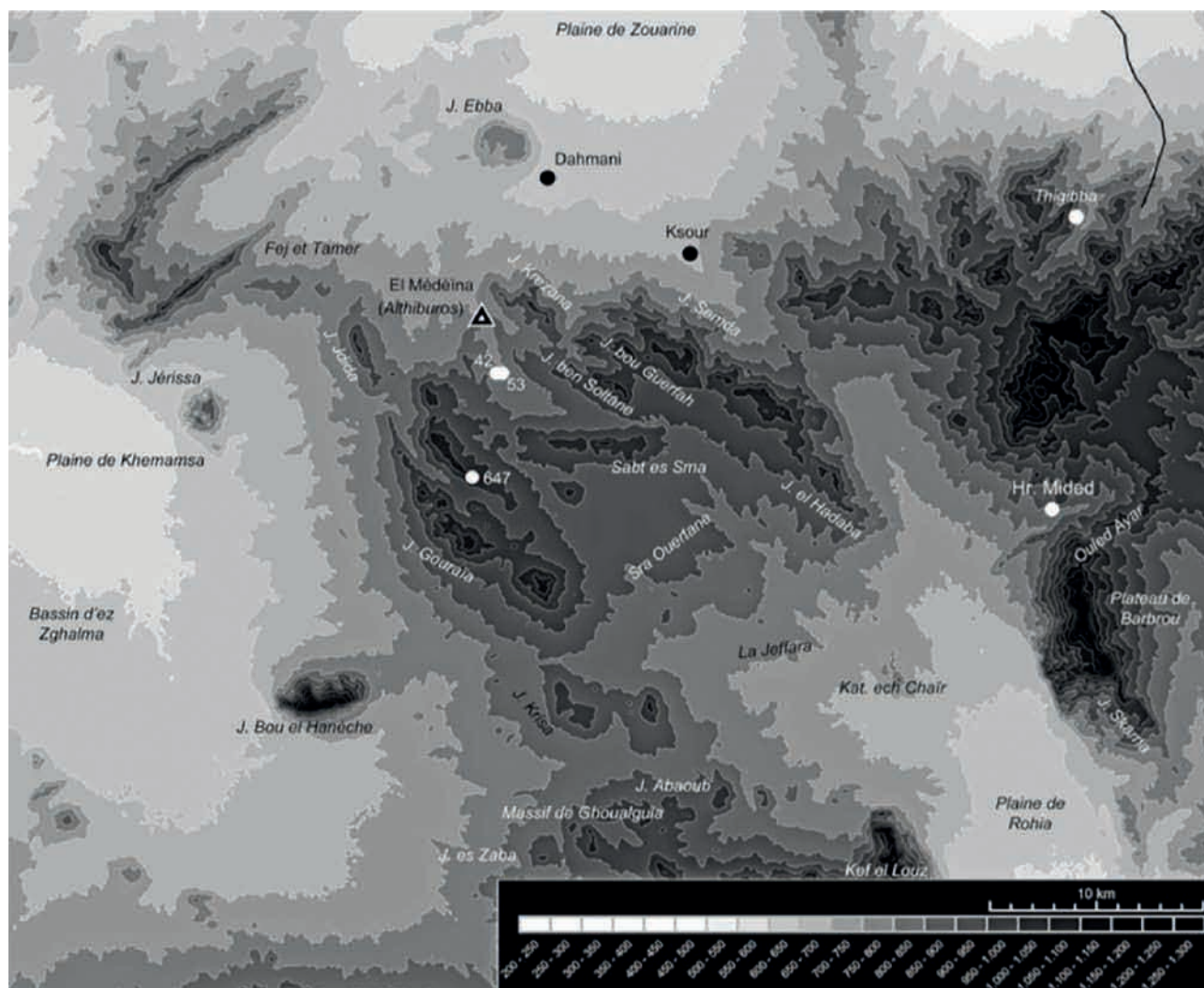

Figure 2.2.9. Carte de situation des monuments fouillés (Kallala *et al.* 2014, 18, fig. 2).

La chronologie de ce monument n'est pas facile à préciser. Mais nous pouvons affirmer qu'il était encore en usage au début de l'ère chrétienne, cette datation – déterminée surtout par la présence de plusieurs fragments de sigillée italique et de céramique à parois fines, mais aussi de campanienne A et de céramique commune italique – correspond au niveau d'utilisation (US 370008) qui contenait la plupart du mobilier et des restes humains. Cependant, la présence dans ce même niveau de deux vases en microcéramique – un type de poterie extrêmement fréquent dans les contextes funéraires de la Numidie préromaine – et d'autres vases modelés – notamment un petit bol à engobe rouge et, probablement, un vase biberon, également à engobe rouge – indique vraisemblablement un usage préalable qui pourrait être de beaucoup antérieur, sans qu'il nous soit possible d'en cerner la période avec plus de précision. En effet, les tranchées des fondations des murs n'ont donné aucun mobilier, si bien qu'il est impossible de fixer un *terminus post quem* pour la construction de la chambre funéraire. Finalement, et tout compte fait,

la chronologie de ce monument reste donc très floue, et il y a peu de chances de pouvoir la préciser davantage à partir des analyses au C14, à cause du risque très élevé de contamination du matériel biologique, étant donné qu'il se trouvait directement au-dessous du niveau superficiel. Par conséquent, et faute d'une meilleure documentation, nous sommes contraints de nous contenter d'une fourchette très large, à savoir entre le premier millénaire av. J.-C. et vraisemblablement les premières décennies du I^{er} s. ap. J.-C.

Le monument 647 (figures 2.2.10 à 2.2.12)

Ce monument est situé près du sommet d'une élévation de 1048 m snm qui fait partie de l'extrémité SE du J. al Ayyata, à environ 7,8 km au S d'*Althiburos*, dans la région des Ouled Ghouazi, juste devant le mausolée de Sidi Achour (fig. 2.2.9). Il était visiblement intact avant le début de la fouille. Il conservait la dalle de couverture sur place, appuyée directement sur d'autres dalles posées de chant et apparemment non déplacée, même si elle était brisée (fig. 2.2.10).



Figure 2.2.10. Plan du monument 647 avant la fouille.

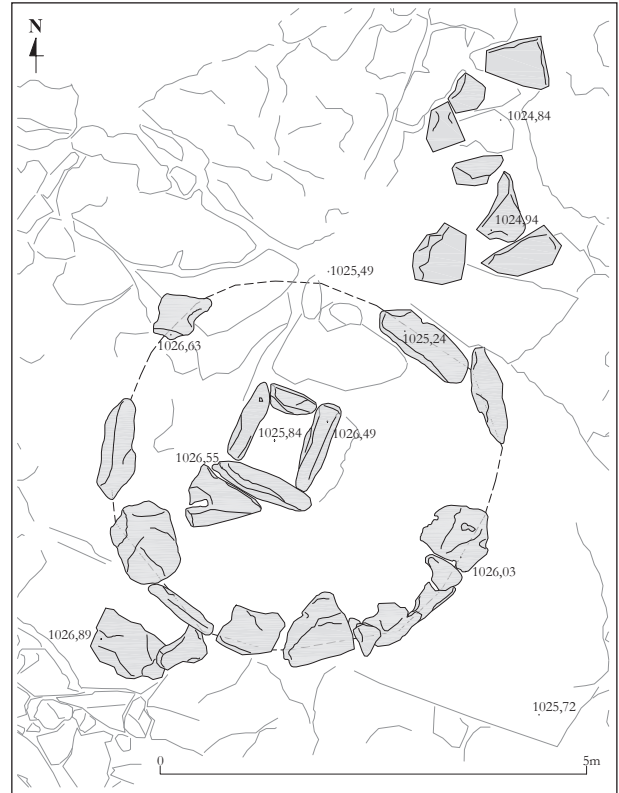

Figure 2.2.11. Plan du monument 647 en fin de fouille.

Le monument est délimité par une enceinte circulaire (US 9002) d'environ 5 m de diamètre, formée par des blocs calcaire de grandes dimensions et à la forme irrégulière (fig. 2.2.11). Près du centre, mais nettement déplacée vers le NO, se trouve la chambre funéraire formée par quatre dalles posées de chant (US 9006) et sur lesquelles repose la dalle de couverture (US 9003). L'espace compris entre l'enceinte circulaire et les parois de la chambre a été remblayé avec une couche de terre, de cailloux et de blocs dont la hauteur atteignait, avant la fouille, la moitié ou le tiers supérieur de la hauteur des dalles formant le coffre (US 9006).

Après l'enlèvement de la dalle de couverture, nous avons procédé à la fouille de la chambre funéraire. Celle-ci est une construction à plan carré, formée par quatre orthostates calés par des cailloux dans les angles et délimitant un espace intérieur de 0,85 x 0,60-0,70 m, tandis que ses dimensions extérieures sont de 1,10 x 1,10 m (fig. 2.2.11). Cette structure est construite sur le sol géologique en profitant en partie d'une dépression, aménagée par endroits pour faciliter la pose et pour mieux assurer la stabilité des orthostates. Au-dessus des orthostates repose la dalle de couverture (US 9003), en pierre calcaire et de dimensions 1,80 x 1,70 x 0,12-0,40 m, donc largement supérieure aux dimensions de la chambre (fig. 2.2.10). Les extrémités de cette dalle sont en partie brisées, et quelques fragments qui en auraient fait partie reposent à côté.

Pour ce qui est de la fouille de l'intérieur de la chambre (US 9006) (fig. 2.2.12), le premier niveau, l'US 9007, est formé de terre friable. Sous cette strate, nous avons distingué trois autres couches, dont la supérieure, US 9008, a livré quelques fragments d'os humains indéterminés. En dessous, l'US 9009 contient des petits fragments d'ossements humains (parmi lesquels une dent a été identifiée) ainsi que des os de faune et de microfaune (lièvre, lézard, avifaune, rongeurs, *talpa europaea*, une dent d'ovicapridé). La dernière couche, US 9010, était concentrée surtout dans la partie NE de la chambre, et elle contenait quelques restes humains appartenant probablement à un seul individu adulte (entre 30 et 40 ans) de sexe indéterminé. Ces restes osseux sont très abîmés à cause de facteurs taphonomiques, et seuls des os longs et d'autres appartenant à la voûte crânienne ont pu être identifiés, ainsi que des côtes très fragmentées et quelques dents. Cette dernière couche était déposée sur un dallage (US 9011), sur lequel repose une partie des os humains mentionnés ci-dessus.

Sous le dallage 9011, trois couches ont encore été fouillées : l'US 9012, une terre meuble contenant des petits fragments d'ossements humains, parmi lesquels une molaire très détériorée (elle pourrait appartenir au même individu que les os récupérés dans l'US 9010), ainsi que des os de rongeur, peut-être provenant de l'US 9010 et qui se seraient infiltrés sous les dalles du pavage. Ensuite, l'US 9013, un niveau de préparation à base de cailloux, dont quelques-uns ont servi à caler les

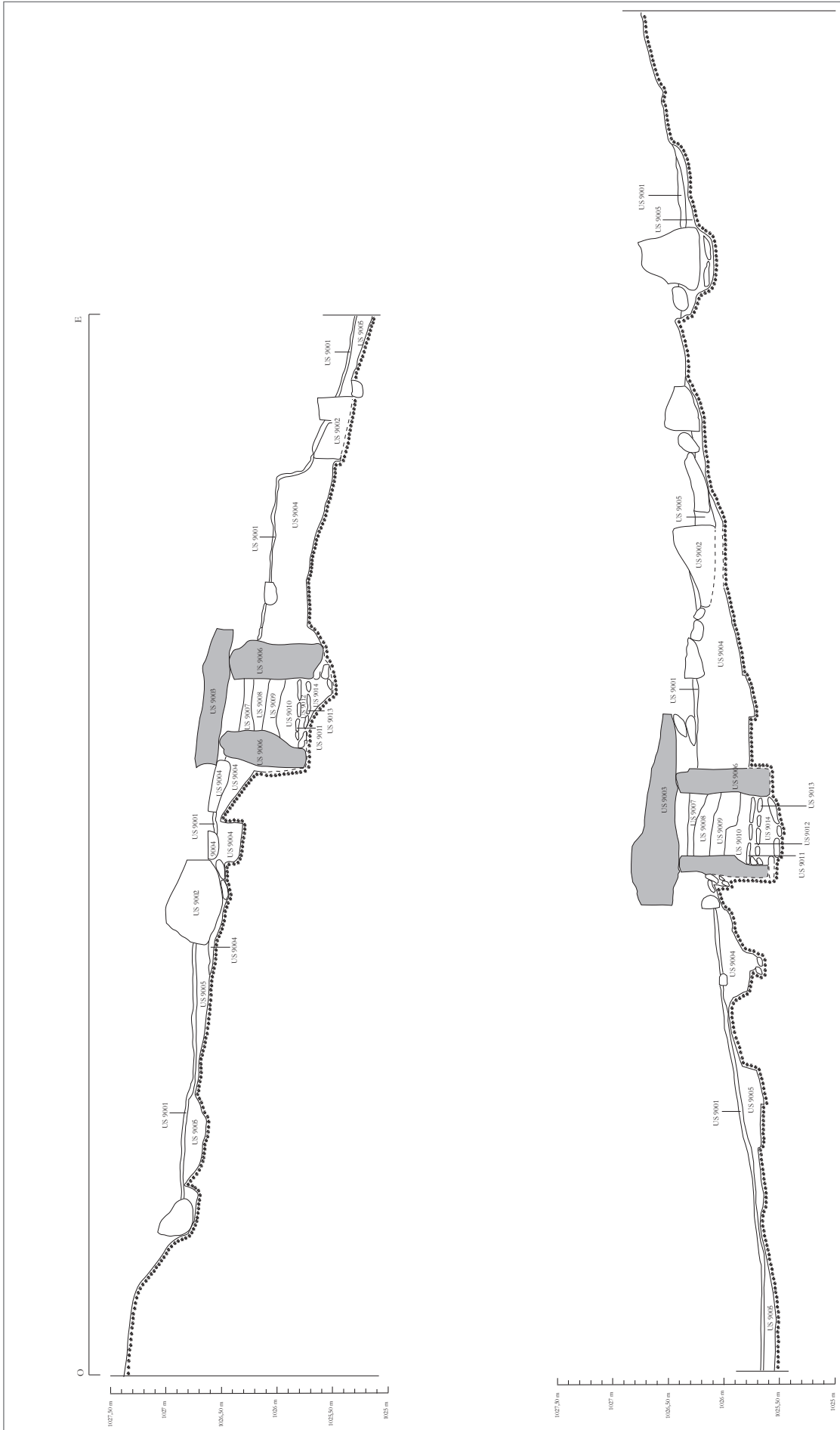

Figure 2.2.12. Coupes du monument 647 : a) coupe O-E ; b) coupe N-S.

dalles de la chambre 9006. En dessous, l'US 9014 est une couche stérile, sur la roche mère, dont la fouille a permis d'identifier un creusement (US 9015) fait dans le rocher pour construire la partie N de la chambre funéraire. Les orthostates NE et NO sont fichés dans ce creusement, calés par des cailloux (US 9016).

Nous devons encore mentionner deux couches : d'une part, l'US 9004, un remblai de terre avec des blocs, des cailloux et du gravier, déposé entre la chambre US 9006 et l'enceinte US 9002 ; cette dernière s'y appuie en certains points. Et d'autre part, l'US 9005, un niveau de terre avec du gravier abondant et quelques cailloux, qui est déposée sur le rocher et adossée à la face extérieure de l'enceinte 9002. Ce niveau a livré un fragment de céramique tournée difficile à classer.

Étant donné l'absence complète de mobilier archéologique à l'intérieur du monument, la datation au C14 des restes humains s'est avérée fondamentale. L'un des fragments d'os récupérés dans l'US 9010 a été analysé par le laboratoire Beta Analytic (Miami, Floride, États-Unis). Le résultat indique une datation très floue, comprise entre 700 et 400 cal. BC, avec une forte probabilité pour le V^e s. av. J.-C., date vraisemblable pour l'échantillon analysé et pour le tombeau lui-même.

Le monument 42 (figures 2.2.13 à 2.2.15)

Ce dernier est situé sur le plateau dominant la partie haute de la vallée d'Althiburos, à quelque 3 km au S, à environ 120 m au sud du « Grand mur » (fig. 2.2.9). Il s'agit d'un monument dolménique de dimensions

moyennes (environ 5 m de diamètre visible avant la fouille) et dont on pouvait reconnaître dès le départ les restes d'une enceinte circulaire, les parois de la chambre funéraire et la dalle de couverture de cette dernière, légèrement déplacée et surélevée pour permettre l'accès à l'intérieur au moment du pillage du monument. Notons que le monument 42 a été choisi pour son accessibilité, mais aussi parce que nous avons jugé qu'il était dans un état de conservation suffisant pour obtenir des résultats positifs, même s'il était évident que la chambre funéraire avait été pillée (fig. 2.2.13).

Le nettoyage préalable du monument a permis de dégager les restes de l'enceinte circulaire (US 7002), de 5 m à 5,50 m de diamètre, qui entourait la chambre funéraire (fig. 2.2.14). Ses éléments conservés sont cinq dalles, à l'origine posées de chant, même si plusieurs ont basculé vers l'intérieur du cercle. Les autres éléments lithiques de l'enceinte ont été déplacés, quelques-uns dans l'espace compris entre l'enceinte et la chambre funéraire ; les autres ont probablement été emportés à une date indéterminée. L'enceinte circulaire US 7002 a été bâtie en partie sur la roche de base et en partie sur une couche de graviers et de terre de couleur rougeâtre (US 7004), apportée pour aplanir le sol avant de construire le monument dessus.

L'intérieur de la chambre funéraire mesure 0,97 m sur 1,12 m, avec une profondeur moyenne de 0,55 m (fig. 2.2.14). Les murs (US 7006) sont formés par deux assises superposées de blocs en calcaire, dégau-chis pour obtenir des formes à peu près parallélépipédiques, sauf celui du SE, qui est formé par une seule

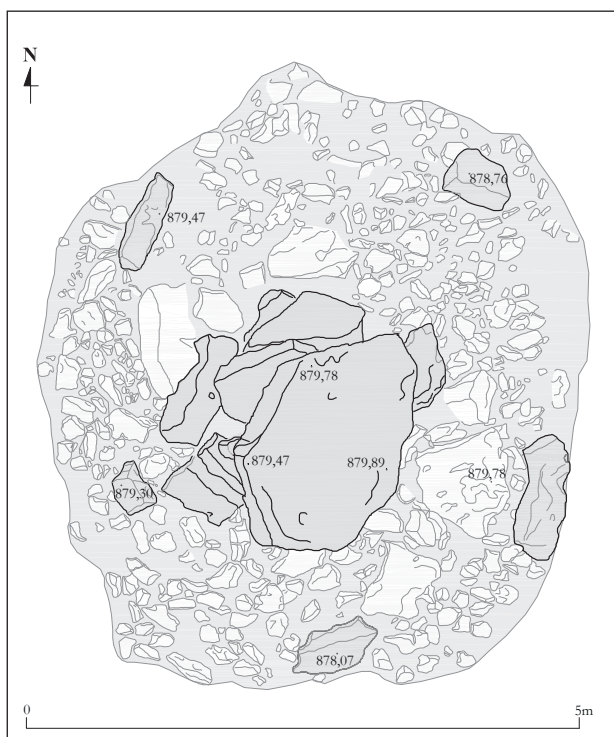

Figure 2.2.13. Plan du monument 42 avant la fouille.



Figure 2.2.14. Plan du monument 42 après la fouille.

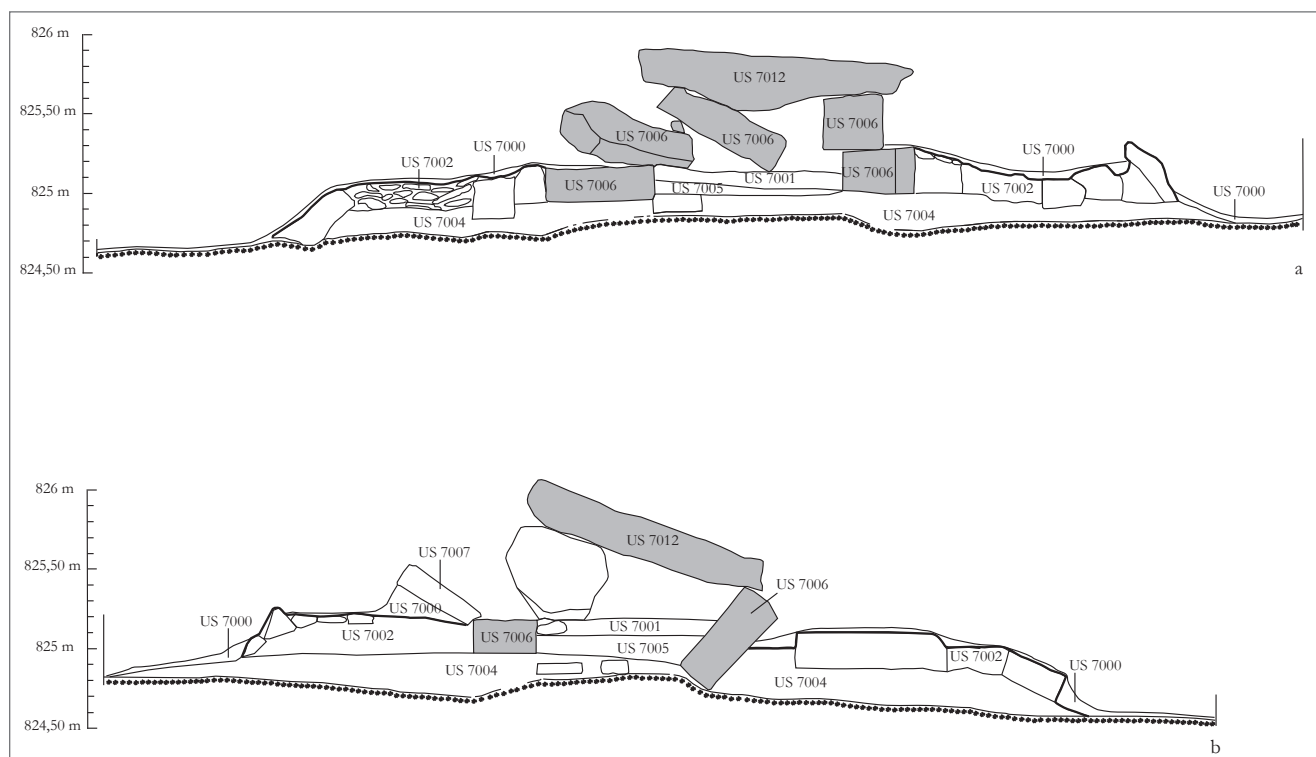

Figure 2.2.15. coupes du monument 42 : a) Coupe SO-NE ; b) coupe NO-SE.

dalle de 0,63 m de hauteur maximale et 0,96 m de largeur ; cette dalle a basculé vers l'extérieur lors du pillage du tombeau. À l'intérieur, deux niveaux (US 7001 et US 7005) formés après le pillage de la tombe ont été documentés (fig. 2.2.15). Ils n'ont donné aucun reste d'ossements mais nous avons trouvé trois fragments de paroi de céramique tournée, probablement punique, dans l'US 7005. Pour ce qui est de la dalle de couverture, et comme nous l'avons déjà dit, cette dernière a été légèrement déplacée et surélevée du côté SE pour permettre l'accès à l'intérieur. Elle a été brisée à l'extrémité N et peut-être également du côté O. Sa longueur d'origine était d'environ 2,25 m, pour une largeur d'au moins 1,3 m et une épaisseur moyenne de 0,25 m.

L'espace compris entre le mur d'enceinte US 7002 et la chambre funéraire (US 7006) est occupé par un remblai de terre et de pierres de dimensions variées, qui couvre le niveau de gravier US 7004 et s'adosse aux murs de la chambre. Il contient des fragments de céramique tournée, vraisemblablement punique, appartenant probablement à un même vase, ainsi que de la céramique modelée (Kallala *et al.* 2014, 30, fig. 22 et 23).

L'absence de restes biologiques rend impossible la datation du monument au C14, mais les quelques fragments de céramique provenant de l'US 7004 permettent de penser à une datation correspondant à la deuxième moitié ou aux derniers siècles du premier millénaire avant notre ère.

Le monument 53 (figures 2.2.16 à 2.2.21)

Il se trouve sur le même plateau que le monument 42, à quelque 300 m à l'E de ce dernier, et à environ 10 m seulement au N du « Grand mur » (fig. 2.2.9). Il s'agit d'une grande structure (25 m de diamètre avant la fouille) qui apparaît avant la fouille comme un tumulus de terre et, surtout, de pierres aux dimensions variables, délimité par un cercle de pierres qui n'était clairement visible qu'au N et à l'O (fig. 2.2.16). Ce tumulus s'élève à environ 0,40 m du sol immédiatement à l'O, et à 1,20 m du sol situé à l'E ; ceci s'explique à la fois par l'inclinaison naturelle du terrain – comme les fouilles nous ont permis de le constater – et par l'érosion plus intense du côté E du tumulus.

À cause de ses dimensions considérables, la fouille complète du monument a été effectuée sur plusieurs campagnes. Elle a également été faite par quadrants, si bien que plusieurs numéros d'US ont été attribués selon le cas à une même couche.

Le nettoyage préalable a permis d'observer que le monument comprenait en fait deux cercles concentriques de pierres de grandes dimensions, dont les diamètres moyens respectifs sont de 24,5 m et de 13 m (fig. 2.2.17). Les espaces compris entre ces deux cercles et entre celui de l'intérieur et la chambre funéraire ont été comblés avec de la terre et des pierres. Au centre de ce comblement se trouve une grande dalle en calcaire (US 680003), intacte et apparemment *in situ* – même si, comme nous le verrons par la suite, le monument

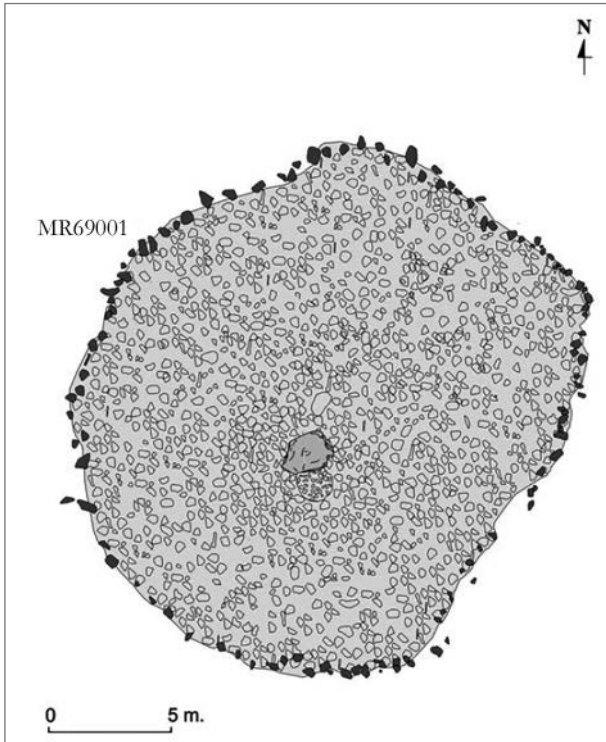

Figure 2.2.16. Plan du monument 53 avant la fouille.

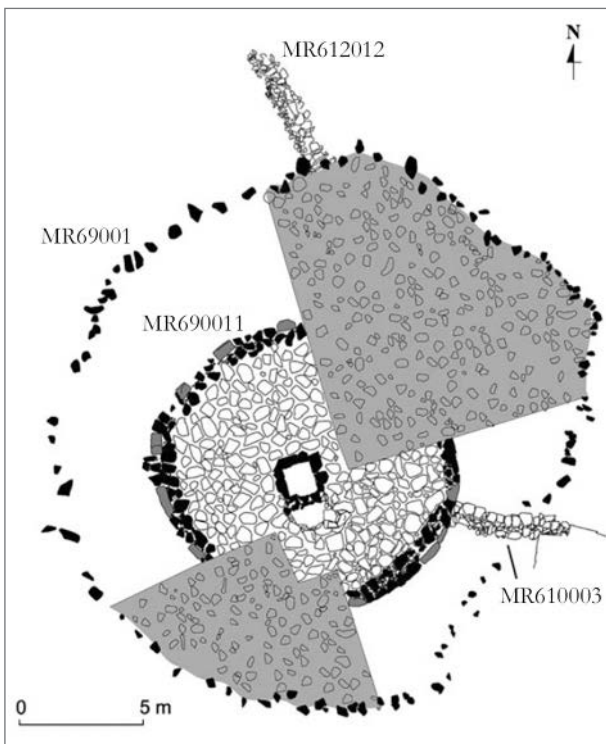

Figure 2.2.17. Plan montrant la structure du monument 53, en cours de fouille.

avait été pillé – et qui recouvre la chambre funéraire ; cette dalle n'a probablement jamais été recouverte par la masse de terre et de pierres qui entoure la chambre ; elle mesure 2,10 m de long sur 1,50 m de large et 0,25 m d'épaisseur.

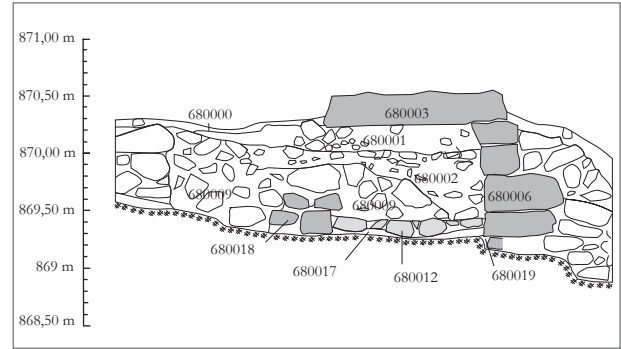

Figure 2.2.18. Coupe N-S de la chambre funéraire du monument 53.

Nous avons commencé la fouille du monument en retirant la grande dalle de couverture US 680003, ce qui a permis de constater l'existence d'une chambre funéraire de petites dimensions, presque carrée (1,4 m en direction N - S sur 1,20 m en direction E-O), et d'une profondeur maximale de 0,93 m, enfouie dans la masse de terre et de pierres du monument et orientée approximativement N-S. Cette chambre est délimitée par quatre murs dont trois sont bien conservés (MR680006 au N ; MR680007 à l'E et MR680008 à l'O). Ils sont construits avec de gros blocs de calcaire, aux formes irrégulières, superposés en quatre à cinq assises, souvent avec des pierres de plus petites dimensions pour remplir l'espace entre les différentes rangées. Le mur du côté S (US 680018) a été en grande partie démoli par les pilleurs de la tombe pour accéder à l'intérieur de la chambre sans enlever la dalle de couverture ; cette dernière paraît avoir été légèrement déplacée vers le NE. Il ne reste en place de ce mur que l'assise inférieure.

Quant à la stratigraphie documentée à l'intérieur de la chambre funéraire (fig. 2.2.18), les deux couches supérieures (US 680001 et US 680002) sont de formation très récente, car elles contiennent des matériaux modernes, y compris des restes d'objets en plastique. L'US 680002 couvre à son tour un niveau de pierres de moyennes et grandes dimensions, formé lors du pillage du tombeau et la destruction d'une partie de la paroi N de la chambre (US 680018) pour accéder à l'intérieur. L'US 680009 contient des fragments de sigillée arétine et de céramique culinaire du Haut-Empire, mais ils faisaient probablement partie de la couche éboulée à l'intérieur de la chambre, et ils ne sont pas significatifs pour donner une date probable du pillage du monument. Encore au-dessous, un lit de pierres aux formes irrégulières et aux dimensions diverses mais soigneusement disposées à plat, (US 680012) forme une sorte de sol qui n'a pas été enlevé par les pilleurs du tombeau (fig. 2.2.19). Nous avons récupéré parmi ces pierres des restes humains appartenant au moins à trois individus – un enfant I, un enfant II et un adulte de sexe indéterminé, âgé de 35 à

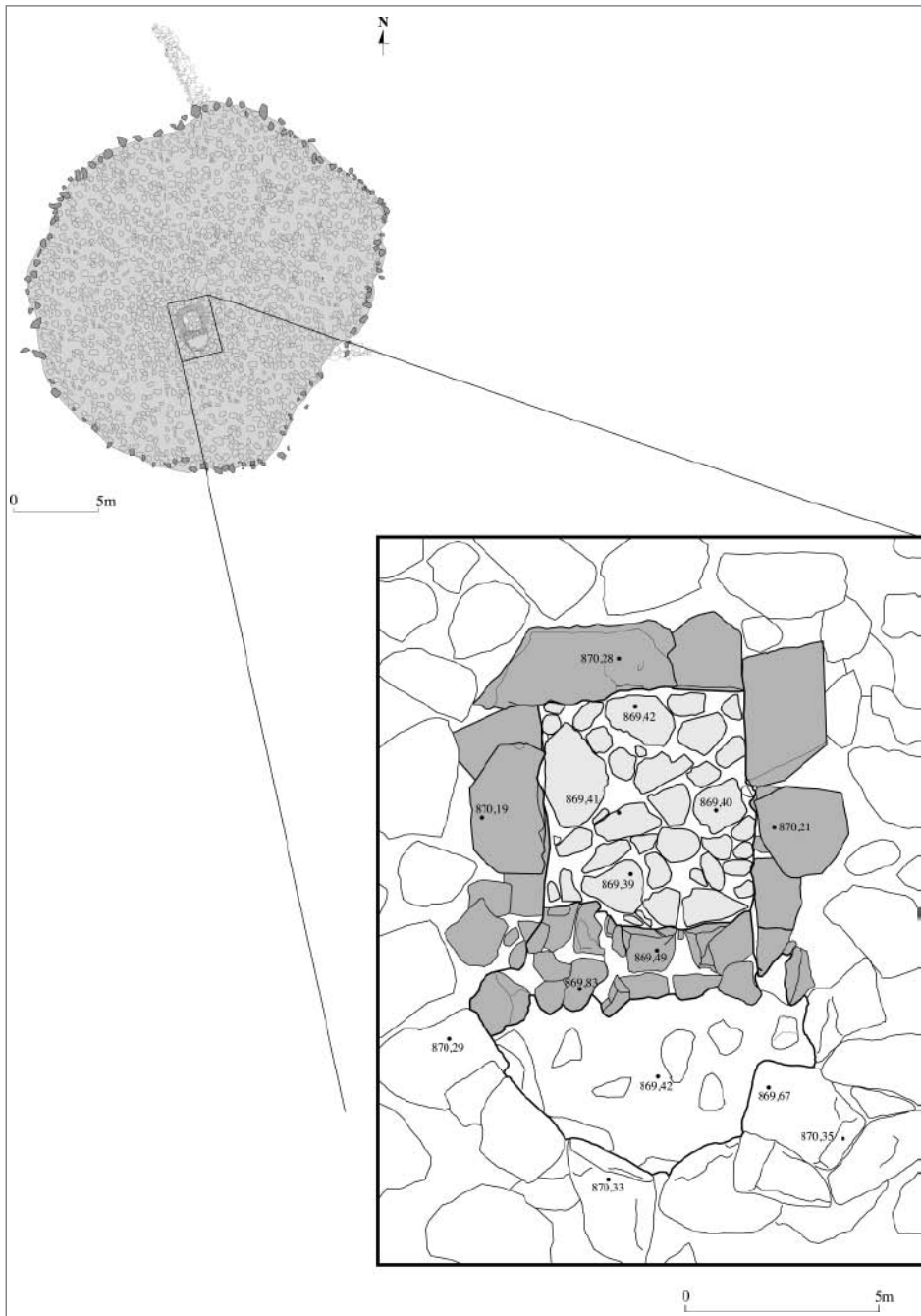

Figure 2.2.19. Plan de la chambre funéraire au niveau de l'US 680012.

45 ans –, ainsi que des tessons de céramique modelée numide. Cette couche couvre un niveau de cendre très fin (US 680017) déposée directement sur le calcaire de base et contenant quelques fragments informes de céramique modelée et des fragments d'ossements humains qui n'ont pas été soumis à l'action du feu. Les restes humains appartiennent à un enfant I, à un jeune et à un adulte de sexe masculin, probablement de plus de 30 ans. Nous pouvons donc affirmer que, contrairement à la tombe 647, le monument 53 abritait une sépulture collective. La couche de cendre 680017 couvre aussi la tranchée de fondation (US 680019) des murs MR680007 et MR680008. Le comblement de cette tranchée (680020) contient un fragment de vertèbre

d'un enfant I. La datation au C14 (Beta-283142), comme pour le monument 647, se situe très probablement dans la période du plateau de Hallstatt (cal. BC 780 à 410 à 2 sigma), par conséquent sa chronologie ne peut être précisée au-delà d'une datation probable, mais assez floue, aux V^e-IV^e s. av. J.-C.

Pour ce qui est des enceintes circulaires qui entourent la chambre funéraire, la face interne du mur MR690011 est située à une distance moyenne de 5,6 m du centre de la chambre. Celle-ci est donc légèrement excentrée, déplacée vers le S. Ce mur d'enceinte est à double parement : le parement externe est fait en partie de dalles posées de chant, parfois juxtaposées, mais le plus souvent situées à des intervalles

variés, avec les espaces intermédiaires occupés par des moellons irréguliers. Des blocs du même type forment le parement intérieur du mur. Celui-ci a été pillé, à deux reprises, et même davantage, avant la déposition de la couche supérieure de pierres qui forme le tumulus et, très probablement, du mur circulaire extérieur MR690001.

Pour ce qui est du mur MR690001, il s'agit d'un simple cercle de blocs de pierre irréguliers, aux dimensions variables, en gros de 0,75 à 0,95 m, mais quelques-uns sont nettement plus petits. Il est de conservation médiocre.

Le tumulus entourant la chambre funéraire est formé par plusieurs couches de terre et, surtout, de pierres (fig. 2.2.20). Un niveau superficiel (US 680000, 690000, 610000, 612000), perturbé par des agents naturels et anthropiques couvrait le monument et en grande partie le mur circulaire intérieur (MR690011). Le mobilier récupéré est peu abondant et hétérogène, comprenant de la céramique modelée, de la céramique culinaire punique, des amphores puniques, des amphores de Tarraconaise et de la céramique commune romaine (Kallala *et al.* 2014, 36, fig. 39). Comme nous le verrons plus tard, les dynamiques stratigraphiques indiquent que la déposition de cette couche a eu lieu à l'époque de l'Antiquité tardive.

La fouille de cette couche a montré l'existence du mur circulaire intérieur MR690011 déjà décrit, ainsi que des couches de pierres et de terre formées, respectivement, à l'intérieur de cette structure et entre celle-ci et l'enceinte extérieure MR690001.

Le niveau supérieur à l'intérieur de MR690011 (US 690003, 690006, 610014, 612007 et 612014) a donné un mobilier très hétérogène comprenant de la céramique modelée à surface lissée et à engobe rouge, qui est la plus abondante, de la céramique commune punique et romaine – dont deux mortiers tardo-antiques datables vraisemblablement du V^e siècle –, de la céramique culinaire romaine, et des amphores puniques, italiennes et de Tarraconaise, ainsi que deux fragments de *tubuli* et un vase à filtre tardo-antique datable probablement du V^e s. ap. J.-C. (Kallala *et al.* 2014, 36-37, fig. 40 et 41). Au vu de cette composition, et notamment de la prépondérance de la céramique modelée et d'autres productions préromaines (céramique punique, amphores puniques) qui constituent 57 % du matériel, nous pouvons conclure que cette couche correspond à la partie supérieure du remblai d'origine du monument, formé à l'époque préromaine. La présence du mobilier d'époque impériale et tardo-antique s'expliquerait probablement par des actions ultérieures, vraisemblablement rituelles.

L'existence d'une activité rituelle importante à l'époque impériale est confirmée par d'autres indices. D'abord, par la présence sur le mur MR690011 de nombreux fragments permettant de restituer la plus

grande partie d'une cruche pour chauffage de liquides de forme Uzita 48-1, plus précisément une variante à col court (Kallala *et al.* 2014, 39, fig. 43). Les exemplaires bien datés de cette forme – très peu nombreux – permettent de la situer aux II^e et III^e siècles (González Villaescusa 1993, 158 ; Aquilué 1995, 70), mais des datations plus anciennes, d'époque flavienne, ont également été proposées (Aguarod 1991, 300-301). Ensuite, par la présence d'une marmite avec un bord à section carrée doté d'une rainure pour recevoir le bord d'un couvercle, probablement de la forme Ostia I, 27, datée en Péninsule Ibérique entre la première moitié du II^e s. ap. J.-C. et le IV^e siècle ap. J.-C. (Aquilué 1995, 68). Ces vases posés sur le mur d'enceinte du monument sont sans doute la preuve d'actes rituels en rapport avec le culte funéraire plusieurs siècles après la construction du monument.

Sous la couche US 690003, 690006, 610014, 612007 et 612014, nous avons découvert un troisième niveau de pierres (US 690007, 610015, 612005 et 612008) dont font partie également les blocs inférieurs des murs de la chambre funéraire. Ce niveau contient une très grande proportion de céramique modelée (87 %) mais aussi un fragment d'amphore punique et de la céramique commune tournée difficile à classer. La céramique modelée est parfaitement cohérente du point de vue chronologique avec le mobilier préromain de la couche superposée, mais sa grande prépondérance ainsi que l'absence de céramique romaine – à l'exception d'un fragment dont le caractère intrusif est évident – indiqueraient qu'il s'agit d'un niveau non modifié, sauf peut-être par l'épierrement, déjà mentionné, de MR690011. Nous pouvons donc proposer une date de construction du monument au Numide Moyen, c'est-à-dire, entre la fin du VII^e et la fin du V^e s. av. J.-C. (Kallala *et al.* 2014, 40, fig. 45). Cette chronologie étant cohérente avec la datation au C14 des restes humains provenant de l'US 680012, nous estimons pouvoir proposer, sans risque d'erreur, une fourchette se situant aux VI^e-V^e s. av. J.-C. pour sa construction.

L'US 690003, 690006, 610014, 612007 et 612014 repose directement sur le sol naturel, constituée par la roche calcaire ou, par endroits, par de fines couches de terre qui en comblent les dépressions.

Au-delà de MR690011, une autre couche de pierres et de terre (US 690002, 610004, 610005 et 612002) s'étend jusqu'au mur circulaire extérieur MR690001 (fig. 2.2.20). Cette couche a livré très peu de mobilier : quelques fragments de poterie modelée à engobe rouge, de la céramique commune punique, des amphores puniques et de la céramique commune romaine africaine. Ce matériel ne donne pas une datation très précise mais il indiquerait probablement une chronologie du tout début de l'époque impériale. Cependant, dans la partie NE, la couche que nous ve-

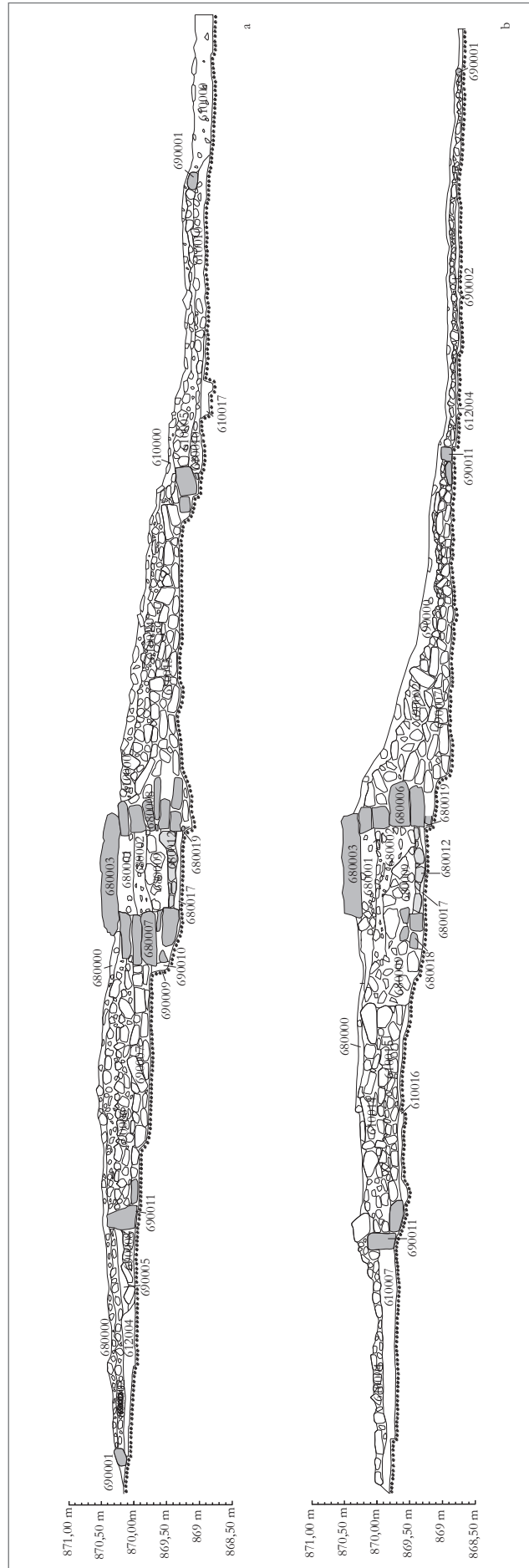

Figure 2.2.20. Coupes du monument 53 : a) coupe E-O ; b) coupe N-S.

nons de mentionner s'est formée sur un autre niveau de pierres (US 610010) – qui a donné un fragment de céramique commune romaine africaine –, au-dessus duquel a été documentée une couche de gravier (US 610006) qui est, elle aussi, recouverte par l'US 690002, 610004, 610005 et 612002. Or, ce niveau de gravier a donné un fragment de col et une partie de l'anse d'une petite bouteille à anses verticales datable des V^e-VI^e s. ap. J. C. (Kallala *et al.* 2014, 42, fig. 49 et 50). Nous devons donc en conclure que les couches de pierres situées entre les deux enceintes circulaires ont été déposées à l'époque antique tardive, sauf peut-être l'US 610010 qui pourrait être plus ancienne. Cela permet d'en déduire que l'anneau extérieur du monument a été bâti, ou du moins réaménagé, à une date très avancée, confirmant ainsi les observations déjà faites à propos des niveaux supérieurs de l'anneau intérieur.

Les couches de pierres de l'anneau extérieur reposaient à leur tour sur un niveau de gravier et de terre de couleur rougeâtre, sur presque toute la surface du monument. Cette couche a été apportée pour aplanir le sol calcaire de base et elle a été déposée contre le parement externe du mur MR610011 et contre deux murs extérieurs rectilignes (MR610003/MR610018 et MR612012) dont nous parlerons ci-dessous. Elle contient un mobilier hétérogène qui a révélé une monnaie numide en bronze très abîmée, de la céramique modelée à engobe rouge, de la céramique punique, des amphores puniques, des amphores de Tarraconaise et de la céramique culinaire et commune romaine africaine. En dépit de la pauvreté de ce mobilier, il semble que cet apport de gravier s'est produit à l'époque impériale, probablement à un moment peu avancé de cette période. Cette couche aurait été déposée pour régulariser le terrain, comme on vient de le souligner, et faciliter l'accès à un monument déjà vieux de plusieurs siècles et auquel une deuxième vie lui aurait été donnée à cette époque. Les vases d'époque impériale posés sur l'enceinte intérieure, que nous avons déjà évoqués, seraient à mettre en rapport avec une activité rituelle dont la nature nous échappe toutefois (culte aux ancêtres ? Nouvelle activité funéraire ?). Plus tard encore, au V^e siècle, on aurait aménagé, enfin, l'enceinte extérieure et déposé les couches de pierres entre elle et l'enceinte intérieure.

En plus des structures déjà décrites, la fouille du monument 53 a révélé l'existence de deux autres murs, cette fois-ci rectilignes (MR610003/MR610018 et MR612012) (fig. 2.2.21). Le premier, situé dans le quadrant SE, présente une largeur moyenne de 0,97 m et s'étend radialement vers le SE à partir du mur circulaire intérieur MR690011 sur une longueur de 5,10 m (MR610003). Après une interruption sur une longueur d'environ 5 m, il continue sur au moins 38,25 m, mais devient moins large (MR610018). Pour ce qui est de la chronologie de cette structure, elle serait comprise entre la construction du mur



Figure 2.2.21. Plan du monument 53 durant sa première phase, et des murs MR610003 et MR612012.

MR690011 – qui, comme nous l'avons dit, remonterait aux VI^e-V^e s. av. J.-C. – et une date imprécise de la période impériale, et par conséquent plus ancien que l'agrandissement du monument funéraire.

Quant au deuxième mur rectiligne, MR612012, repéré dans le quadrant NE, ce dernier est très abîmé. Conservé sur une longueur légèrement supérieure à 5 m, il ne décrit pas une direction radiale par rapport au monument. De plus, il ne s'adosse pas au mur circulaire intérieur (MR690011), mais il se termine à environ 1 m de celui-ci. Et comme MR610003/MR610018, il se poursuit vers le N au-delà du mur circulaire extérieur sur une longueur conservée de 10,10 m. Il était recouvert par l'US 690002, 610004, 610005 et 612002, et par les pierres formant l'anneau extérieur du monument ; de même, la couche de gravier rougeâtre qui contourne le monument (US 612004 = 610007) a été déposée contre ses parois. Le mur est par conséquent plus ancien que cette couche et de l'agrandissement du monument.

La fonction de ces murs ne peut pas être précisée pour l'instant. St. Gsell avait déjà signalé, il y a plus d'un siècle, l'existence de ces murs dans les nécropoles, de véritables réseaux qui relient des tombes différentes, dit-il (Gsell 1901, 9). Nous pouvons ainsi supposer que, si ces murs reliaient le monument 53 avec d'autres tombeaux, ils pourraient délimiter des espaces funéraires sacrés à partir de monuments préexistants,

attribués peut-être à une même famille, sorte d'enclos funéraires familiaux. Nous reviendrons plus loin sur ces structures et sur leur signification (p. 70).

Signalons enfin que, du côté SE, la roche de base présente des traces d'extraction de dalles ou de blocs. Les lignes de fracture ont été utilisées en partie pour encaisser le mur MR610003/MR610018. Bien qu'il soit difficile de donner une date précise de ces extractions, on peut dire qu'elle a précédé la déposition de la couche de gravier US 610007, 612001, 612004 (qui date de l'époque impériale). Il nous semble vraisemblable de les rattacher à la construction du monument.

En conclusion, la vie du monument s'est déroulée sur plusieurs étapes s'étalant sur une durée de 10 siècles. Dans un premier temps, aux VI^e-V^e siècles av. J.-C., il était formé par une enceinte circulaire d'environ 13,5 m de diamètre (MR690011), délimitant un tumulus de pierres et de terre, peu élevé. La chambre funéraire, presque carrée (1,4 m x 1,20 m), n'est pas centrale, mais légèrement déplacée vers le SO, comme souvent, avec un accès zénithal et recouvert d'une grande dalle de 2,10 m de long. En rapport avec ce premier monument dolménique, se trouvent deux murs extérieurs, rectilignes (MR610003/MR610018 et MR612012) mais dont la signification demeure incertaine. Peut-être rattachaient-ils physiquement notre monument avec d'autres sépultures dolméniques, matérialisant de la sorte des rapports de parenté dans la structure tribale ? Leur date reste très imprécise. Nous pouvons uniquement dire qu'ils sont plus anciens que l'agrandissement du monument qui a eu lieu plusieurs siècles après sa construction, à l'époque tardo-antique. Dans tous les cas, il n'est pas inutile de signaler que la fouille n'a donné aucun matériel datable avec certitude entre le IV^e et le III^e s. av. J.-C.

À l'époque impériale, le périmètre du monument a été régularisé par la déposition d'une couche de gravier. Nous pouvons mettre en rapport cette intervention probablement avec des indices d'activité rituelle matérialisée par la déposition de vases – datés entre le II^e et le IV^e siècles – sur l'enceinte du monument, mais nous ne sommes pas en mesure de savoir si ce rituel est funéraire ou s'il est lié à un culte aux ancêtres. À un moment donné, cette activité a dû être interrompue car les pierres de l'enceinte intérieure ont été partiellement pillées, surtout dans le quadrant SO. Il n'est pas exclu que cet épierrement soit lié à l'aménagement de l'enceinte extérieure pour laquelle du matériel provenant de l'enceinte intérieure aurait peut-être été réutilisé. Quoi qu'il en soit, cette enceinte extérieure et les couches de pierres qui l'accompagnent, et dont la hauteur couvre entièrement le monument, datent très vraisemblablement du V^e siècle. C'est à ce moment là que le monument a acquis son aspect actuel et qu'il est devenu, avec un diamètre de 25 m, l'un des plus grands monuments de cette nécropole.

2.2.2. La fouille de la bazina 241 (figures 2.2.22 à 2.2.31)

Le monument funéraire 241 est une *bazina*, située à environ 1,8 km au N du site d'*Althiburos*, à gauche de la route allant d'el Médéïna à la route P18 et, par celle-ci, soit à Jérissa à l'O, soit à Dahmani à l'E. Il est situé sur le piedmont oriental de Koudiat Aslouj, une élévation de 748 m snm, d'une hauteur d'environ 20 à 23 m dominant la plaine environnante et dont le sommet a été occupé pendant une longue période, de l'époque préromaine à l'Antiquité Tardive et le Moyen Âge (fig. 2.2.1, 2.2.22 et 3.3.17).

Cette *bazina* fait partie d'un groupe important de monuments du même type (2.2.2) et de tumulus (2.2.1), situés sur les piedmonts et le fond de la vallée entre Koudiat Aslouj et Koudiat ben Soula, des deux côtés de la route (monuments 240 à 248) (fig. 2.3.1 et 2.3.2). Nous devons y ajouter une grande *bazina* (monument 239), située un peu plus à l'écart, sur la pente de Koudiat ben Soula, près du chemin de Graïdia, au N de celui-ci (fig. 2.2.1, 2.2.22 et 3.3.17). La singularité typologique et topographique de ce groupe de monuments par rapport au reste de la nécropole – une singularité dont nous reparlerons plus loin (chapitre 3) – nous a menés à engager la fouille de la *bazina* 241 pour compléter les informations obtenues par les fouilles de 2008 à 2012, effectués dans les monuments 42, 53 et 647. Les travaux ont eu lieu du 21 juin au 2 juillet 2013. Malheureusement, nous n'avons pas pu les poursuivre, en 2014, pour des considérations sécuritaires d'alors et de mésentente avec le propriétaire qui était pourtant consentant en 2013.

L'étendue (26,5 m de diamètre) et, en partie, la structure du monument (fig. 2.2.23), étaient déjà visibles avant le début de la fouille (fig. 2.2.24). On pouvait voir, notamment à l'O et au NO, l'existence



Figure 2.2.22. Image satellitaire montrant la situation du monument 241 et d'autres bazinas et tumulus de la zone de prospection 2 (Google Earth).

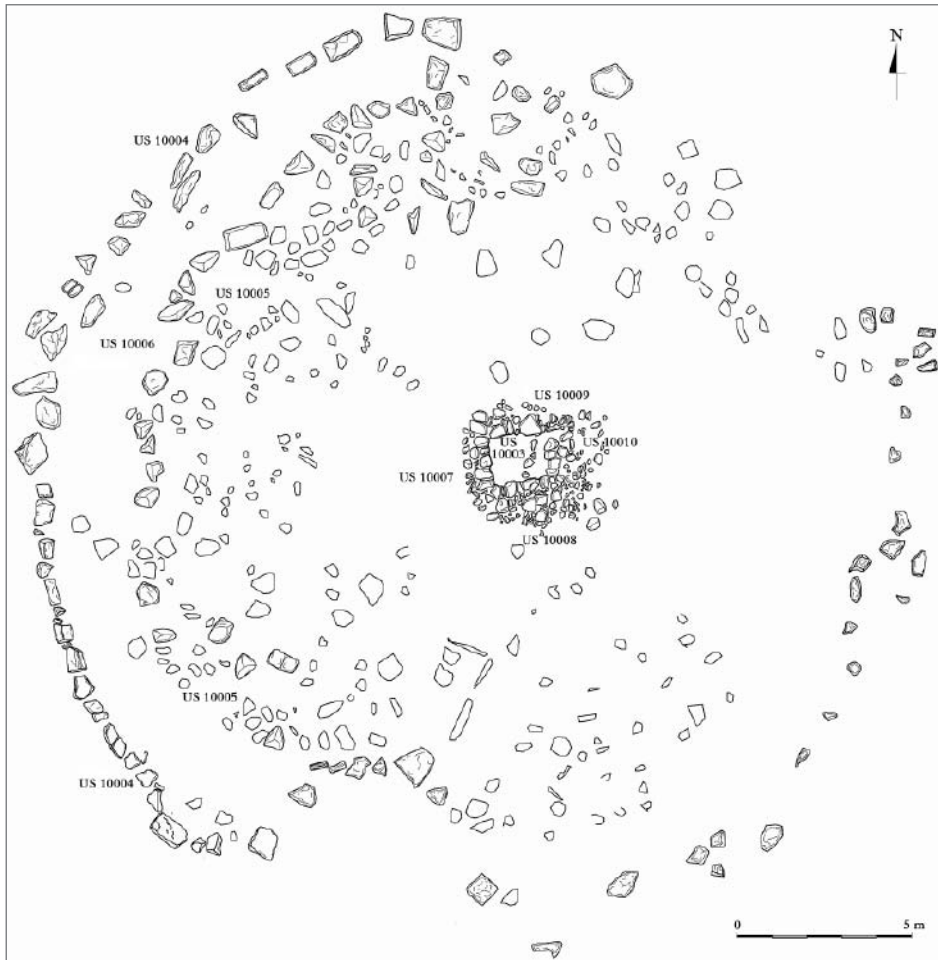

Figure 2.2.23. Plan du monument 241.

d'un double cercle de gros blocs (US 10004 à l'extérieur ; US 10005 à l'intérieur), délimitant un anneau dont le remplissage visible était composé de terre et d'un volume peu important de pierres (US 10006) ; par contre, la partie centrale du monument présentait un grand nombre de blocs aux dimensions variées. L'existence du double cercle de grands blocs était moins évidente au S, à l'E et au NE. Avant la fouille on ne voyait pas de restes de la chambre funéraire.

Les travaux ont commencé par la fouille du niveau superficiel de terre végétale en contact avec la couche supérieure de comblement du tertre (fig. 2.2.25), permettant de dégager le double cercle de pierres délimitant le tumulus, mal conservé à l'E et au S (fig. 2.2.25 et 2.2.26). Ce niveau n'a donné que deux fragments de céramique non tournée. Il devenait ainsi possible de délimiter le périmètre du monument (fig. 2.2.26). Un petit sondage a été effectué dans l'espace intermédiaire entre les deux cercles afin de préciser la chronologie du monument (fig. 2.2.27), mais la couche inférieure (US 10006) n'a donné aucun mobilier. D'autre part, la fouille du niveau superficiel a fait apparaître dans la partie centrale du monument une chambre funéraire de 1,5 m sur 1,3 m délimitée par

quatre murs (US 10007 à US 10009) en petit appareil (le bloc le plus grand mesure 0,50 m sur 0,60 m) (fig. 2.2.28 et 2.2.29). L'espace délimité par ces murs était rempli de terre noirâtre contenant des ossements humains, sans connexion anatomique ni ordre apparent, des céramiques modelées et, surtout, tournées, ainsi que des os d'animaux et une monnaie de bronze. Par manque de temps, cette chambre n'a pas pu être fouillée complètement mais nous avons essayé de récupérer les restes les plus apparents (cibles du pillage).

Les restes humains récupérés appartiennent à un nombre minimum de cinq individus adultes, dont un probablement féminin, et deux sub-adultes, dont un âgé de 2 à 3 ans et l'autre de 5 à 6 ans. Pour ce qui est du mobilier archéologique, le ramassage préalable de surface et la fouille de la couche superficielle n'ont donné que quelques fragments de céramique modelée, mais la partie fouillée de la chambre funéraire (seulement le niveau supérieur, comme nous l'avons déjà indiqué) a livré un mobilier abondant, constitué surtout de céramiques tournées (94 fragments), même si la céramique modelée est également présente (2 fragments). Parmi les vases fabriqués à l'aide du tour de potier, indiquons la présence d'au moins une assiette de céramique campanienne A forme Lamb. 5



Figure 2.2.24. Le monument 241 avant le début de la fouille.



Figure 2.2.25. Le monument 241 après nettoyage.



Figure 2.2.26. Vue de la partie orientale de l'enceinte du monument 241 après nettoyage.



Figure 2.2.27. Sondage entre les deux cercles de l'enceinte du monument 241.



Figure 2.2.28. Vue de la chambre funéraire et d'une première couche de restes humains.



Figure 2.2.29. Vue de la chambre funéraire après la fouille de la première couche de restes humains.

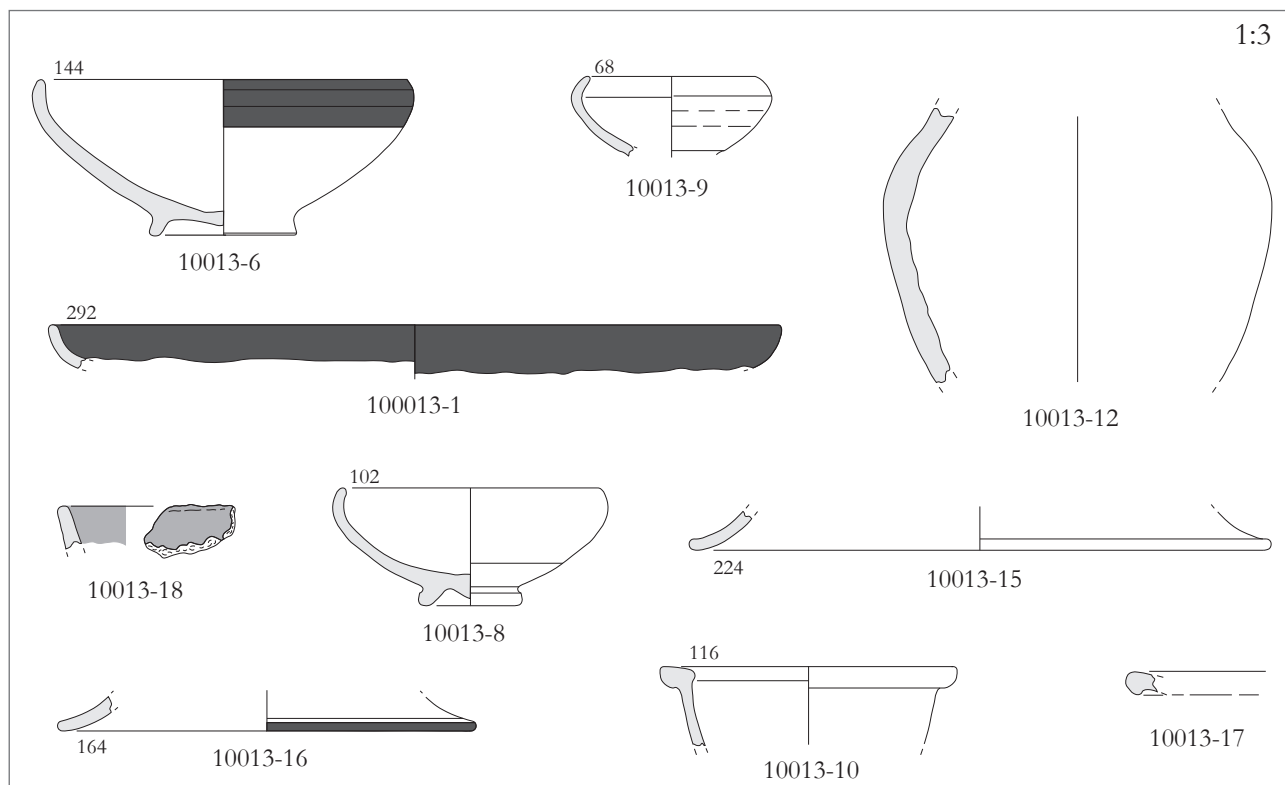
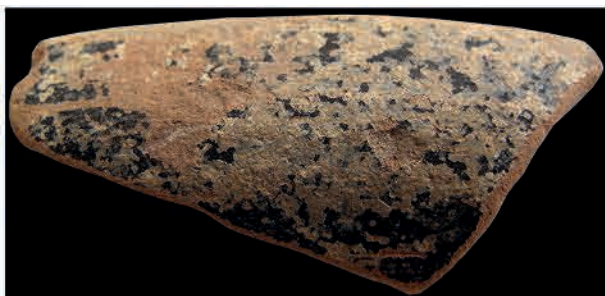

Figure 2.2.30. Mobilier céramique de la chambre funéraire du monument 241.

(fig. 2.2.30 et 2.2.31, 10013-1) et d'un autre vase de la même production, probablement un bol, dont seul le pied est conservé ; au total, 24 fragments peuvent être attribués à la campanienne A. Les autres fragments de céramique tournée (64 fragments) correspondent à des poteries dont les caractéristiques techniques se rapprochent visiblement des traditions puniques, et plus précisément de la « céramique mactaroise » documentée surtout dans des sites comme *Mactaris*, *Bulla Regia* et *Althiburos* (Picard et Bourgeois 1977, 106-108 ; Bourgeois 1982, 36-39 ; Broise et Thébert 1993, 219-221 ; Ramon, Sanmartí et Maraoui Telmini 2016, 61-62). Pour ce qui est des formes, plusieurs vases imitent la céramique campanienne, dont un bol forme Lamb. 27 (fig. 2.2.30 et 2.2.31, 10013-6), un petit bol forme Lamb. 25 (fig. 2.2.30, 10013-8) et un petit bol caréné forme Lamb. 34 (fig. 2.2.30, 10013-9). Il y a aussi quelques fragments à parois très minces pouvant appartenir à des imitations de vases à parois fines. Les formes de tradition plus strictement punique sont représentées par un fragment de paroi d'amphore, une grande jarre (fig. 2.2.30, 10013-12) et deux bords de couvercle (fig. 2.2.30 et 2.2.31, 10013-15 et 10013-16). Quant à la céramique modelée, la seule forme reconnue ou trouvée ? est un bord évasé appartenant à un vase à engobe rouge (fig. 2.2.30 et 2.2.31, 10013-18). Nous pouvons proposer pour cet ensemble une datation comprise entre le milieu du II^e s. av. J.-C. et la deuxième moitié du

I^{er} s. av. J.-C. L'absence de campanienne B pourrait faire penser normalement à une datation tardive à l'intérieur de cette fourchette, mais cet argument *a silentio* doit être pris avec prudence. Par ailleurs, n'oublions pas que ce mobilier provient exclusivement de la partie supérieure de la chambre funéraire que nous n'avons pas pu fouiller intégralement, et rien ne permet de dire qu'il n'existe pas de niveaux inférieurs plus anciens.

En l'état, la fouille ne permet pas de donner des conclusions solides sur ce monument. Nous pouvons tout de même signaler qu'il se distingue des monuments mégalithiques explorés jusqu'à présent (42, 53 et 647) non seulement par la chronologie des niveaux que l'on a pu fouiller – ces monuments étant datés du milieu du 1^{er} millénaire avant notre ère –, mais aussi par la présence de nombreux restes humains, apparemment plus complets que ceux des dolmens mentionnés – et, par conséquent, d'un rituel funéraire probablement différent –, en plus de la présence d'un mobilier céramique abondant et caractérisé par un nombre important de vases tournés. Ces différences peuvent s'expliquer par des raisons chronologiques ou sociales, ou par les deux à la fois. Un travail de fouille plus poussé dans ce monument et dans d'autres tumulus et *bazinas* proches serait nécessaire pour pouvoir en juger. Malgré tout, les dimensions des monuments de ce secteur de la nécropole, la complexité considérable de quelques-uns – notamment des *bazinas* 241 et 239 – et leur



100013-1



100013-16



100013-15



100013-18



100013-6

Figure 2.2.31. Mobilier céramique de la chambre funéraire du monument 241.

groupement à l'entrée de la vallée d'*Althiburos*, près de la ville, font penser qu'ils gardaient les corps de familles ou de clans importants.

Inventaire du mobilier archéologique

US 100013

Campanienne A

1. 4 fragments de bord d'assiette Lamb. 5.
2. 1 fragment de pied probablement d'assiette Lamb. 5.
3. 1 fragment de pied d'un autre vase, peut-être un bol.
4. 2 fragments de fond et partie minuscule du pied.
5. 21 fragments informes, la plupart sûrement d'assiette Lamb. 5.

Céramique punique

6. 9 fragments permettant de restituer la forme complète d'un bol forme Lamb. 27. Argile orange vif, rugueuse, contenant des petites particules de quartz. *Black top* à l'extérieur du bord. Sans traces de vernis. Rappelle la céramique mactaroise.
7. 3 fragments de paroi apparemment du même vase.
8. 5 fragments permettant de restituer la forme complète d'un petit bol forme Lamb. 25. Argile de couleur orange vif, rugueuse, contenant des points blancs et des particules de quartz. Sans trace de vernis.
9. 5 fragments du bord et de la vasque d'un petit bol forme Lamb. 34. Argile de couleur brun-gris, rugueuse, contenant des points jaunâtres et des particules de quartz. Restes minimes de patine jaunâtre.
10. 1 fragment de bord à lèvre épaisse de section sub-rectangulaire, appartenant peut-être à une cruche. Argile gris clair, beige au nucléus, contenant des points blancs et des particules grises et rouges, ainsi que de quartz.
11. 3 fragments de paroi d'un vase à vernis noir. Argile jaune contenant de fines particules rouges et gris foncé. Vernis rouge, mate, couvrant les deux surfaces.
12. 2 fragments de paroi et épaulement d'une grande jarre. Argile jaune, rose au nucléus, fine, contenant quelques points blancs et fines particules grises.
13. 1 fragment de paroi d'une petite cruche.
- 15-14. 1 fragment de bord de couvercle. Argile orange vif, contenant des points blancs, des particules grises et des petits fragments de quartz.
16. 1 fragment de bord de couvercle. Argile orange vif, contenant des points blancs, des particules grises et des petits fragments de quartz. *Black top* gris au bord.

17. 1 fragment de bord mouluré de forme indéterminable.

18. 23 fragments informes sans traces de vernis ni peinture.

19. 8 fragments de paroi très mince.

20. 1 fragment de paroi épaisse, probablement d'une amphore.

Céramique modelée

21. 1 fragment de bord évasé à engobe rouge.
22. 1 fragment informe.

2.2.3. La fouille du « Grand mur » (figures 1.7 et 2.2.32 à 2.2.42)

Le ratissage topographique opéré dans la vallée d'*Althiburos* et l'analyse des photographies aériennes ont permis de découvrir, en 2007, l'existence d'un grand mur orienté en direction E-O, s'allongeant sur une longueur d'au moins 2000 m, et qui croise perpendiculairement la partie haute de la vallée d'*Althiburos*. (Kallala et Sanmartí 2011, fig.1.11) (fig. 1.7). Il est parfaitement visible sur les photos aériennes et les images satellitaires (fig. 2.2.32) ; nous l'avons parcouru à plusieurs reprises et en de nombreux points afin de mieux en observer la structure et d'essayer d'en comprendre la fonction. Nous avons pu constater qu'il est formée par un double parement irrégulier de dalles dressées ou, parfois, de gros blocs quadrangulaires, avec un rembourrage interne de pierres de différentes tailles. La distance moyenne entre les deux parements est de 1,75 m. Ces parements sont tous écroulés totalement ou en partie sur une zone de dispersion de part et d'autre qui peut atteindre, par endroits, plus de 5 m (fig. 2.2.33 à 2.2.36).

Des structures plus ou moins similaires sont connues dans des régions proches du massif du Ksour, vers l'E (Ksar el Houmma, près de Hr. Mided, et Ksour Chehoud el Baten) et vers le S (quatre sites dans la région de Ksar Tlili et trois dans la région de Thala) (Ben Baaziz 2006, 12 et 18-19) mais, sauf exception – par exemple, Ksour Chehoud el Baten (Zoughlami, Chernokian et Harbi-Riahi 1998, n° 31, 73-76) – aucune d'entre elles n'a été décrite de façon détaillée, outre qu'il n'existe pas de références spécifiques quant à leur éventuelle relation avec des nécropoles. Par contre, il existe dans la région de Djebel Boughanem des structures encore inédites, mais récemment étudiées par E. Ghith-Hmissa dans sa thèse doctorale⁷, que l'on peut sans doute rapprocher de notre exemplaire. Il existe dans cette région 6 murs / alignements en pierres sèches, en blocs informes de moyennes et grandes di-

7. E. Ghith-Hmissa, *Inventaire archéologique des nécropoles libyques de la région de Jebel Boughanem, état et perspectives*, Faculté des Sciences humaines et sociales de Tunis, 2014 (manuscrite).



Figure 2.2.32. Image satellitaire « Grand mur » dans la vallée d'Althiburos (Google Earth).

mensions. La largeur est comprise entre 0,50 et 1,50 m. La longueur du plus long est de 2920 m « reliant les piedmonts de Djebel Boughanem à ceux de jebel Er-Reguig tout en traversant l'oued El-Hammed » (p. 797). Un autre mur non moins important est long de 2365 m, il relie « le piedmont de Djebel Boughanem à celui de Djebel El Hamra tout en traversant aussi l'oued El-Hammed » (p. 797). Signalons également l'identité des techniques de construction employées, car on constate aussi dans la région de Djebel Boughanem, outre les murs à une seule rangée de pierres, l'existence de murs à parement double, formés de « blocs quadrangulaires légèrement équarris et remplis à l'intérieur par des moellons de petites dimensions. Les blocs des deux parements peuvent être placés soit horizontalement soit verticalement d'une région à une autre » (p. 819).

D'autres alignements du même type ont été décrits dès la fin du XIX^e siècle par le Dr. Louis Carton, à *Bulla Regia* (un alignement de gros blocs sur une longueur de 700 à 800 m) (Carton 1891, 8-9) et plus généralement dans toute la vallée de la Medjerda, région dans laquelle ils sont assez nombreux, selon lui, notamment entre Souk-el-Arba et Ghardimaou ; ces derniers sont longs, jusqu'à 1 à 2 km (*Ibidem*, 13-14). Bien que comparables avec notre monument de par leurs longueurs, ces monuments présentent une structure différente car il s'agit d'alignements simples de grandes pierres et non de structures formées par deux parements parallèles contenant un remplissage. Citons

également la mention par St. Gsell, dans des nécropoles mégalithiques de l'Algérie, de traînées de pierres alignées deux par deux et délimitant des sortes d'avenues (Gsell 1901, 9). Malheureusement, il n'en donne pas la longueur, mais on est en droit de supposer que s'il avait pris connaissance de monuments d'une telle ampleur, comme ceux du Ksour, il les aurait naturellement mentionnées pour en donner l'échelle. Dans tous les cas de figure, il n'est pas possible de confondre une structure de l'importance du « Grand mur » du massif du Ksour avec les alignements de pierres reliant des tombeaux ou constituant des clôtures autour de la nécropole ou de certains groupes de tombeaux (Gsell 1901, 9; Carton 1895, 346-347, à propos de la nécropole de Téboursoûk). En bref et en l'état actuel des connaissances, les seuls monuments qui lui sont comparables sont ceux de la région de Djebel Boughanem, encore inédits.

Afin de mieux connaître la structure et la chronologie du monument, nous avons fouillé au cours de la campagne de 2012 un secteur de ce mur qui se trouve à une cinquantaine de mètres à l'O du monument funéraire 53 (Kallala *et al.* 2014). Les raisons de ce choix sont à la fois une assez bonne conservation des structures restantes du mur et la facilité d'accès à cette partie du monument. La fouille a montré que le « Grand mur » est construit à ce niveau là avec des gros blocs et des dalles posés chant, sur une hauteur moyenne de 0,80 m. L'espace entre les deux parements est de 1,20 à 1,50 m (fig. 2.2.37 et 2.2.40).



Figure 2.2.33. Vue du « Grand mur » immédiatement à l'O de la route qui relie la P18 à la C60. Vue vers l'E.



Figure 2.2.34 Vue du de la partie orientale du « Grand mur ».



Figure 2.2.35. Vue du « Grand mur » immédiatement à l'O de la route qui relie la P18 à la C60. Vue vers l'O.



Figure 2.2.36. Vue du de la partie occidentale du « Grand mur ».

Après la documentation graphique et le désherbage du secteur à fouiller sur une extension totale de 12 m de large sur 20 mètres de long, nous avons enlevé le niveau superficiel, dénommé US 8002 au N du parement septentrional du mur (US 8005), et US 8009 au-delà du parement S (US 8006) (fig. 2.2.37 et 2.2.38). Il s'agit d'une couche de 0,20 à 0,30 m d'épaisseur, contenant un certain nombre de pierres provenant sans doute de l'effondrement de cette construction ; les caractéristiques sont les mêmes au S (US 8009) et au N (US 8002) du mur. Ce niveau superficiel s'étend sur

une largeur d'environ 4 m de chaque côté du « Grand mur ». Immédiatement au-dessous de ces couches, nous avons découvert des deux côtés, sur une largeur d'environ 3,5 m, une couche de terre, de gravier et de petites pierres qui butait contre les deux parements du « Grand mur » (US 8009 et US 8003, au S et au N respectivement). Cette couche est épaisse de 0,40 m près du mur, elle s'amincit progressivement et finit par disparaître. Elle a été déposée vraisemblablement pour assurer la stabilité des dalles verticales qui forment les parements et empêcher de la sorte que ces dernières ne



Figure 2.2.37. Secteur fouillé du « Grand mur » après nettoyage superficiel.



Figure 2.2.38. Le « Grand mur » en cours de fouille.



Figure 2.2.39. « Le Grand mur » en cours de fouille.



Figure 2.2.40. Le « Grand mur » en fin de fouille.

tombent vers l'extérieur à cause de la pression exercée par le remblai déposé à l'intérieur. Elle repose à la fois sur un niveau de gravier et de pierres (US 8004 au N ; US 8011 au S) auquel on a eu recours pour régulariser la roche calcaire de base, qui s'adosse également à la base du parement septentrional du mur (US 8005).

Après avoir terminé la fouille de l'extérieur, nous avons vidé le remblai entre les deux parements, qui s'avère être formé de deux couches superposées. La première (de haut en bas), de terre et de pierres de petite et moyenne tailles, est un niveau de 0,50 m d'épaisseur (US 8007). Au-dessous se trouve un deuxième niveau de terre noire compactée, contenant des pierres de petite taille (US 8008) et d'une épaisseur de 0,20 m, déposé aux fins de régulariser la surface de la roche de base.

Le mobilier récupéré dans la fouille n'est pas très abondant et il ne donne aucun indice clair sur la fonction éventuelle de ce « grand mur ». Par contre, quelques éléments permettent d'en préciser la chronologie approximative. Les plus significatifs sont un fragment de bord d'un bol de forme Lamb. 31 en campanienne A provenant de l'US 8008 (8008-1) et deux

fragments d'épave et d'anse d'une amphore italique de forme Dr. 1, trouvés dans l'US 8004 (8004-1) (fig. 2.3.12). Ces fragments proviennent des niveaux inférieurs de régularisation, et qui s'adosent également aux parements du mur. Ces strates n'ont pas donné d'autres céramiques, sauf deux fragments de paroi d'un vase en céramique commune romaine dont le profil a été reconstitué à partir de plusieurs tessons retrouvés dans les unités stratigraphiques qui leur sont superposées (vase 8002-1) ; par conséquent, il est probable que ces deux fragments soient intrusifs. Si tel était le cas, il serait difficile d'en donner une date, même approximative, car la fourchette peut s'étendre de la deuxième moitié du II^e s av. J.-C. au début de l'époque impériale, et même une date plus avancée. En effet, d'une part, parce que la datation de certains éléments – notamment du vase 8002-1, dont nous n'avons trouvé aucun semblable – reste incertaine et, d'autre part, parce que la zone a été très fréquentée à l'époque impériale, comme l'a montré la fouille du monument 53 (Kallala *et al.* 2014), ainsi que les observations faites à partir du matériel superficiel abondant. Il est donc parfaitement

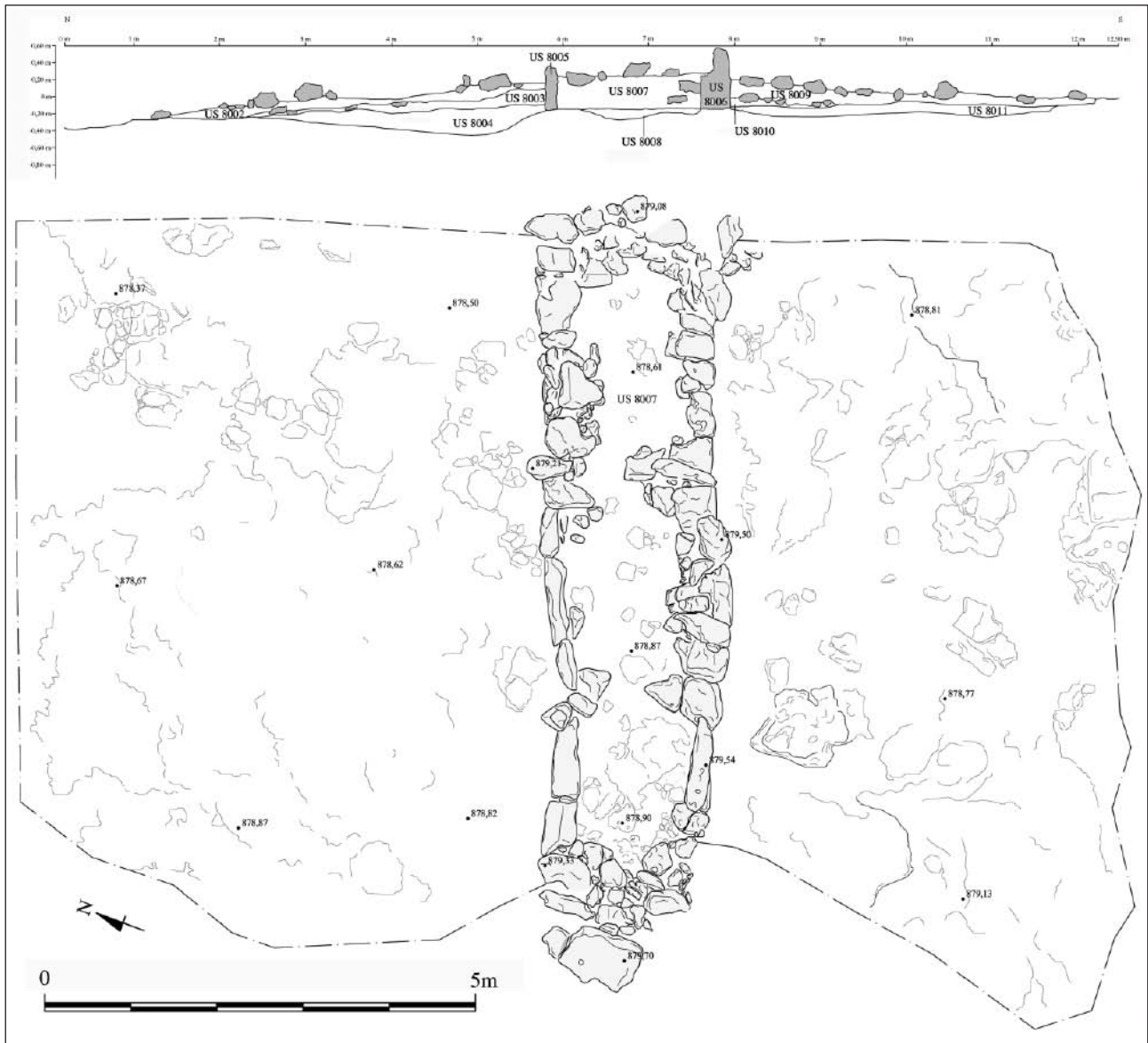

Figure 2.2.41. Coupe et plan du secteur fouillé du « Grand mur ».

possible que le vase 8007-1, dont il existe des rapprochements d'époque sévérienne, ait été apporté longtemps après la construction de cette partie du « Grand mur », peut-être à l'occasion d'un remaniement. Seule la poursuite de la fouille dans plusieurs secteurs de ce monument permettrait de mieux en préciser la chronologie, et peut-être aussi la fonction, qui reste pour l'instant énigmatique, ainsi que son rapport précis avec la nécropole.

Inventaire du mobilier

US 8002

Céramique commune romaine

1. 2 fragments de fond concave d'un vase à profil reconstitué à partir de fragments de plusieurs US diverses (dorénavant « vase 8002-1 »).

2. 2 fragments de paroi avec restes de cannelure du vase 8002-1.
3. 5 fragments informes.
- 4-5. 2 fragments de carène du vase 8002-1.
6. 1 fragment de bord du vase 8002-1.
7. 1 fragment de carène du vase 8002-1.

Unguentaria

8. 1 fragment de bord d'*unguentarium*.

Amphore italique

9. 1 fragment informe.

Amphore rhodienne

10. 1 fragment d'anse jointif avec 1 fragment de l'US 8004. Argile jaunâtre, friable. Points rouges de différentes tailles, bien visibles.

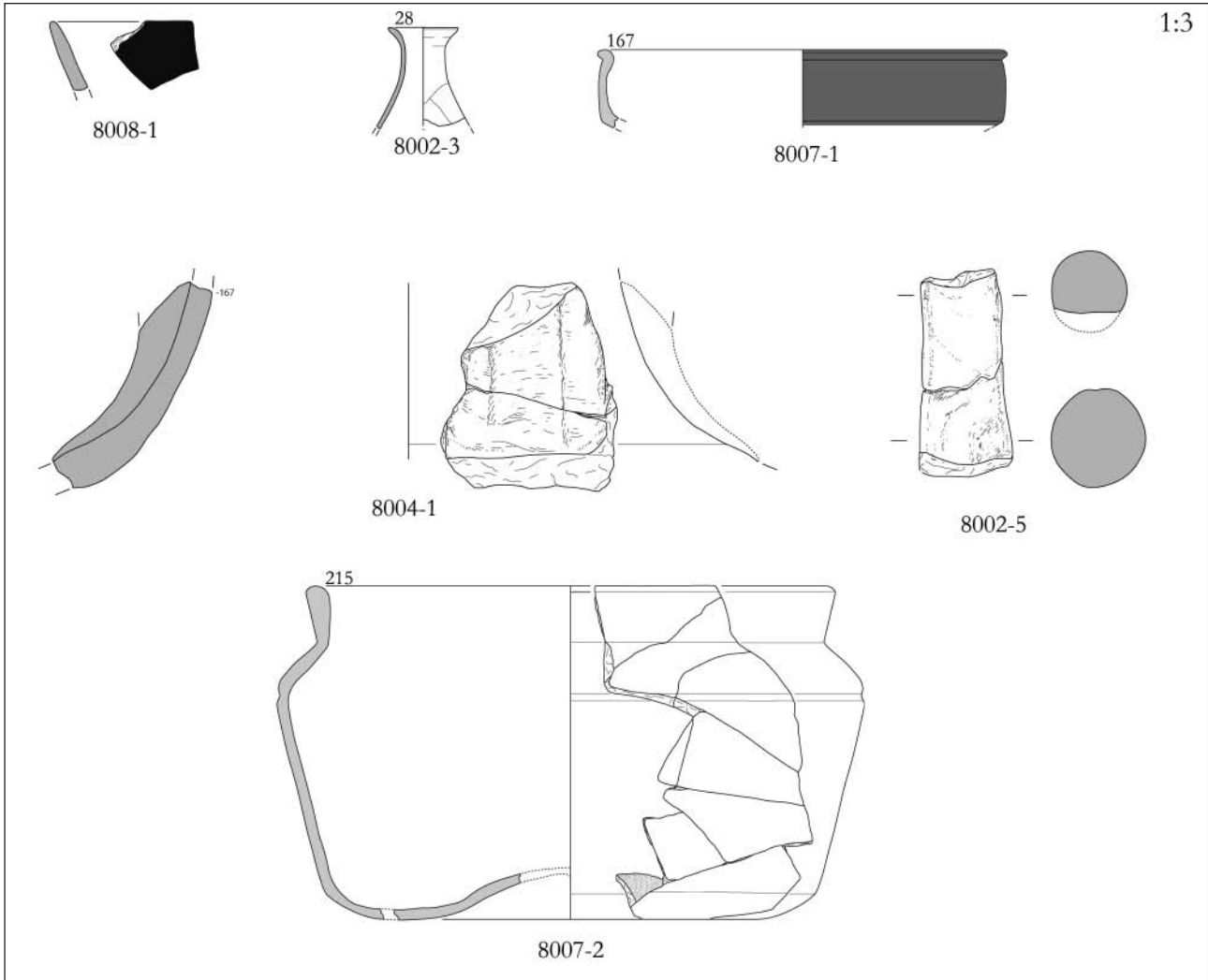

Figure 2.2.42. Matériel céramique issu de la fouille du « Grand mur ».

US 8003

Céramique commune romaine

1. 1 fragment de col (probablement du vase 8002-1) .
2. 1 fragment de carène (probablement du vase 8002-1).

3. 2 fragments informes du 8002-1.
- 4-5. 2 fragments de paroi probablement du même vase.
6. 1 fragment informe.

3. ANALYSE ET INTERPRÉTATION

Nabil Kallala, Joan Sanmartí, Xavier Bermúdez,
Jordi Campillo, David Montanero et Irene Cruz

Nous présentons dans ce troisième chapitre l'analyse de l'ensemble des données obtenues de nos recherches sur la nécropole protohistorique d'*Althiburos*-massif du Ksour. Il s'agit, d'une part, de l'analyse architecturale des monuments, qui est fondée en partie sur les résultats des fouilles, surtout des dolmens à enceinte circulaire simple (type 2.2.4.2.1), mais aussi sur les nombreuses observations faites à partir du travail de prospection. Certes, ce dernier a permis de rassembler des informations de qualité moindre que celles obtenues à partir des fouilles, mais elles sont tout de même significatives, ne serait-ce que par leur nombre et parce qu'elles concernent tous les types existant dans la nécropole. D'autre part, nous présentons aussi une analyse de la répartition spatiale des différents types de monuments funéraires en vue de tâcher de tirer des conclusions sur l'organisation de la société qui les a produits. Cette analyse a tenu compte aussi bien des rapports entre les monuments eux-mêmes que du contexte topographique et géographique dans lequel ils se trouvent.

Cela étant, nous nous pressons de dire que nous sommes parfaitement conscients – on aura l'occasion d'y revenir – des limites des résultats obtenus. Ces limites étaient attendues dans une certaine mesure, en raison de l'état actuel, encore peu avancé, de la recherche ; il n'empêche, cet effort d'analyse s'imposait, car il permet, en tout état de cause, de réfléchir sur les stratégies qui devraient guider nos investigations scientifiques en la matière dans le futur.

3.1. Typologie et architectures des monuments funéraires

En tout, nous avons documenté 1054 structures, dont 843 sont assurément, ou très probablement – pour quelques cas – des monuments funéraires, que l'on peut décrire et classer de façon plus ou moins précise (cartes 1 et 3 ; tableau 3.1). En outre, il existe 123 autres structures (type 0) dont on peut affirmer qu'elles ont appartenu vraisemblablement à des monuments funéraires protohistoriques, mais dont l'état de conservation empêche d'en préciser le type (carte 2). Par conséquent, et au final, il y aurait en tout, dans la zone prospectée de façon intensive, 966 structures funéraires protohistoriques. Nous avons également repéré 78 dalles isolées, en général de grandes dimensions, extraites des carrières mais non utilisées dans

| Type | Nombre | Pourcentage |
|--|-------------|-------------|
| 0. Monument funéraire protohistorique probable, non classifiable | 123 | 11,6 |
| 1.1.1. Aire jonchée de pierres | 1 | 0,1 |
| 2.2.1. Tumulus | 16 | 1,5 |
| 2.2.2. <i>Bazina</i> | 7 | 0,7 |
| 2.2.4.1.1. Dolmen à enceinte quadrangulaire simple | 60 | 5,7 |
| 2.2.4.1.2. Dolmen à double enceinte quadrangulaire géminée | 6 | 0,6 |
| 2.2.4.2.1. Dolmen à enceinte circulaire simple | 700 | 66 |
| 2.2.4.2.2. Dolmen à double enceinte circulaire concentrique | 52 | 4,9 |
| 3. Dalles isolées | 78 | 7,4 |
| 4. Autres monuments protohistoriques | 5 | 0,5 |
| 5. Autres monuments ou sites | 9 | 0,9 |
| Total | 1057 | 100 |

Tableau 3.1. Nombre et pourcentage de l'ensemble des structures repérées sur le territoire systématiquement prospecté.

des constructions quelconques (carte 13). Elles sont souvent surélevées pour en permettre l'extraction et le débitage (pl. 1 ; pl. 2, 9 et 10). Nous avons découvert aussi quatre structures protohistoriques ou très probablement protohistoriques (carte 14), mais non nécessairement funéraires. Il s'agit d'un grand mur d'au moins 2 km de long (n° 1054) – partiellement fouillé et que nous avons déjà décrit (*supra* p. 53 à 58) –, d'un eclos de forme ellipsoïdale (n° 25), d'une enceinte trapézoïdale (pl. 3, n° 26) et d'un tronçon de mur qui n'est pas clairement en rapport avec un monument funéraire quelconque (n° 1052). D'autres murs liés sûrement à des monuments funéraires ont été considérés comme faisant partie de ces derniers et, par conséquent, ils n'ont pas été catalogués à part. Enfin, il faut encore ajouter la découverte d'une stèle libyque (pl. 6, n° 236), de deux monuments funéraires d'époque romaine (pl. 8, n° 305 et pl. 12, n° 532) et de nombreuses structures de chronologie indéterminée. Ces dernières sont souvent, à notre avis, très récentes, surtout les nombreux paravents et les abris de fortune aménagés sur les monuments pro-

tohistoriques, en remployant très souvent leur matériau, et en profitant parfois de la chambre funéraire elle-même. Mais ces structures d'époque moderne sont mises de côté, car leur étude dépasserait les objectifs de ce volume. Nous nous sommes limités, par conséquent, à en signaler l'existence dans les fiches des monuments, sauf pour les deux mausolées romains et autres restes datables vraisemblablement de cette époque, que nous décrivons de façon un peu plus détaillée (n° 305, 532, 917, 1017, 1053).

Une énorme majorité des monuments funéraires classifiables (818 = 97 % des monuments classifiés) correspond au genre 2.2.4, c'est-à-dire à des dolmens à accès zénithal. Les tumulus (genre 2.2.1) et les *bazinas* (genre 2.2.2) sont beaucoup moins nombreux (16 = 1,9 %, et 7 = 0,8 %). Enfin, une possible aire jonchée de pierres (genre 1.1.1) représente un pourcentage insignifiant des monuments qu'il nous a été impossible de classifier (0,1 %) (tableau 3.2).

| Type | Nombre | Pourcentage |
|---|------------|-------------|
| 1.1.1. Aire jonchée de pierres | 1 | 0,1 |
| 2.2.1. Tumulus | 16 | 1,9 |
| 2.2.2. <i>Bazina</i> | 7 | 0,8 |
| 2.2.4.1.1. Dolmen à enceinte quadrangulaire simple | 60 | 7,1 |
| 2.2.4.1.2. Dolmen à double enceinte quadrangulaire géminée | 6 | 0,7 |
| 2.2.4.2.1. Dolmen à enceinte circulaire simple | 700 | 83,2 |
| 2.2.4.2.2. Dolmen à double enceinte circulaire concentrique | 51 | 6,1 |
| Total | 841 | 100 |

Tableau 3.2. Nombre et pourcentage des monuments classifiables repérés sur le territoire systématiquement prospecté.

3.1.1. Les dolmens à accès zénithal (genre 2.2.4)

Le plus grand nombre de monuments à l'intérieur de cette catégorie est constitué par les constructions à enceinte circulaire (espèce 2.2.4.2), qui en représentent 89,2 % (752 exemplaires) ; les monuments à plan quadrangulaire (espèce 2.2.4.1) ne sont représentés que par 66 exemplaires (7,8 %).

Le genre 2.2.4 regroupe les monuments qui, depuis le milieu du XIX^e siècle, ont très souvent été appelés conventionnellement des « dolmens ». Même si cette appellation a été remise en cause à plusieurs reprises, nous préférons la garder, conformément à l'avis de G. Camps (Camps 1961, 117-118). Ce savant en a donné une définition claire et précise que nous reprenons littéralement : « ...les très nombreux monuments qui

ont été regroupés sous ce nom en Afrique du Nord se caractérisent par l'existence d'une dalle de couverture toujours visible reposant directement sur des supports constitués le plus souvent de dalles ou de blocs placés de chant. Il est très rare que la couverture soit assurée par plusieurs dalles ; en revanche les supports monolithes sont fréquemment remplacés par des murs en pierres sèches. Le plan des dolmens nord-africains est généralement rectangulaire ou du moins quadrangulaire ; les cases de forme polygonale ou circulaire sont inconnues, mais ces monuments sont presque tous entourés d'un cercle de pierres. » (Camps 1961, 117 ; aussi dans Camps 1995b, 4). Pour compléter cette définition, on ajoutera que, parfois, ce cercle est remplacé par une enceinte quadrangulaire, ce qui nous a permis de distinguer nos deux espèces 2.2.4.1 (à enceinte quadrangulaire) et 2.2.4.2 (à enceinte circulaire) (fig. 1.3). Les monuments à enceinte quadrangulaire sont également attestés sur d'autres sites, mais ils sont beaucoup moins nombreux. G. Camps en donne trois exemples (toujours du type 2.2.4.1.1) de sites algériens, respectivement, de Djebel Merah (Camps 1961, 132, fig. 30), de la région des Ouled Hannech, dans les Monts des Maâdid (Camps 1961, 133, fig. 32), et d'Aïn Rira, près de Sila (Camps 1961, 134, fig. 34). En Tunisie leur présence est également bien connue, à *Bulla Regia* (Carton 1891, 4-6), à Tébourouk (Carton 1895, 353), à Bou Ariira (Zoughlami, Chenorkian et Harbi-Riahi 1998, 78-86), et à Jelleb (*Ibidem*, 100-106).

La structure des monuments du genre 2.2.4 de la nécropole d'*Althiburos*-massif du Ksour consiste, en deux éléments construits, nettement différenciés : une chambre quadrangulaire, généralement de petites dimensions (1,2 m² en moyenne), dont les parois reposent apparemment sur le sol de base, et une enceinte, circulaire ou encore quadrangulaire, comme on vient de le dire (fig. 1.3 ; pl. 2, n° 22 ; pl. 3, n° 57, 113, 120 et 125 ; pl. 4, n° 129 ; pl. 5 ; pl. 6, n° 207 et 220 ; pl. 7, n° 268 et 293 ; pl. 8, n° 298, 302 et 323 ; pl. 9 à 11 ; pl. 12, n° 525 et 558 ; pl. 13 à 29). La chambre funéraire est couverte par une dalle, ou table, de grandes dimensions ; c'est le seul élément vraiment « mégalithique » de ces constructions, qui permet de les définir en tant que tel. La situation de la chambre funéraire est approximativement centrale dans la plupart des monuments, parfois nettement excentrique (par exemple n° 191 et 268) (pl. 5 et 7). L'enceinte retient un amas de pierraille et de terre, qui vient buter contre les parois de la chambre ; nous avons préféré désigner cet amas par le terme « remblai », et ce pour éviter le mot « tumulus », que nous avons réservé pour un genre spécifique de monument funéraire (2.2.1). Dans certains cas il existe des secteurs de murs curvilignes excentriques qui font partie de ce remblai interne (pl. 5, n° 170 ; pl. 5, n° 204 ; pl. 9, n° 372 ; pl. 11, n° 497 ; pl. 26, n° 969) ; ils sont comparables à

ceux qui ont été observés dans la nécropole de Djebel Mazela (Camps et Camps-Fabrer 1964, 26, fig. 17 ; 27, fig. 18).

Si le monument est bâti sur un terrain plat, la hauteur de l'enceinte reste toujours à peu près la même ; elle ne dépasse pas, dans ce cas-là, 0,70 m, sinon de peu (fig. 2.2.20; *vid.* aussi, parmi d'autres, pl. 2, n° 7 et 22 ; pl. 5, n° 170 ; pl. 12, n° 525 ; pl. 15, n° 657-659 ; pl. 17, n° 682 ; pl. 18, n° 696 et 699 ; pl. 24, n° 943). Par contre, s'il est situé sur un versant ou un terrain incliné, ce qui est souvent le cas, la partie de l'enceinte située en contrebas de la pente – aujourd'hui souvent disparue, ou presque – est plus haute pour compenser la différence de niveau par rapport à celle qui se trouve dans la partie supérieure (fig. 2.2.12 ; *vid.* aussi, par exemple, pl. 16, n° 664 et 674 ; pl. 17, n° 685 et 688 ; pl. 18, n° 710 ; p. 19, n° 730 et 735-736 ; pl. 20, n° 742 ; pl. 21, n° 770 et 773 ; pl. 23, n° 855 ; pl. 24, n° 891 ; pl. 26, n° 958, 960, 969). Il en va de même aussi pour les parois de la chambre, qui doivent toutes – y compris celle qui se trouve parfois en contrebas – s'élever à peu près au même niveau, pour pouvoir déposer la dalle de couverture à l'horizontal. Par conséquent, ces différences de hauteurs sont d'ordre purement technique et constructif, pour rattraper le dénivelé de terrain, mais les monuments sont exactement du même type. Aussi, nous ne pensons pas qu'il soit nécessaire de distinguer des types différents ou des variantes en fonction des hauteurs des murs d'enceinte ou des chambres funéraires, qui ne peuvent s'expliquer que par la topographie du terrain. Nous nous écartons, donc, sur ce point précis, de l'avis de G. Camps et H. Camps-Fabrer, qui ont élaboré, à partir de la documentation issue de la nécropole de Djebel Mazela, une typologie complexe fondée en partie sur les différences de situation topographique que nous venons de mentionner (Camps et Camps-Fabrer 1964, 47-50 ; Camps 1995a, 20-21).

Un deuxième critère typologique employé par ces deux auteurs pour élaborer cette classification est l'épaisseur de l'amas de pierraille et de terre par rapport aux parois de la chambre. Le dolmen serait « dégagé », « engagé » ou « enfoui », respectivement, selon si cette couche atteint seulement la base de la paroi, ou si elle en couvre une partie importante, ou, enfin, si elle atteint le niveau inférieur de la dalle de couverture. Ces différences sont, en effet, bien réelles dans la nécropole d'*Althiburos*-massif du Ksour dans l'état actuel des monuments ; toutefois nous croyons qu'elles sont le résultat, en plus de l'érosion naturelle, d'interventions anthropiques postérieures à leur construction, notamment le pillage, le pâturage et la récupération de blocs, peut-être aussi parfois, dans certaines parties du territoire, le passage des troupeaux. Par conséquent, ces différences ne sont pas significatives et ne doivent pas être prises en compte dans la typologie. À

notre avis, dans son état originel, l'amas de pierrailles et de terre déposé entre l'enceinte et la chambre couvrirait toujours une partie très importante des parois de cette dernière, et atteignait la base même de la dalle de couverture. Autrement dit, et contrairement à ce que pensaient G. Camps et H. Camps-Fabrer, mais aussi d'autres auteurs tel que St. Gsell (1901, 7), tous ces monuments étaient enfouis (sauf la dalle de couverture) ou du moins engagés dans le remblai déposé entre l'enceinte et le coffre. Pour cette raison, nous pensons aussi qu'il n'existait pas, tel que ces auteurs ont pu l'écrire, de dallages ou de sols aménagés entre les enceintes et les chambres funéraires dans les monuments que nous avons étudiés, même si, parfois, l'existence de blocs et de dalles posés à plat pourrait le faire croire. Quant à l'aspect relativement régulier que présentent parfois les surfaces de certains monuments, il est dû plutôt à leur érosion par les facteurs naturels, mais aussi anthropiques, que nous venons d'évoquer.

Il faut par contre s'en tenir aux traits structurels qui ont une valeur typologique claire ; ils permettent de distinguer deux types (2.2.4.1.1 et 2.2.4.1.2 d'une part ; 2.2.4.2.1 et 2.2.4.2.2 de l'autre) à l'intérieur de chacune des deux espèces (2.2.4.1 et 2.2.4.2) constituant le genre 2.2.4. On observe parfois (six cas), que les monuments quadrangulaires – dont le nombre total est de 66 – sont formés par deux enceintes à peu près carrées juxtaposées, ou bien que le monument, de forme rectangulaire avec des proportions d'à peu près 1 : 2, est divisé par un muret en deux parties égales, carrées ou presque (fig. 1.3) ; chacune des deux parties possède une chambre funéraire à l'intérieur, en position centrale (fig. 2.1.9 et 2.1.10 ; pl. 15, n° 654 et 657 ; pl. 16, n° 674 ; pl. 20, n° 748 ; pl. 22, n° 808 ; pl. 26, n° 979). Cela permet de distinguer un type simple (2.2.4.1.1) et un type à double enceinte (2.2.4.1.2) (fig. 1.2 et 1.3).

Pour ce qui est des monuments à enceinte circulaire, dont le nombre est de 751, on constate la présence, dans 52 cas, d'un deuxième mur, également circulaire, entre la chambre et le muret d'enceinte (fig. 1.3, 2.1.2, 2.1.7 et pl. 5, n° 204 ; pl. 6, n° 207 ; pl. 7, n° 293 ; pl. 12, n° 558 ; pl. 17, n° 682 et 685 ; pl. 23, n° 855 ; pl. 25, n° 949). Dans la mesure où l'on peut en juger à partir des données de prospection, dans la nécropole d'*Althiburos*-massif du Ksour ces murs concentriques internes reposent toujours sur le sol naturel et non sur le remblai déposé entre l'enceinte et le coffre. Il est donc possible de distinguer un type à enceinte simple (2.2.4.2.1) et un type à enceinte double concentrique (2.2.4.2.2).

En plus de ces différences typologiques, quelques détails singularisent certains monuments. Par exemple, l'existence de « bras » – c'est-à-dire, des rangées de pierres ou des murets de longueur variable à l'extérieur de l'enceinte et qui viennent buter généralement

contre sa face externe –, ainsi les monuments 53 (fig. 2.2.21), 129 (pl. 4), 207 (pl. 6), 295 (pl. 7), 302 (pl. 8), 510 (pl. 11), 558 (pl. 12), 660 (pl. 15), 870 (pl. 23) ; mais aussi de possibles niches percées dans le mur d'enceinte – monuments 155, 176 (pl. 5) et 745 (pl. 20) – ; ou encore des murs en forme de secteur de cercle que l'on retrouve à l'intérieur des enceintes des monuments circulaires, et qui furent déjà notés par G. Camps et H. Camps-Fabrer à Djebel Mazela (Camps et Camps-Fabrer 1964, 27, fig. 17 ; 28, fig. 18) (n° 170, 204, 372, 497, 969) ; ou, finalement, de grandes dalles posées de chant ou des pierres dressées, faisant partie de l'anneau extérieur, mais en dépassant largement la hauteur. Certes, tous ces éléments – dont on parlera plus loin avec plus de détails – singularisent des monuments particuliers, mais leur présence ne permet pas, à notre avis, de distinguer des sous-types.

3.1.1.1. Les monuments de l'espèce 2.2.4.1

Comme déjà dit, les monuments de type 2.2.4.1 sont peu nombreux, seulement 66 exemplaires, dont 60 (90,9 %) sont du type simple (2.2.4.1.1) et seulement 6 (9,1 %) de type double (2.2.4.1.2) (fig. 2.1.8 à

2.1.13 ; pl. 3, n° 113 ; pl. 9, n° 342 ; pl. 13, n° 603 ; pl. 15, n° 654, 660 et 663 ; pl. 16, n° 670, 672 et 674 ; pl. 17, n° 681 ; pl. 18, n° 695 ; pl. 19, n° 736 ; pl. 20, n° 741, 745 et 748 ; pl. 22, n° 808 et 831 ; pl. 23, n° 881 et 884 ; pl. 27, n° 979).

Cinquante-huit exemplaires du type 2.2.4.1.1 ont pu être mesurés de façon suffisamment précise, grâce à leur assez bon état de conservation. Comme le montre le graphique 3.1, ils sont généralement carrés ou de proportions très proches du carré. Effectivement, le ratio longueur / largeur est de 1 à 1,5, mais dans 37 cas sur 54 monuments mesurables (68,5 %), il est compris entre 1 et 1,2. Pour ce qui est de leurs dimensions, elles varient considérablement ; la longueur minimale est de 3 m, pour une largeur de 2,90 m, avec une superficie de 8,7 m² (n° 655) ; la longueur maximale est de 9 m (soit trois fois plus que la valeur minimale) sur une largeur de 6,50 m, pour une superficie de 58,5 m² (n° 695).

La dimension maximale de la plupart des exemplaires (51 sur 58 où cette dimension est mesurable) est comprise entre 4 m et 7 m. La superficie moyenne est de 28 m², mais elle varie en fait entre 8,70 m² et 58,70 m². Le plus grand nombre (28 exemplaires) me-

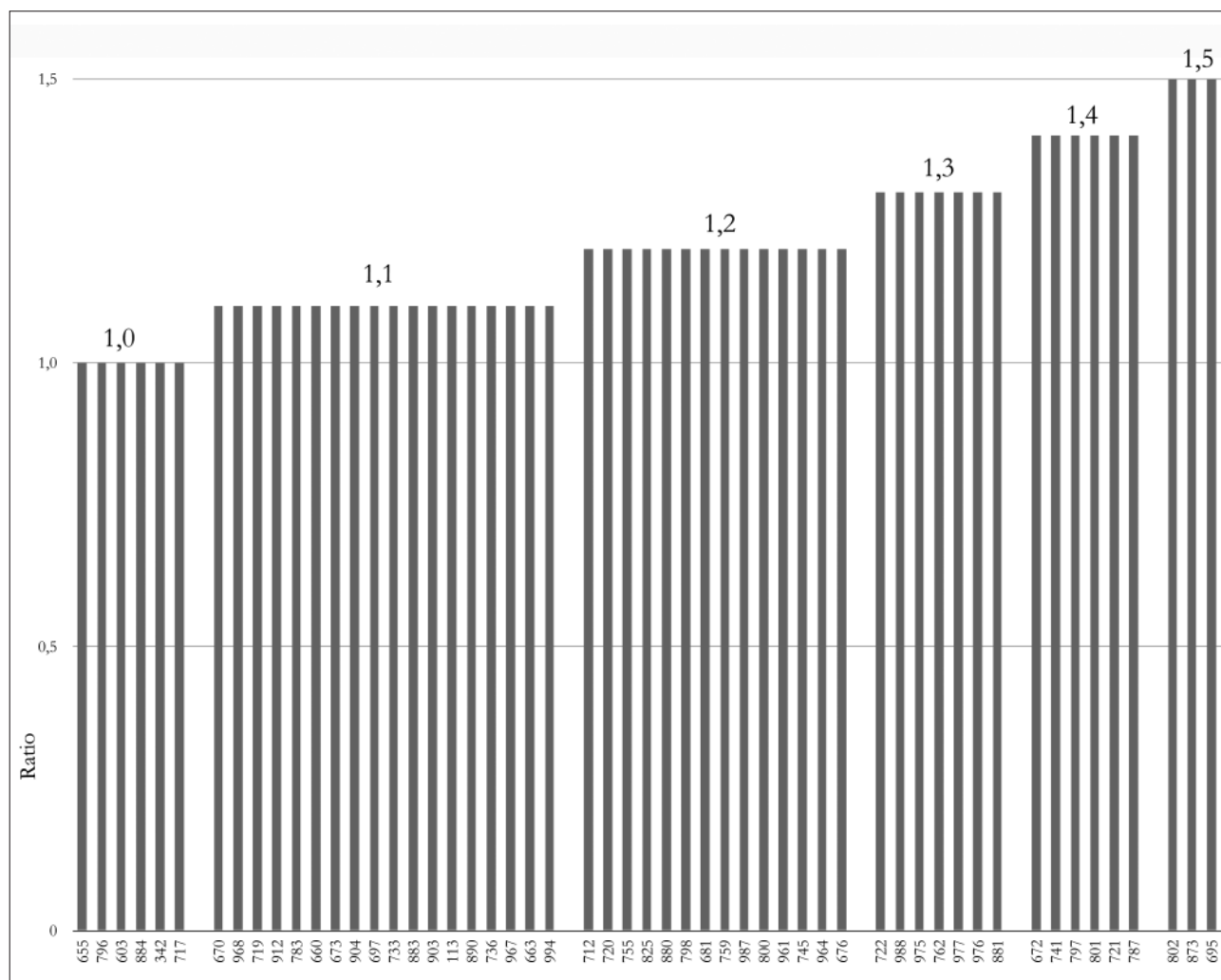

Graphique 3.1. Proportions des monuments de type 2.2.4.1.1.

sure entre 20 m² et 30 m². Cinq exemplaires seulement possèdent une superficie de plus de 40 m², dont deux atteignent respectivement 58,5 m² (n° 695) et 58,7 m² (n° 802). Seulement deux monuments (n° 665 et 796) sont en dessous de 15 m² (8,7 et 10,4 m² respectivement). Comme on le verra plus loin, l'ordre de grandeur des monuments de l'espèce 2.2.4.1 ne diffère pas beaucoup de celui des dolmens à enceinte circulaire, sauf que les plus grands parmi ces derniers dépassent amplement la superficie des monuments quadrangulaires de plus grandes dimensions.

Les monuments de type 2.2.4.1.2 sont très rares, car on en dénombre six seulement (fig. 2.1.9 et 2.1.10). Leurs proportions sont toujours proches de 2 : 1 (1,6, 2,0, 2,1, deux fois 2,2, et, finalement, 2,3). Étant donné que le mur qui sépare les deux espaces relie – à peu près – les points centraux des deux côtés longs, il est évident que l'on a voulu créer deux espaces carrés juxtaposés (sauf peut-être dans le cas du monument 674), obtenus par la subdivision d'un espace rectangulaire par un mur médian. Les dimensions sont très variées : des longueurs de 7,8 m à 11,4 m ; les largeurs sont de 3,6 m à 5,5 m, avec des superficies allant de 28,1 m² à 62,7 m².

En ce qui concerne le mode de construction des enceintes des monuments de l'espèce 2.2.4.1, elles sont faites le plus souvent de blocs plus ou moins équarris et dégauchis (65 monuments), mais il y a aussi fréquemment (26 cas) des dalles dressées (monuments 603 (pl. 13), 660 (pl. 15), 674 (pl. 16), 695 (pl. 18), 720, 736

(pl. 19), 741, 745 (pl. 20), parfois en nombre important, par exemple dans le monument 342 (pl. 9). Dans leur état actuel, ces enceintes sont généralement formées par une seule rangée de blocs ou de dalles. Leur hauteur d'origine n'est pas facile à déterminer en l'état, mais au moins dans un cas (n° 697), il existe des restes d'une rangée de blocs superposée à celle de la base du mur.

L'architecture des chambres funéraires des monuments de l'espèce 2.2.4.1 peut être étudiée à partir des restes de 43 monuments seulement, dont 37 sont de type 2.2.4.1.1. Pour les autres (23 exemplaires), cet élément est très mal conservé (voire, souvent, disparu), ou bien il est complètement, ou en grande partie, occulté par les dalles de couverture encore en place.

Dans la plupart des exemplaires (32 = 76,2 %), les chambres sont construites exclusivement avec des dalles dressées de chant (pl. 15, n° 654 et 660 ; pl. 16, n° 670 ; pl. 17, n° 681 ; pl. 18, n° 695 ; pl. 27, n° 979) ; dans le reste (10 exemplaires = 23,8 %), on a employé des blocs dont les formes, les dimensions et la qualité de la taille sont très variés. Les dimensions des coffres (28 exemplaires peuvent être mesurés) sont petites. Elles vont de 0,60 à 2,85 m de long sur 0,50 à 1,20 m de large ; celles des coffres les plus petits sont de 0,95 sur 0,56 m (n° 670) et de 0,98 sur 0,56 m (n° 733) ; un bon nombre (14) ne dépasse pas 1 m de long ; les autres mesurent entre 1,15 et 1,70 m, sauf un seul (n° 842) qui atteint une longueur de 2,85 m. La superficie moyenne des coffres n'est que de 0,86

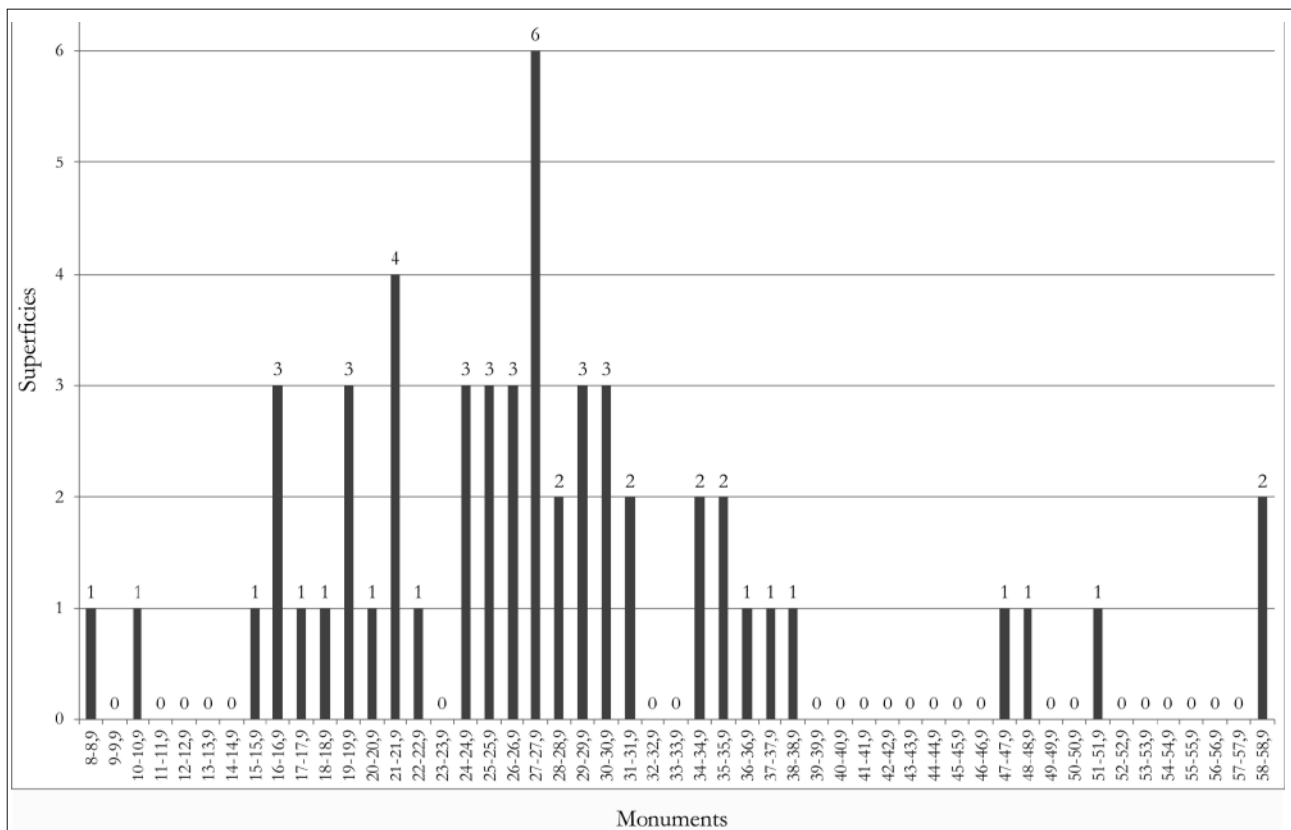

Graphique 3.2. Superficies des monuments de type 2.2.4.1.1.

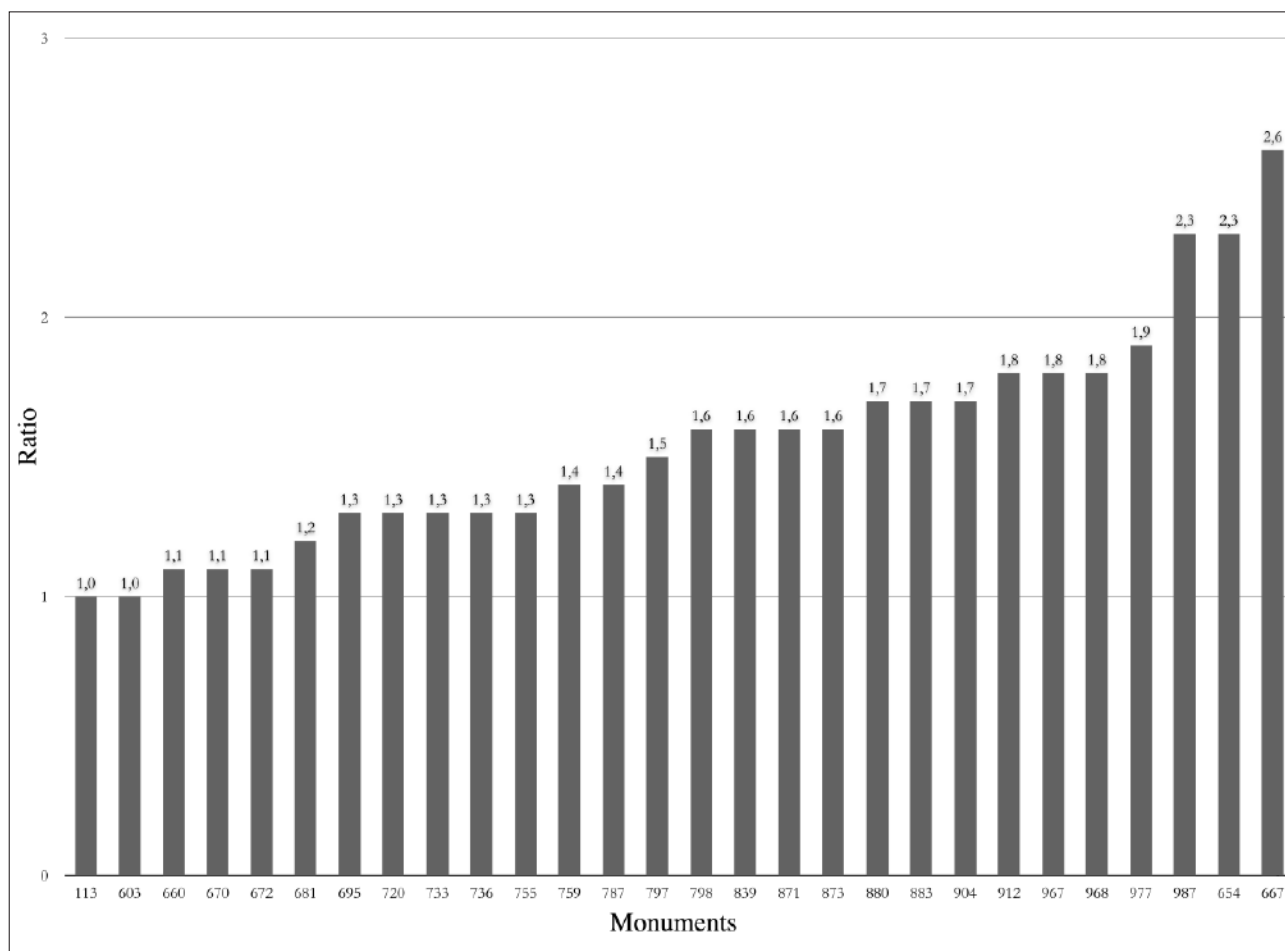

Graphique 3.3. Proportions des coffres des monuments de l'espèce 2.2.4.1.

m², bien inférieure à celle des monuments de l'espèce 2.2.4.2 (1,24 m² pour le type 2.2.4.2.1 ; 1,52 m² pour le type 2.2.4.2.2). Quant aux ratios longueur / largeur (graphique 3.3), ils sont aussi très variables, car ils vont de 1 à 2,6. Pour ce qui est de leur superficie, elle varie sensiblement, entre 0,5 m² et 1,9 m² (donc, quatre fois plus), mais la plupart des chambres mesurables par les deux dimensions (26 sur 28) occupent de 0,51 à 1,20 m², et 22 sont en dessous de 1 m² (graphique 3.4).

L'orientation des coffres est très variable. Seize (41 %) sont orientés en direction N-S, 14 (36 %) le sont NE-SO, 6 (15 %) en direction E-O, et 3 (8 %) en direction NO-SE. En attendant une étude plus poussée, on pourrait en tirer pour le moment une prédominance globale d'une orientation N-S, qui aurait obéi vraisemblablement à des considérations d'ordre rituel.

3.1.1.2. Les monuments de l'espèce 2.2.4.2 (figures 2.1.2, 2.1.3, 2.1.5, 2.1.7, 2.1.12 et 2.1.13)

Deux types sont à distinguer à l'intérieur de cette catégorie. Il s'agit, d'une part, des monuments à enceinte unique (2.2.4.2.1), formés par des dalles dressées ou des blocs de dimensions variées – souvent avec plusieurs rangées superposées, surtout si la topographie l'impose –, ou encore des deux à la fois (fig. 1.3).

D'autre part, des monuments comportant un deuxième anneau interne de blocs ou de dalles (ou des deux) (2.2.4.2.2). Dans ce deuxième type, l'anneau interne peut être nettement distinct et distant de l'enceinte, mais parfois il en est proche et même très proche (0,20 à 0,50 m) (par exemple, pl. 12, n° 525) ; on pourrait alors les confondre avec un mur à double parement, dont il existe trois exemplaires au moins (n° 53, 818 et 949, ce dernier possédant, en plus, une enceinte intérieure) (pl. 22 et 25). Mais nous avons jugé inutile de multiplier le nombre de types à partir de ce genre de détail, nous limitant par conséquent à considérer que le type 2.2.4.2.2 englobe tous les monuments à anneau interne concentrique, quelle que soit la distance entre ce dernier et l'enceinte, mais au-delà de 0,20 m. Cette disposition nous semble être, en général, la conséquence d'une conception préalable du monument, mais on ne peut pas exclure *a priori* qu'un des cercles ait été ajouté à un moment donné de son histoire. Tel est le cas par exemple du monument 53, comme nous l'avons constaté dans nos travaux de fouille (Kallala *et al.* 2014 et p. 47 de ce volume). Il était à l'origine du type 2.2.4.2.1, donc à enceinte simple (et à double parement), mais il a été élargi par la suite (environ un millénaire plus tard !), de sorte que, pour cette dernière

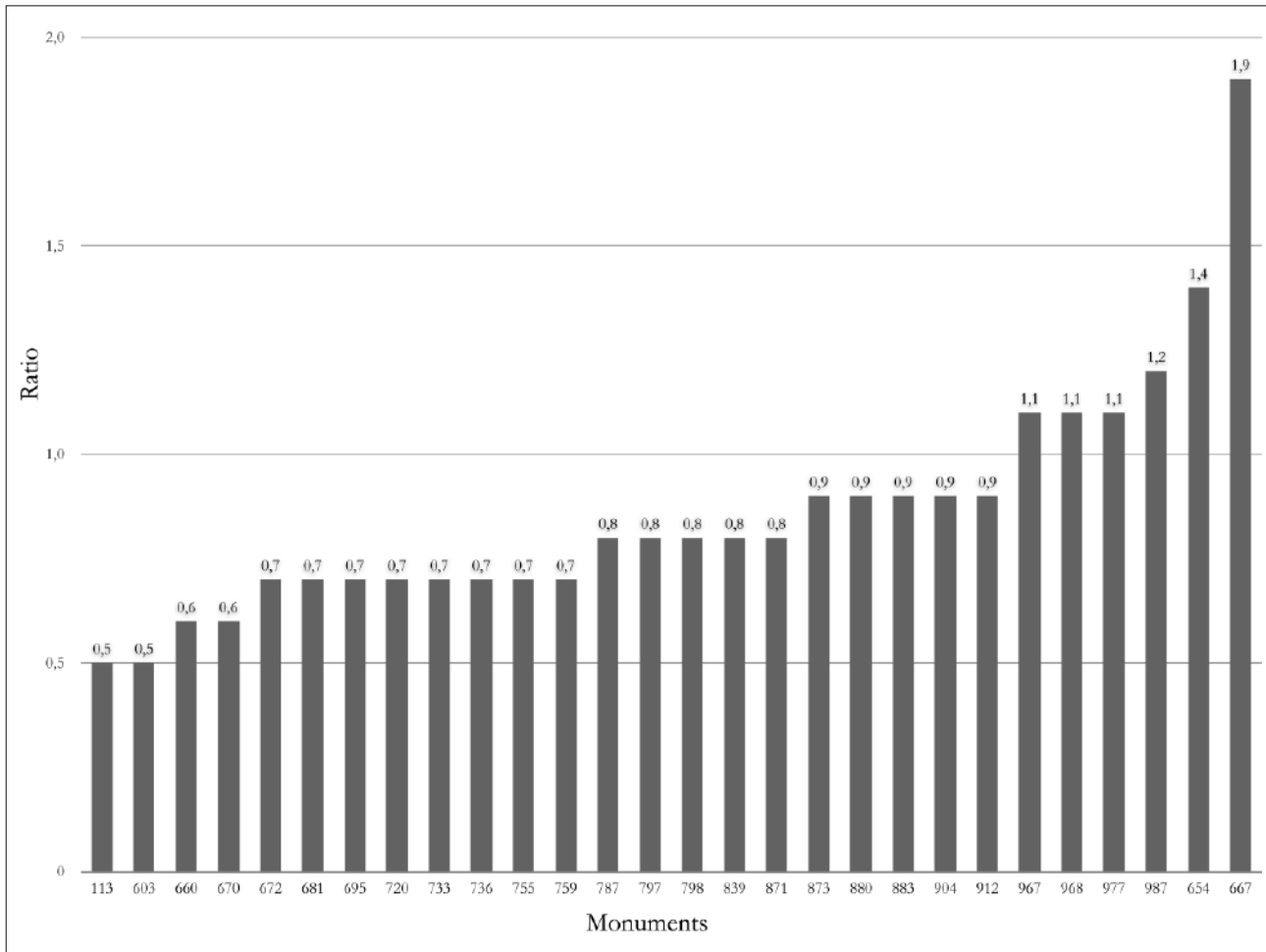

Graphique 3.4. Superficies des chambres funéraires des monuments de l'espèce 2.2.4.1.

phase, et du point de vue exclusivement typologique, il pourrait être classifié dans le type 2.2.4.2.2. Il est possible que d'autres monuments, notamment le n° 129, qui présente de nombreux points communs avec le n° 53, aient connu une histoire semblable, mais seule une fouille permettrait de trancher cette question.

Les monuments de type 2.2.4.2.2 sont en tout cas relativement peu nombreux. On n'en dénombre que 51 exemplaires, contre 700 du type 2.2.4.2.1, et ils ne représentent que 6,8 % des monuments de l'espèce 2.2.4.2, et 5,9 % seulement de l'ensemble des monuments dolméniques (2.2.4) de la partie prospectée systématiquement de la nécropole d'*Althibuross*-massif du Ksour ; par contre, ceux du type 2.2.4.2.1, à enceinte simple, en constituent 85,6 %.

Pour ce qui est des dimensions, une grande majorité des monuments du type 2.2.4.2.1 a un diamètre de 4 à 6,99 m (473 exemplaires = 72,2 %) (graphique 3.5) ; deux autres groupes, relativement nombreux, ont l'un un diamètre compris entre 7 et 7,99 m (68 exemplaires = 10,4 %), l'autre entre 8 et 12,99 m (74 = 11,3 %). Mais, à partir de cette dernière dimension, leur nombre décroît considérablement (10 exemplaires : n° 20, 53, 78, 125, 135, 220, 230, 231, 316,

461), en signalant que deux d'entre eux mesurent plus de 19,99 m (n° 230 et 231), le plus grand atteignant 26 m (n° 230). Le diamètre moyen des 632 monuments dont il a été possible de mesurer ou de restituer les dimensions est donc de 6,2 m. Il est de 6 m si l'on ne compte que les monuments de diamètre inférieur à 12,9 m, et de 5,6 m si l'on ne considère que les plus nombreux, c'est-à-dire ceux dont le diamètre ne dépasse pas 7,9 m.

Nous avons déjà observé que les dolmens de type 2.2.4.2.2 sont en moyenne plus grands que ceux du type 2.2.4.2.1 ; leur diamètre moyen (7,95 m) est en effet nettement supérieur à celui des monuments du type à un seul cercle (6,17 m). De même, dans cette première catégorie (2.2.4.2.2), il n'y a presque pas de monuments mesurant moins de 5 m de diamètre, à part deux seulement, et qui en sont proches, puisqu'ils mesurent 4,60 m et 4,80 m respectivement. Mais il faut surtout noter que les exemplaires de 8 m ou plus en représentent 34 %, tandis que ce pourcentage n'est que de 12 % parmi ceux du type 2.2.4.2.1 (graphique 3.6). De même, le graphique 3.7 montre clairement que le nombre de monuments de petites dimensions (< 6 m) appartenant au type 2.2.4.2.1, est toujours plus grand – et souvent

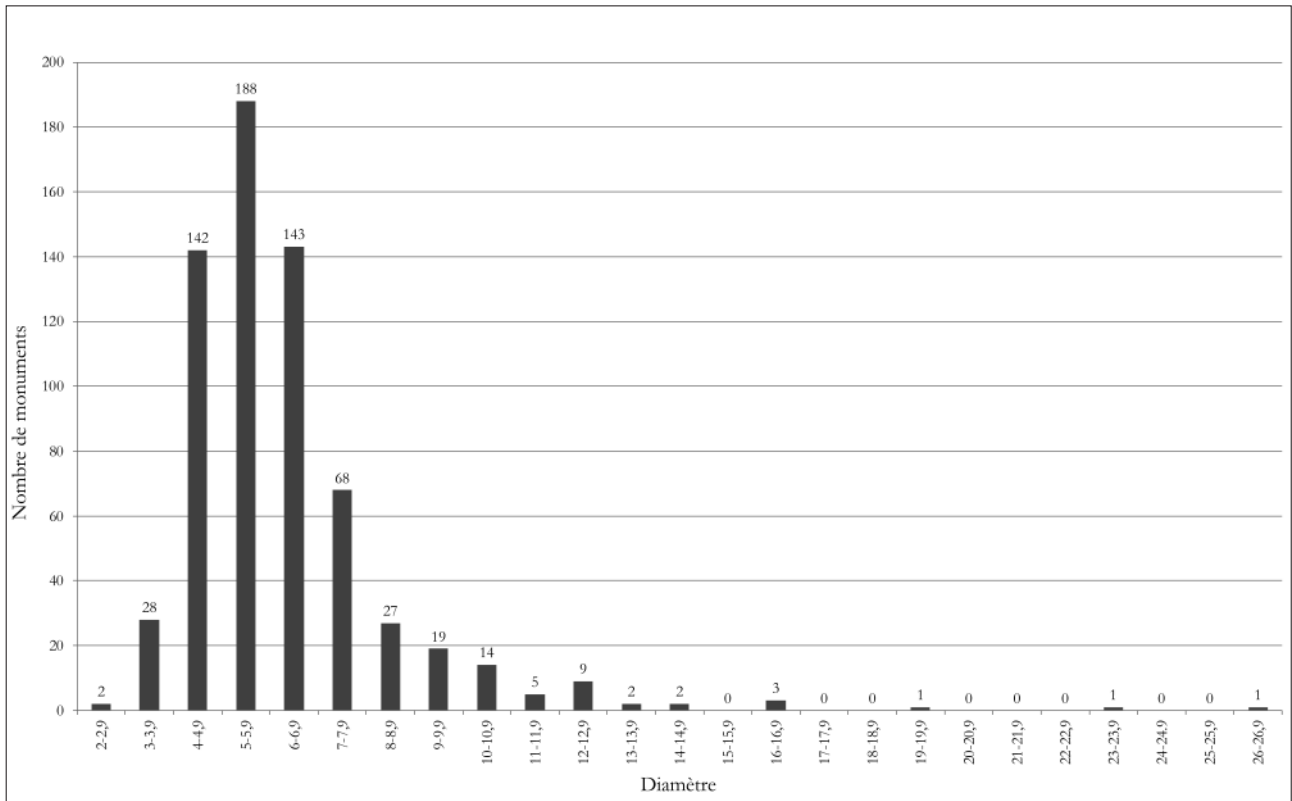

Graphique 3.5. Diamètres des monuments du type 2.2.4.2.1.

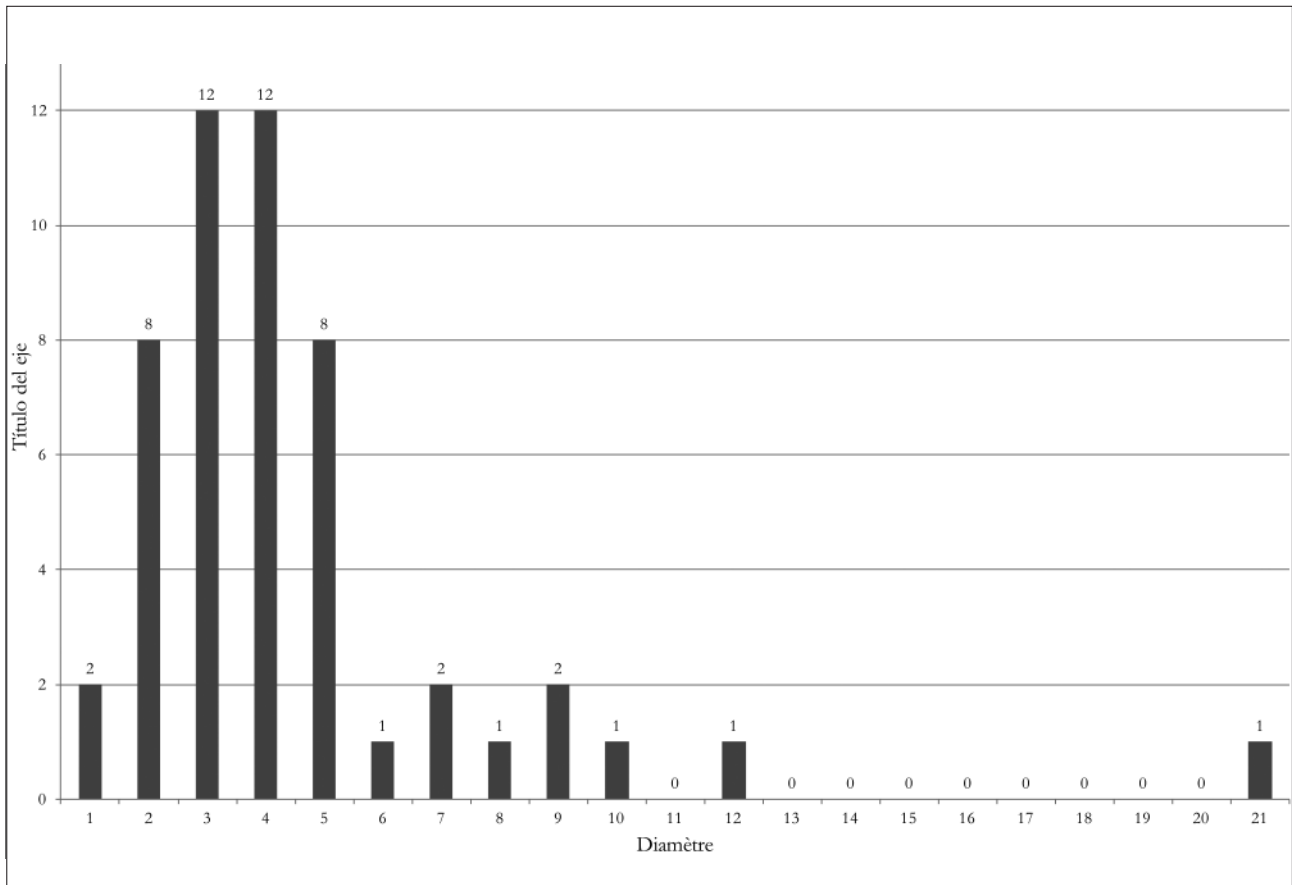

Graphique 3.6. Diamètres des monuments du type 2.2.4.2.2.

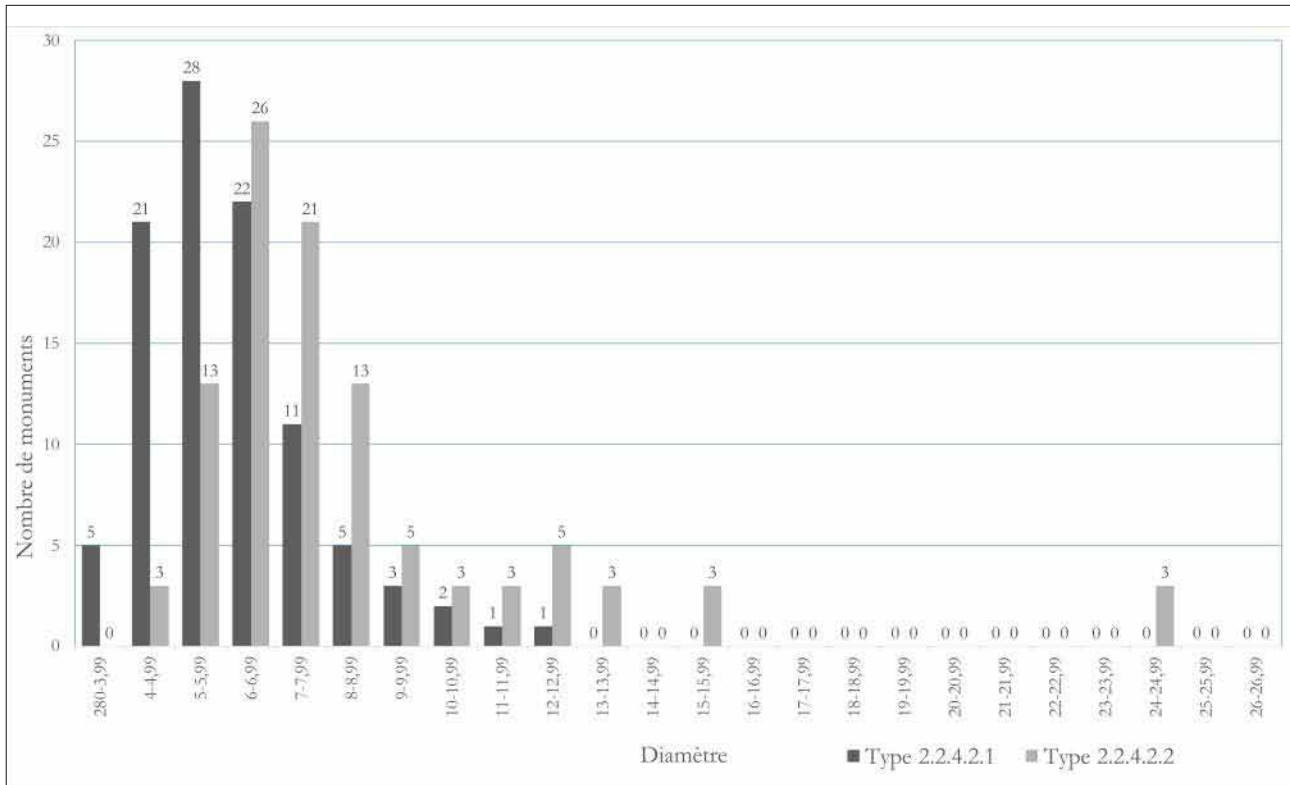

Graphique 3.7. Rapports des diamètres des monuments de types 2.2.4.2.1 et 2.2.4.2.2.

nettement plus grand – que celui des monuments du type 2.2.4.2.2, et à l'inverse, c'est-à-dire, à partir de la dimension de 6 m, le nombre des monuments de type 2.2.4.2.2 dépasse systématiquement celui des monuments de type 2.2.4.2.1. Indiquons également que la superficie moyenne des chambres funéraires des monuments de type 2.2.4.2.2 est légèrement supérieure (1,52 m²) à celle des monuments de type 2.2.4.2.1 (1,24 m²), comme on va le voir un peu plus loin.

Les monuments du type 2.2.4.2.2 se caractérisent donc par leur petit nombre, ainsi que par leur complexité structurelle intrinsèque et par leurs dimensions supérieures à celles des monuments du type 2.2.4.2.1. Nous avons déjà fait remarquer (p. 64), que la superficie moyenne des chambres funéraires de ce type est de 1,52 m² ; elle est aussi supérieure à celles des coffres des monuments de type 2.2.4.2.1, qui est de 1,24 m². On est par conséquent en mesure de penser qu'ils ont dû accueillir les restes des membres de groupes privilégiés. C'est sans doute aussi le cas de certains monuments à enceinte simple, mais de grandes dimensions, à partir de 7 m et, surtout, de 8 m de diamètre, comme, par exemple, le monument 53 (Kallala *et al.* 2014 et p. 42 à 48 de ce volume). Il n'est pas exclu, d'ailleurs, que certains des grands monuments à enceinte simple possèdent un cercle interne, non visible ou non reconnaissable de nos jours.

Pour ce qui est de leur architecture, les enceintes des monuments de l'espèce 2.2.4.2 (613 exemplaires =

68 %) sont le plus souvent bâties avec des blocs plus ou moins équarris et dégauchis, disposés, suivant la situation du monument sur un terrain plat ou en pente, en deux ou plusieurs rangées superposées. La qualité de la taille des blocs, ainsi que l'uniformité des dimensions et de la forme varient de façon notable d'un exemplaire à l'autre. On peut comparer, par exemple, le monument 129 (fig. 2.1.2 et 2.1.7 ; pl. 4) dont l'enceinte présente un aspect assez régulier – même s'il ne s'agit pas de pierres de taille – avec d'autres qui le sont moins, par exemple les monuments 7 (pl. 2), 268 (pl. 7), 298 (pl. 8), 958 ou 969 (pl. 26). Le recours à plusieurs rangées superposées – mais souvent non conservées – s'imposait particulièrement dans les parties des enceintes situées en contrebas des monuments construits sur des versants (pl. 17, n° 688 ; pl. 19, n° 730 et 735-736 ; pl. 20, n° 742 pl. 26, n° 958, 960 et 969), mais elles sont également attestées – bien que sur une moindre hauteur – dans d'autres parties de certaines tombes (pl. 16, n° 664 ; pl. 18, n° 710). Un nombre considérable d'enceintes (258 exemplaires = 30 %) ont été bâties selon une technique mixte qui associe l'emploi de dalles ou de blocs dressés de chant avec des parties – les plus importantes, mais pas toujours – formées de blocs posés à plat. Le monument 647, par exemple, associe de façon équilibrée les deux types d'éléments (fig. 2.2.11). Dans certains monuments on distingue, à côté des blocs de plan à peu près carré ou légèrement rectangulaire, d'autres plus al-

longés, placés de travers (pl. 8, n° 323 ; pl. 15, n° 658 ; pl. 20, n° 745 ; pl. 28, n° 1013). Il n'est pas rare de trouver des blocs qui affectent en plan une forme à peu près triangulaire ou en voussoir, avec l'angle ou le côté le plus petit orienté vers l'intérieur du monument (par exemple, pl. 5, n° 170 ; pl. 6, n° 207 ; pl. 8, n° 323 ; pl. 14, n° 646 ; pl. 18, n° 695 et 710 ; pl. 27, n° 1006). Ce dernier type de blocs est aussi attesté dans les enceintes de monuments de type 2.2.4.2.1 de Djebel Mazela (Camps et Camps-Fabrer 1964, 23, 29, 35). L'existence d'enceintes formées exclusivement de dalles dressées est attestée aussi, mais seulement par un très petit nombre de cas (six = 0,9 % des monuments de type 2.2.4.2.1 : n° 164, 648, 657, 680, 849, 942, 1046).

Les chambres funéraires des monuments de type 2.2.4.2.1 sont toujours de forme quadrangulaire. Dans la plupart (93,3 %) des 282 monuments où les dimensions de la chambre ont pu être déterminées, elles sont, en fait, très proches du carré, et parfois même nettement carrées. En effet, 196 exemplaires (69,5 %) présentent un rapport entre les côtés égal ou inférieur à 1,5. Et encore, les proportions de 94 spécimens (33,3 %) sont strictement celles d'un carré (cinq exemplaires) ou extrêmement proches de ces dernières (rapport entre les côtés inférieur à 1,2). Par contre, seulement 19 monuments (6,7 %) sont nettement rectangulaires, car ils présentent un rapport des dimensions du côté long et du côté court égal ou supérieur à 2.

Pour ce qui est des dimensions, elles sont toujours modestes. La valeur moyenne des longueurs est de 1,24 m, avec un minimum de 0,43 m (n° 403) et un maximum de 4 m (n° 125). On remarquera cependant que ce dernier chiffre est absolument exceptionnel, car la deuxième plus grande longueur des chambres funéraires (n° 41) ne mesure que 2,62 m, et la troisième (n° 135), 2,61 m. On observe une progression constante entre la longueur de 0,80 m (n° 442, 723, 792 et 849) et celle de 1,70 m (n° 591 et 781). Les valeurs inférieures et supérieures peuvent être considérées comme étant particulières, et elles devraient par conséquent être expliquées par des raisons vraisemblablement d'ordre socio-économique. Cela est particulièrement évident pour les neuf monuments dont la longueur de la chambre est supérieure à 9 m (n° 41, 78, 125, 150, 135, 220, 504, 678, 1023) (tableau 3.3), et qui appartiennent sans surprise aux monuments les plus grands. Le monument 125, par exemple, dont la chambre mesure 4 m de long, possède un diamètre de 14 m, ce qui en fait le cinquième plus grand monument du type 2.2.4.2.1. Le tableau 3 montre cette corrélation, qu'il ne faut cependant pas généraliser à tous les cas, car on ne peut pas considérer qu'il y avait un rapport strictement proportionnel entre les deux variables : longueur de la chambre et diamètre du monument. La même observation nuancée se dégage de l'analyse des données présentées dans le tableau

3.4 qui donne les superficies comparées des enceintes et des coffres des monuments possédant les plus grandes chambres funéraires.

| N° | Diamètre de l'enceinte | Longueur de la chambre funéraire | Largeur de la chambre funéraire |
|------|------------------------|----------------------------------|---------------------------------|
| 150 | 6,3 | 2,07 | 1,2 |
| 678 | 9,7 | 2,1 | 1,1 |
| 220 | 19,4 | 2,18 | 1,3 |
| 1023 | 10,2 | 2,35 | 1,95 |
| 78 | 13,09 | 2,4 | 1,94 |
| 504 | 8 | 2,5 | 1,55 |
| 135 | 16,17 | 2,61 | 1,97 |
| 41 | 5,9 | 2,62 | 1 |
| 125 | 14 | 4 | 3 |

Tableau 3.3. Dimensions comparées des enceintes et des chambres funéraires des plus grands monuments de type 2.2.4.2.1.

| N° | Superficie de l'enceinte en m ² | Superficie de la chambre funéraire en m ² |
|------|--|--|
| 150 | 31,2 | 2,5 |
| 678 | 73,9 | 2,3 |
| 220 | 295,6 | 2,8 |
| 1023 | 81,7 | 4,6 |
| 78 | 134,6 | 4,6 |
| 504 | 50,3 | 3,9 |
| 135 | 205,4 | 5,1 |
| 41 | 27,3 | 2,62 |
| 125 | 153,9 | 12 |

Tableau 3.4. Superficies comparées des enceintes et des chambres funéraires des plus grands monuments de type 2.2.4.2.1.

Les orientations des chambres funéraires des dolmens à enceinte circulaire simple sont encore plus variées que dans les monuments du genre 2.2.4.1 ; en effet, 99 d'entre elles (26 %) sont orientées en direction N-S ; 112 (29 %) E-O ; 114 (30 %) NE-SO ; 61 (16 %) en direction NO-SE.

Pour ce qui est des monuments de type 2.2.4.2.2, nous ne possédons de données sur les dimensions et les proportions des chambres funéraires que pour 12 spécimens seulement (tableau 3.5). Les dimensions restent dans l'ordre des moyennes observées pour le type 2.2.4.2.1 (longueur comprise entre 0,94 m et 1,80 m). Il en va de même pour les proportions. Dans 11 spécimens, la proportion est comprise entre 1,04 et 1,73 ; dans un seul cas elle est de 2,08. Comme on peut le constater dans les tableaux 3.5 et 3.6, la

corrélation plus ou moins directe entre, d'une part, le diamètre du monument et la longueur de la chambre, et d'autre part, leurs superficies respectives, est moins évidente, peut-être en raison du petit nombre d'exemplaires dont la chambre est mesurable.

L'orientation la plus fréquente des chambres funéraires des dolmens à enceinte circulaire double est en direction E-O (11 monuments), trois sont orientés NO-SE, et deux N-S.

| N° | Diamètre de l'enceinte | Longueur de la chambre funéraire | Largeur de la chambre funéraire |
|------|------------------------|----------------------------------|---------------------------------|
| 50 | 11,5 | 1,62 | 0,78 |
| 129 | 10 | 1,4 | 0,95 |
| 565 | 9 | 1,45 | 1,35 |
| 1005 | 8,7 | 1,1 | 1,1 |
| 130 | 8 | 1,1 | 1 |
| 65 | 7,8 | 1,5 | 1,1 |
| 119 | 6,15 | 1,8 | 1,04 |
| 107 | 6,08 | 1,01 | 0,74 |
| 63 | 5,8 | 1,3 | 1 |
| 321 | 5 | 1,1 | 1,06 |
| 941 | 4,6 | 1,5 | 1,15 |
| 31 | 8,40 | 2,29 | 1,27 |

Tableau 3.5. Dimensions comparées des enceintes et des chambres funéraires des monuments de type 2.2.4.2.2.

La meilleure documentation relevant des aspects strictement constructifs des chambres funéraires nous est bien évidemment fournie par les trois monuments qui ont fait l'objet d'une fouille (n° 42, 53 et 647, plus particulièrement pour les deux derniers, en raison de leur assez bon état de conservation), mais il a été aussi possible de faire des observations importantes sur les coffres d'un certain nombre de dolmens repérés en prospection.

La chambre du monument 647 est formée par quatre dalles posées de chant, dont la hauteur est comprise entre 0,75 et 1 m (fig. 2.2.11 et 2.2.12). Ce mode a été employé au total dans 104 dolmens à enceinte circulaire simple et dans deux à enceinte circulaire double, ce qui représente un peu plus de 23 % du total (par exemple, pl. 8, n° 302 ; pl. 9, n° 372 ; pl. 10, n° 399 ; pl. 18, n° 694 ; pl. 20, n° 743 et 747 ; pl. 21, n° 765, 767 et 770 ; pl. 22, n° 838 ; pl. 23, n° 867 ; pl. 24, n° 898 et 943 ; pl. 27, n° 985 ; pl. 28, n° 1039).

Le mode de construction de la chambre du monument 53 est complètement différent. On y a employé de gros blocs irréguliers, néanmoins plus ou moins équarris (fig. 2.2.19 et 2.2.20). Ils sont superposés en quatre à cinq assises selon la taille des éléments utilisés,

| N° | Superficie de l'enceinte en m ² | Superficie de la chambre funéraire en m ² |
|------|--|--|
| 50 | 103,9 | 1,3 |
| 129 | 78,5 | 1,3 |
| 565 | 63,6 | 2,0 |
| 1005 | 59,4 | 1,2 |
| 130 | 50,3 | 1,1 |
| 65 | 47,8 | 1,7 |
| 119 | 29,7 | 1,9 |
| 107 | 29,0 | 0,7 |
| 63 | 26,4 | 1,3 |
| 321 | 19,6 | 1,2 |
| 941 | 16,6 | 1,7 |
| 31 | 55,4 | 2,9 |

Tableau 3.6. Superficies comparées des enceintes et des chambres funéraires des monuments de type 2.2.4.2.2.

entre lesquels ont été disposées des pierres de dimensions moindres pour remplir l'espace entre les différentes rangées, en raison de leurs formes relativement irrégulières. Les faces internes des blocs de ces chambres ont été régularisées, tandis que la partie postérieure est fruste et fait partie à l'extérieur du comblement déposé entre la chambre et l'enceinte, notamment à partir de la deuxième rangée. Cette forme de construction, utilisant des blocs plus ou moins équarris et dégauchis, est bien attestée dans beaucoup d'autres monuments (346 exemplaires = 74 %) (par exemple, pl. 3, n° 57 ; pl. 4, n° 129 ; pl. 5, n° 155 ; pl. 8, n° 323 ; pl. 9, n° 335 ; pl. 10, n° 400 et 413 ; pl. 11, n° 461 ; pl. 13, n° 559 ; pl. 18, n° 699 ; pl. 28, n° 1023).

La chambre du monument 42, enfin, utilise à la fois les deux techniques de construction que nous venons de décrire ; elle est formée sur trois côtés par des blocs en calcaire, dégauchis pour obtenir des formes à peu près parallélépipédiques, mais le côté SE est constitué par une seule dalle dressée, dont la largeur (0,96 m) et la hauteur (0,63 m), correspondent à celles de la chambre funéraire (fig. 2.2.15).

Cette documentation résume en quelque sorte la réalité globale des techniques de construction des chambres funéraires dans la nécropole d'*Althiburos*-massif du Ksour, car les nombreux exemplaires repérés en prospection où elles sont visibles montrent toujours des caractéristiques semblables à celles que nous venons de décrire. Dans la plupart des cas (346 = 74 %), les murs de la chambre sont faits avec des blocs plus ou moins équarris et dégauchis. Les monuments dont la chambre est faite exclusivement de dalles sont au nombre de 111, ce qui représente 23 % du total. Finalement, l'utilisation d'une technique mixte est attes-

tée en 13 cas seulement (= 3 %). Parfois, on constate la présence d'un mur en pierre sèche au lieu d'une dalle sur l'un des côtés (par exemple fig. 2.2.2 à 2.2.6 et pl. 28, n° 1023).

3.1.1.3. Aménagements culturels

Certains aménagements que l'on trouve parfois dans des monuments funéraires protohistoriques et dont la fonction n'est pas directement liée à la sépulture des défunts – *stricto sensu* – ont été traditionnellement considérés comme possédant un caractère rituel. G. Camps a traité ce sujet dans le chapitre consacré à la religion funéraire de son livre « Aux origines de la Berbérie : monuments et rites funéraires protohistoriques » (Camps 1961, 544-556 ; cf. aussi p. 62, tableau n° 1). Il y mentionne, plus précisément, les allées, les bras, les antennes (E.B. 1988), les repères extérieurs, les enclos, les cheminements, les niches, les chapelles, les lucarnes et les tables d'offrande. Et à son avis, ces éléments « suggèrent... l'existence d'une série de croyances et de sentiments différents à l'égard des morts », mais sans qu'ils ne permettent pour autant, toujours selon lui, « de définir la religion funéraire des anciens Africains ».

Le seul aménagement culturel de la liste fournie par Camps qui soit documenté de façon assurée dans la nécropole d'Althiburos-massif du Ksour, est constitué par des « bras » ou « antennes », c'est-à-dire des murets bas, en pierres sèches, plus ou moins longs, que l'on trouve en nombre variable (entre un et trois) dans les quelques monuments qui en sont munis. Ces murets viennent buter contre l'enceinte, ou presque – car un des deux bras attestés au n° 53 ne l'atteint pas (Kallala *et al.* 2014 et p. 47 du présent volume) –. Ce type d'aménagement est visible pour 10 monuments, dont six sont du type 2.2.4.2.1 (n° 53, 295, 302, 466, 510 et 870) (fig. 2.1.2. et 2.1.7 ; fig. 2.2.21 ; pl. 7, 8, 11 et 23), trois du type 2.2.4.2.2 (n° 129, 207, 558) (pl. 4, 6 et 12), et un autre du type 2.2.4.1.1 (n° 660) (pl. 15). Par rapport au nombre total de monuments de chaque type, les exemplaires présentant cette caractéristique sont un peu plus nombreux dans les deux groupes minoritaires, étant donné que ceux des catégories 2.2.4.2.2 et 2.2.4.1.1 ne constituent respectivement que 6,1 % et 7,9 % du total que compte le genre 2.2.4.

Il est intéressant de souligner que les bras apparaissent seulement en rapport avec des monuments de moyennes ou de grandes dimensions, mais dont la plupart (huit sur dix monuments de dimensions connues) mesurent 7 m ou plus. Remarquons également que le monument le plus grand présentant ce type d'aménagement culturel (n° 558, avec un diamètre de 15,40 m) correspond au type 2.2.4.2.2, c'est-à-dire à une forme complexe caractérisée par la présence d'un anneau interne qui entoure la chambre funéraire. Mais il n'est

pas inutile de signaler que la deuxième place correspond à un spécimen à enceinte simple, le monument 53, dont le diamètre est de 13 m.

Le nombre des bras, ainsi que leur longueur et leur largeur, varient d'un monument à l'autre. Pour ce qui est du nombre, sept exemplaires n'en ont qu'un seul (n° 25, 207, 295, 466, 510, 660 et 870), deux sont à deux bras (n° 53 et 302), et deux autres à trois (n° 129 et 558). Ce n'est sans doute pas par hasard que les deux derniers soient, en plus, les deux exemplaires de plus grandes dimensions et complexité structurelle. Quant à leur longueur, elle est très variable, mais cette observation est à prendre avec prudence, car elle dépend en grande mesure de leur état de conservation. L'un des deux bras du monument 53 s'étend sur une longueur d'au moins 61 m, et le deuxième sur 10 m au moins (Kallala *et al.* 2014). Les plus courts ont été observés dans les monuments 660, 207 et 295 (2,4, 2,5 et 2,75 m respectivement). Les autres sont entre 3,25 à 17 m (les deux bras du monument 302).

À propos de leur mode de construction, il n'est pas uniforme. On note qu'au monument 53 (fig. 2.2.21), les deux tronçons fouillés du mur MR610003/MR610018 sont faits suivant un même système, qui est bien particulier, puisque seule la face N est bien bâtie ; elle est formée de blocs de grande taille (jusqu'à 0,70 m de large) posés à sec sur deux ou trois rangées ou, dans le cas de MR610018, de grosses dalles posées de chant, dont la plus grande mesure 1,16 m de large. Le côté S, en revanche, se compose, sauf pour de rares exceptions, de pierres beaucoup plus petites, appuyées contre la face N et disposées de façon irrégulière. Quant au mur MR612012, il est bâti avec des blocs de moyennes dimensions qui en occupent parfois toute l'épaisseur, mais il est en grande partie à double parement. Le monument 129 (fig. 2.1.2 et 2.1.7 ; pl. 4) possède trois bras. Le parement méridional du premier est fait de dalles dressées et de blocs de moyennes dimensions, tandis que son parement septentrional, plus mince et moins bien conservé, est bâti, à une seule exception près, de pierres de moindres dimensions. Il en va de même du deuxième et du troisième bras, situés respectivement au SO et au S du monument. Dans le premier, le parement le plus soigné et le plus solide est celui qui fait face au S ; dans le deuxième, c'est celui du côté E.

En plus des « bras », nous avons observé aussi dans l'enceinte de quatre monuments (n° 745, du type 2.2.4.1.1 ; n° 155, 176 et n° 1044, du type 2.2.4.2.1) (pl. 5 et 20), des blocs contigus placés de travers, formant une sorte de niche qui aurait eu peut-être une fonction culturelle, à moins qu'il ne s'agisse – et c'est bien possible – du résultat de déplacements ou de remaniements produits au cours des siècles. Encore une fois, seule la fouille de ces monuments permettrait de donner la bonne réponse.

3.1.2. Les tumulus (genre 2.2.1) et les *bazinas* (genre 2.2.2) (planches 6 et 7)

Les deux traits typologiques communs à ces deux genres sont, d'une part, l'existence d'un tumulus de terre et de pierres, et, de l'autre, l'absence des dalles de couverture typiques des dolmens (fig. 1.3). Ce qui les distingue l'un de l'autre, c'est l'existence, dans le cas des *bazinas*, d'un muret ou d'une rangée de blocs qui délimite la base du tertre, alors que les tumulus en sont dépourvus. Remarquons tout de même qu'en l'état actuel des monuments, il est tout à fait possible que cette rangée ou ce muret soit enfoui sous les terres venant de la partie supérieure des tertres, si bien que certains monuments classifiés par nous comme des tumulus pourraient n'être en réalité que des *bazinas*. Seul un nettoyage permettrait d'y voir clair.

Le nombre de ces monuments est proportionnellement très petit : 15 tumulus (1,5 % de l'ensemble des structures repérées pour 1,9 % des monuments funéraires protohistoriques) et 7 *bazinas* seulement (0,7 % de l'ensemble des structures repérées et 0,8 % des monuments funéraires protohistoriques)¹.

Il s'agit pour l'un comme pour l'autre de monuments de grandes dimensions, comprises entre 6,30 m et 26,50 m pour les tumulus, et entre 12 m et 28 m pour les *bazinas*. Le diamètre moyen des premiers est de 17,6 m, celui des *bazinas*, de 18,9 m. Notons qu'ils sont tous deux beaucoup plus grands que ceux de type 2.2.4.2.1, dont le diamètre moyen est de 6,17 m, ainsi que les dolmens à double enceinte (type 2.2.4.2.2), dont le diamètre moyen dépasse légèrement les 8 m (8,15 m).

Nous connaissons quelques détails de l'architecture des *bazinas* de la nécropole d'*Althiburos*-massif du Ksour, essentiellement à partir des monuments 239 – pillé probablement depuis longtemps et en partie dégagé (fig. 2.1.5 ; pl. 7) – et 241, partiellement fouillé dans le cadre de notre projet, et déjà décrit (sous-chapitre 2.3.1, p. 48 à 53 ; pl. 7). Malheureusement, aucun de ces deux monuments n'a été suffisamment dégagé (ou nettoyé, dans le cas du 239) pour permettre une observation précise de tous les détails de leur structure. Toutefois, on peut noter, en l'état, des différences importantes par rapport aux dolmens (genre 2.2.4), mais aussi des ressemblances remarquables avec les *bazinas* de Djebel Mazela (monuments XXII et XXIII) (Camps et Camps-Fabrer 1964, 41-45).

L'enceinte du monument 239, dont le diamètre maximal est de quelque 28 m, est un mur bâti à double parement, d'une épaisseur moyenne d'environ

3,5 m. Il est fait de gros blocs, de dimensions et de formes variables, alors que l'espace intermédiaire entre les rangées interne et externe est rempli de pierraille et de terre. Au centre du monument, on distingue clairement les restes d'une grande chambre funéraire de forme rectangulaire, orientée à peu près en direction E-O, mais son côté oriental n'est pas bien visible ; sa largeur est de 2,80 m et sa longueur minimale de 5,50 m. Elle est bâtie avec des blocs de formes et de dimensions variées, dont plusieurs sont de forme allongée ; le plus grand, sur la face interne du côté O, a les proportions d'une dalle ; il mesure 3,15 m de long pour une épaisseur de 0,37 m. D'autres sont plus trapus ; par exemple, le seul bloc visible de la face interne du côté méridional mesure 1,48 m x 0,49 m x 0,36 m. Les dimensions de ce dernier sont similaires à celles de plusieurs autres blocs visibles de la chambre funéraire.

Bien que nous l'ayons déjà décrite, il faut rappeler ici que la *bazina* 241, un peu plus petite (diamètre de 25,50 m) que la n° 239 (28 m), est délimitée par deux cercles de pierres de dimensions et de formes variables ; les plus grandes mesurent environ 1 m de long. La distance entre les deux cercles varie entre 1,5 et 2 m, et la fouille de l'espace intermédiaire a montré qu'il était rempli de terre. Le dégagement du niveau superficiel a fait apparaître les restes d'une chambre funéraire rectangulaire, bâtie en petit appareil (largeur maximale des blocs autour de 0,50 m, mais la plupart font souvent entre 0,30 et 0,40 m). Elle mesure environ 1,20 m de large sur une longueur indéterminée, mais supérieure à 2 m, et elle est orientée E-O, comme celle du monument 239.

Certaines *bazinas* sont comparables par certains traits aux exemplaires de Djebel Mazela, d'autres le sont moins. La construction de l'enceinte du monument 241 a deux points communs avec les exemplaires de ce dernier site. Le premier concerne le cercle intérieur. Dans la nécropole algérienne, il est excentrique, et dans notre *bazina* ce pourrait être le cas aussi. Mais on en est encore au stade de la conjecture, car la double enceinte n'a été repérée que dans sa partie occidentale, le reste n'étant pas dégagé. Nous pouvons affirmer, par contre, qu'à la différence du monument XXII de Djebel Mazela, les blocs qui forment le cercle interne de notre exemplaire reposent sur le sol naturel et non sur le tumulus. À propos du cercle intérieur entourant la chambre funéraire attesté à Djebel Mazela, nous avons cru reconnaître un aménagement semblable – bien que moins clair – dans notre spécimen 239 (fig. 2.1.5), mais pas dans le monument 241 ; toutefois, la possibilité de son existence ne peut être écartée totalement.

1. Il faut peut-être ajouter aux tumulus l'énorme monument 250, de 44 m de diamètre, mais sa chronologie, ainsi que sa filiation culturelle, restent incertaines, car on y constate la présence de blocs de taille et une grande concentration de céramique romaine. Nous n'en avons pas tenu compte dans les paragraphes suivants.

Le second point commun concerne la forme et l'architecture des chambres funéraires : la forme de notre monument 241 et du monument XXII de Djebel Mazela est rectangulaire allongée. Quant au mode de construction, les murs sont bâtis de moellons avec, toutefois, sur certaines parties des parois internes, de grandes dalles et/ou des blocs.

Un dernier aspect singularise clairement ces monuments par rapport aux dolmens fouillés dans les nécropoles d'*Althiburos*-massif du Ksour et de Djebel Mazela ; il intéresse les pratiques funéraires, plus particulièrement le traitement des restes humains. En effet, ici et là, et même s'il s'agit d'ossuaires collectifs où les ossements sont déposés sans connexion anatomique, le nombre de restes est nettement supérieur à celui que l'on trouve dans les dolmens, en plus d'une intégrité meilleure.

Quant à la chronologie, le mobilier issu du niveau supérieur de la chambre funéraire du monument 241 peut être daté à partir de la céramique d'importation italique entre le milieu du II^e s. av. J.-C. et la deuxième moitié du I^{er} s. av. J.-C. Nous n'avons pas de données pour le reste des *bazinas*, ni pour les tumulus. Par contre, la *bazina* XXII de Djebel Mazela serait plus ancienne que nos monuments si l'on en jugeait par la présence d'une écuelle carénée dont les homologues récupérés à *Althiburos* datent en général du VIII^e au VI^e av. J.-C. (Kallala *et al.* 2014, 55). Certes, quelques fragments de cette forme sont issus de niveaux plus tardifs, mais toujours antérieurs au milieu du II^e s. av. J.-C. (Sanmartí, Ramon et Maraoui-Telmini 2016, 95 et 124, fig. 3.29).

3.1.3. Les monuments non bâtis

Il s'agit tout juste d'un grand amas de pierres situé sur la pente NE de la montagne de Dyr el Hlei (n° 136), en contrebas du mausolée romain de Ksar ben Hanoun. Ce monument est formé de pierres de dimensions diverses, souvent des blocs de moyennes et parfois de grandes dimensions (pl. 4). Cet amas affecte la forme d'un secteur de cercle, ou d'un vousoir. La partie circulaire est bien délimitée par des blocs grossiers et des orthostates. La hauteur est la même sur toute la surface : il ne s'agit donc pas d'un tumulus de forme particulière mais d'une sorte d'aire jonchée de pierres. Il n'y a aucune trace de chambre funéraire ni de table.

3.2. Les dalles isolées (planches 1 et 2)

Au cours de la prospection, nous avons pu constater l'existence de nombreuses dalles de grandes dimensions qui ne sont pas en connexion avec des monuments funéraires et n'en font donc pas partie. On les

trouve parfois posées directement à plat sur le sol, et par conséquent abandonnées, peut-être à cause d'erreurs de taille qui les ont rendues inutilisables, ou encore préparées pour un transport qui, pour des raisons méconnues, ne s'est jamais effectué. Mais elles sont, en général, légèrement surélevées sur des pierres de moyenne ou de petite taille ; la surélévation intentionnelle de ces dalles s'explique vraisemblablement par la nécessité d'en faciliter l'extraction et le débitage, tel qu'on peut l'observer encore de nos jours, par exemple dans la région aragonaise (fig. 3.1 et 3.2). Malgré une certaine ressemblance superficielle, due à l'existence de la dalle mégalithique, en position souvent horizontale, ces dalles ne peuvent pas être confondues avec des dolmens car il n'y a pas de chambre funéraire (les pierres servant à surélever la dalle ne peuvent absolument pas être confondues avec les parois de ces dernières), ni d'enceinte, et enfin, la hauteur totale de la structure est inférieure à celle des chambres funéraires. De plus, on les retrouve surtout dans des zones avec des traces nombreuses d'extractions de blocs et de dalles.

Pour essayer de mieux comprendre ces restes, nous avons contacté un tailleur de pierre professionnel, M. Carlos Goñi Iturraspe, qui est l'héritier d'une longue tradition des connaissances techniques en pays aragonais. Ayant examiné les photos que nous lui avons montrées, il a confirmé que les vestiges documentés dans le massif du Ksour correspondent très vraisemblablement à des travaux d'extraction et de débitage dont il nous a fourni une description complète que nous présentons dans les paragraphes suivants.

D'après son expérience, l'extraction des blocs ou des dalles est, en général, facile, alors que le débitage et le transport sont plus difficiles. Les blocs et les dalles étaient débités et dégauchis sur place, près du point d'extraction, pour en réduire le poids et pour en faciliter le transport. Une fois le bloc arraché, il est soulevé avec des palanques (fig. 3.1) et calé avec des pierres des deux côtés au fur et à mesure qu'il est élevé. Quand il se trouve à la hauteur souhaitée, il est fixé avec des cales et on procède alors au débitage. On commence par la partie supérieure d'un des côtés courts, et on avance vers l'autre en suivant l'axe longitudinal du bloc ou de la dalle. Traditionnellement en Tunisie et dans notre région précisément, la pierre, une fois extraite, est soulevée petit à petit par des pinces en fer, et calée de pierres pour être débitée sur place.

Une fois cette première opération terminée, le bloc est préparé pour le transporter dans l'endroit où sa forme définitive lui sera donnée. Les moyens de transport varient selon la topographie des lieux. Si le terrain le permet, on pose le bloc ou la dalle sur un fardier qui glisse sur des traverses en forme de voies. Sinon, on le fait glisser sur des troncs d'arbre (fig. 3.2). Ce système est également utilisé en Tunisie ; la pierre est attachée par une corde et transportée par tirage d'un

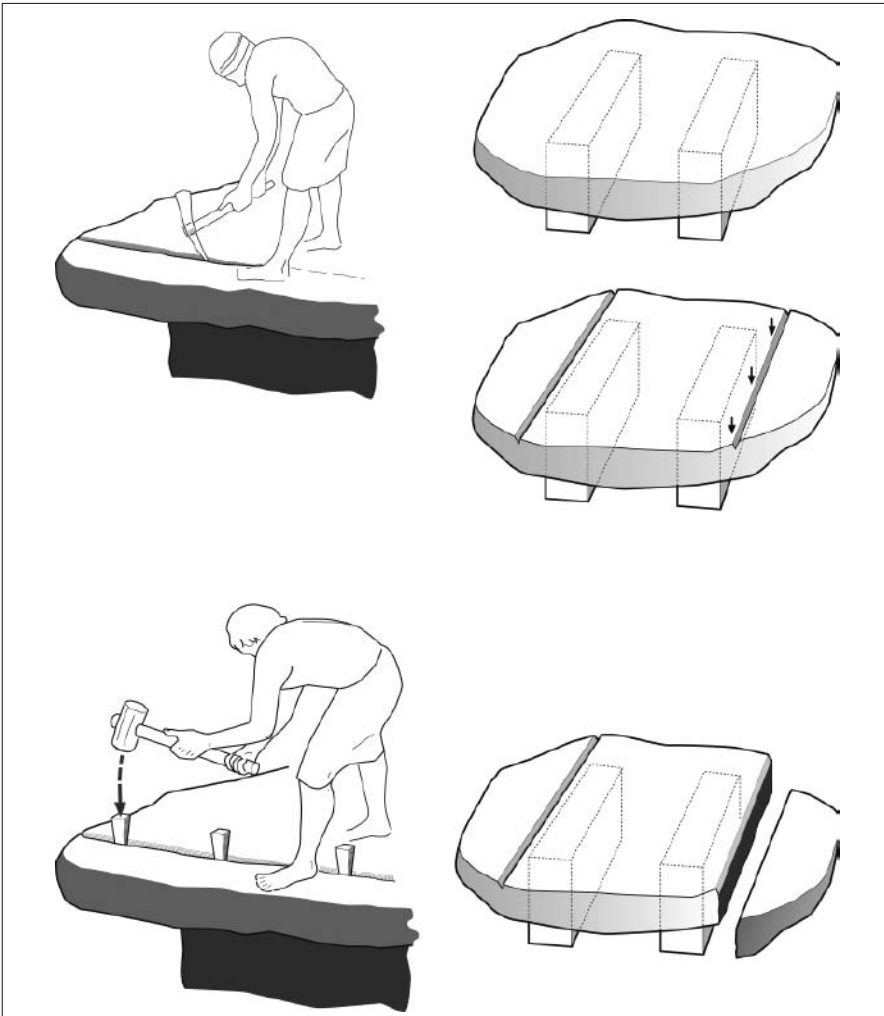

Figure 3.1. Travail d'extraction et de débitage des dalles dans les chantiers modernes d'Aragon (Espagne). D'après un dessin et des indications fournies par M. C. Goñi. Version de M. Ramón Álvarez.

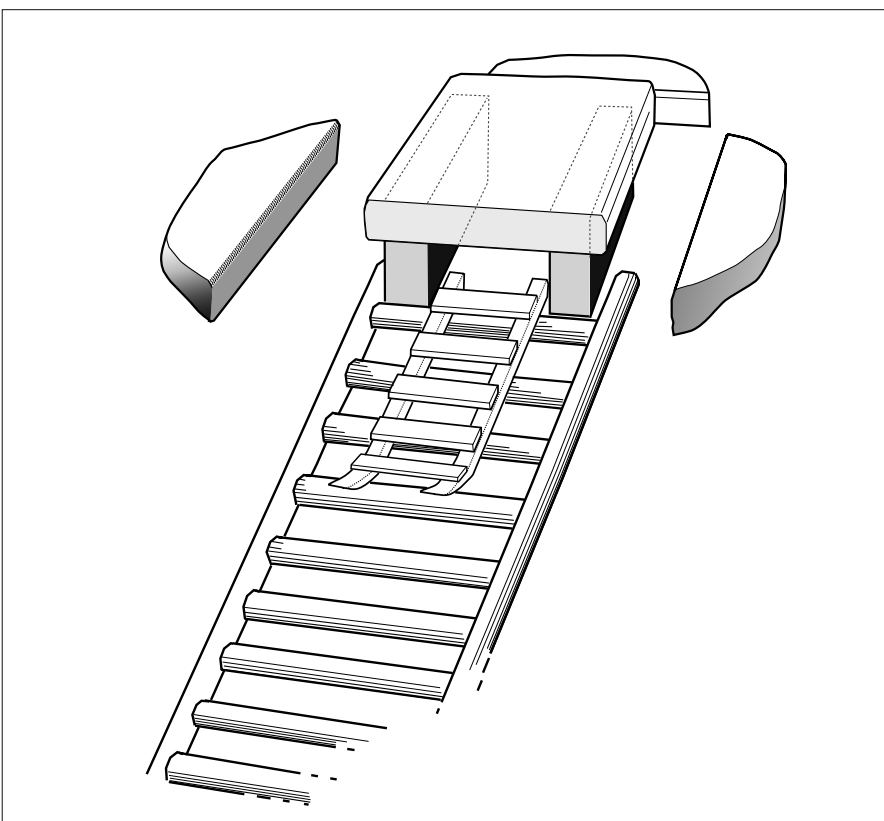

Figure 3.2. Transport des dalles dans les chantiers modernes d'Aragon (Espagne). D'après un dessin et des indications fournies par M. C. Goñi. Version de M. Ramón Álvarez.

animal, un cheval, un mulet. Une fois arrivé à la zone de chargement – généralement dans la partie basse des carrières –, on l'élève à nouveau pour le charger dans une charrette de transport ; toutefois cela serait peut-être difficile dans un terrain accidenté comme le massif du Ksour, où l'on peut envisager l'usage de tirage mécanique.

Pour ce qui est de la chronologie de ces éléments, à vrai dire, nous n'en savons rien. Il se peut que des dalles aient été destinées en général à la couverture des chambres funéraires des dolmens, mais on ne peut pas exclure la possibilité d'autres usages, durant la période protohistorique, ou encore à l'époque romaine, ou même plus tard. À l'époque moderne, des bergers ont exploité certaines dalles surélevées pour s'en servir dans des abris de fortune.

3.3. Analyse spatiale. Topographie des monuments (cartes 1 à 32)

La répartition spatiale des différents types de monuments funéraires de la nécropole d'*Althiburos*-massif du Ksour n'est sans doute pas arbitraire mais régie par des règles dont quelques-unes sont faciles ou relativement faciles à déceler, tandis que d'autres seront interprétées à la fois à partir des aspects typologiques des monuments, de leur situation et de leurs dimensions. Le manque de données sur la chronologie est bien évidemment un problème très épineux de ce point de vue, puisque nous ne possédons de datations plus ou moins assurées que pour les quatre tombes que nous avons pu fouiller (n° 647, 42, 53 et 241), sur un total de 851 monuments classifiables de la zone intensivement prospectée, soit moins de 0,5 % ; de plus, ces datations ne concernent que deux des six types de monuments existant dans cette nécropole (2.2.2 et 2.2.4.2.1). Autrement dit, nous ne savons rien de la chronologie de certaines catégories sans doute très importantes, notamment les dolmens à enceinte quadrangulaire (2.2.4.1) et les dolmens à double enceinte circulaire (2.2.4.2.2). Ces limitations des données disponibles nous obligent à étudier cet ensemble immense de monuments uniquement dans son état final, et comme s'il était cohérent du point de vue chronologique, alors qu'il s'est formé, bien évidemment, au cours de plusieurs siècles, qu'il y a eu des états successifs que nous ne sommes pas en mesure pour le moment de reconnaître, et qu'il peut enfin exister des écarts chronologiques considérables entre les différents types de monuments.

En outre, le manque de fouille rend parfois difficile la détermination typologique de certains monuments, notamment des dolmens à double enceinte circulaire, qui peuvent n'avoir acquis cette forme que par l'ajout d'un cercle extérieur lors d'une phase ultérieure d'uti-

lisation, tel qu'on a pu le constater dans le cas du monument 53 (Kallala *et al.* 2014 ; p. 47 de cet ouvrage). D'ailleurs, il n'est pas impossible que certains dolmens à enceinte simple de grandes dimensions possèdent un cercle interne non visible aujourd'hui, tels les monuments du type 2.2.4.2.2. Enfin, la mauvaise conservation empêche la classification précise de nombreux monuments (123 au total), surtout ceux qui sont situés dans les zones les plus fréquentées, et plus particulièrement ceux qui se trouvent dans la vallée d'*Althiburos*, mais aussi dans la zone de Souidat et ses alentours (carte 2).

Ajoutons à tout cela qu'une partie importante de la nécropole (la zone orientale) n'a été que partiellement explorée (carte 1, points jaunes), si bien que nous sommes privés d'un volume important de données, qui aurait peut-être permis de mieux comprendre le contexte général, et par là même de mieux cerner le rôle des différents types de monuments – à supposer qu'ils aient fonctionné en même temps – dans la structuration de l'ensemble. Il y a lieu de croire enfin qu'un nombre indéterminé de spécimens aient pu complètement disparaître, sans laisser de traces.

La portée de ces problèmes pour l'interprétation globale de la nécropole au niveau macro-spatial est difficile à évaluer, mais elle peut être importante. Par exemple, la disparition d'un seul monument aux caractéristiques singulières (de par ses dimensions, ou sa complexité, ou les deux) et pouvant avoir eu un rôle structurant dans un secteur de la nécropole, pourrait entraver largement l'interprétation des données afférentes. De même, la disparition de plusieurs monuments proches donnerait peut-être la (fausse) impression de zones vides qui pourraient être considérées en tant que telles, et qu'on expliquerait – qui plus est – par des facteurs culturels ou historiques.

Toutefois, et en en dépit de toutes ces difficultés, nous pensons que nous sommes parvenus à élaborer certaines hypothèses sur la structure de la nécropole, et aussi – plus prudemment – sur celle de la société qui l'a générée, du moins si l'on acceptait l'idée que le paysage funéraire est susceptible de révéler d'une certaine façon l'organisation sociale. Mais cela est loin d'être assuré, bien évidemment. Il faut dire que cette problématique, parmi d'autres, a été largement développée, dans le beau livre d'Ian Morris (*Death-Ritual and Social Structure in Classical Antiquity*, 1992), mais nous ne pouvons guère nous y étendre ici.

3.3.1. La répartition topographique des différents types de monuments protohistoriques

Une première observation concerne la répartition différentielle, entre les dolmens (genre 2.2.4) d'une part, et les tumulus (genre 2.2.1) et les *bazinas* (genre 2.2.2) d'autre part (cartes 3 à 5). Les monuments de

ces deux dernières catégories, qui sont représentées par un petit nombre de spécimens (16 et 7 respectivement), sont situés dans les vallées, les piedmonts et dans une moindre mesure sur les versants de certaines hauteurs, mais jamais sur les crêtes, les sommets ou les plateaux élevés. On observe, de plus, que tous les exemplaires de ces deux genres sont réunis en trois groupes cohérents et nettement différenciés. Le premier, dont on a déjà parlé à propos de la fouille du monument 241, est situé au N, dans la vallée délimitée à l'E par le Choâbet Ombrouka et à l'O par le Koudiat Aslouj (zone 2, carte 17). Il est formé par les monuments 239 à 248 et 250-251, avec une altitude snm qui varie entre 714 et 764 m. Le deuxième groupe se trouve à plus de 4 km vers le S, sur la rive gauche de l'oued Sidi Baraket (zone 5, carte 20). Il est formé par 4 monuments seulement (n° 49, 54, 67 et 77, ce dernier un peu éloigné vers l'O), sur des hauteurs qui vont de 824 à 850 m snm. Le troisième groupe se situe dans la vallée délimitée au S par le Sabt es Sma et au N par le Djebel ben Soltane, sur une altitude allant de 853 à 866 m snm (zone 14, carte 29) ; il est formé par les monuments n° 232 et 233 et, 680 m plus à l'O, par un autre groupe de quatre (n° 234, 235, 237 et 238). Dans les deux dernières zones (sur la rive gauche de l'oued Sidi Baraket et dans la vallée au N de Sabt es Sma), les tumulus et les *bazinas* apparaissent à côté des dolmens, mais dans la première on ne trouve que des monuments des deux premiers types.

Pour ce qui est des dolmens (genre 2.2.4), on les retrouve dans toutes les situations topographiques (tableau 3.7) (cartes 5 à 9), mais ils sont particulièrement fréquents sur les endroits élevés, qu'il s'agisse de crêtes, de sommets de montagnes ou de plateaux (par exemple, carte 30, correspondant à la zone 15, Djebel Ayata ; cartes 30 et 31, zones 16 et 17, correspondant aux élévations qui ferment au S de la vallée d'*Althiburos*) (pl. 11, n° 434 ; pl. 12, n° 558 ; pl. 13, n° 559 et 603 ; pl. 14, n° 646 ; pl. 15, n° 657 et 659 ; pl. 16, n° 674 ; pl. 17, n° 678 et 682 ; pl. 18, n° 696 ; pl. 23, n° 884 ; pl. 24, n° 942-943 ; pl. 25, n° 944, 949 et 956 ; pl. 27, n° 1006 ; pl. 28, n° 1009). Ils sont également nombreux sur les versants (le plus souvent les parties supérieures de ceux-ci) (pl. 4, n° 1029 ; pl. 9, n° 342 ; pl. 10, n° 400 ; pl. 14, n° 647 ; pl. 16, n° 664, 670 et 672 ; pl. 18, n° 710 ; pl. 19, n° 730 et 735-736 ; pl. 21 ; pl. 26, n° 958 et 960) et présents aussi – mais plus rarement – sur les piedmonts et les plaines (pl. 11, n° 461 et 468). La situation de ces monuments sur les endroits les plus élevés du territoire peut s'expliquer par des raisons diverses. L'une serait d'ordre symbolique et de croyance pour se rapprocher des cieux (demeure des dieux ?). L'autre, un marqueur de territoire, qui est plus facilement contrôlé à partir des hauteurs. La troisième aurait trait à l'organisation du territoire, qui consisterait à consacrer les zones basses

aux cultures sans qu'elles ne soient encombrées par la présence de centaines de monuments. Sans oublier enfin que cela pouvait tenir aussi, tout simplement, de la facilité d'extraction de la pierre, tout particulièrement les grandes dalles de couverture des dolmens.

| | Sommet/ crête | Versant | Pied- mont | Vallée | Plateau |
|-----------|------------------|-----------------|---------------|--------------|-----------------|
| 2.2.4.1.1 | 12 (20 %) | 42 (70 %) | 0 | 0 | 6 (10 %) |
| 2.2.4.1.2 | 2 (33,3 %) | 3 (50 %) | 0 | 0 | 1 (16,7 %) |
| 2.2.4.2.1 | 63 (9,0 %) | 355 (50,7 %) | 6 (0,9 %) | 6 (0,9 %) | 270 (38,6 %) |
| 2.2.4.2.2 | 7 (13,5 %) | 17 (32,7 %) | 2 (3,8 %) | 0 | 26 (50,0 %) |

Tableau 3.7. Situation topographique des différents types de dolmens.

Une analyse plus poussée mettant en rapport la typologie et la répartition dans l'espace nous a permis d'aboutir à des résultats fort intéressants.

La répartition des dolmens à enceinte quadrangulaire (espèce 2.2.4.1) est très particulière, car – à une seule exception – ils sont tous (65 exemplaires) situés dans la partie SO de la zone prospectée intensivement, et presque exclusivement (62 exemplaires) sur le Djebel Ayata (cartes 5, 6, 27 et 30). Ils forment sur cette montagne deux concentrations importantes, proches l'une de l'autre, mais nettement différenciées par l'existence d'un espace intermédiaire important, de quelque 1400 m de long, qui correspond aux parties les plus hautes de cette élévation (1063 et 1069 m snm). Une première concentration est située à l'extrémité NO de ce Djebel (carte 27) ; la deuxième, dans sa partie SE (carte 30), sur la crête qui s'étend au NO de la *mzara* de Sidi Khidr, mais aussi – bien qu'en espace réduit – sur les versants. Et, tandis que le type 2.2.4.1.1 est bien représenté dans les deux zones (34 et 26 spécimens respectivement dans les zones 12 et 15), le type 2.2.4.1.2 (six exemplaires seulement) n'est présent que dans la partie septentrionale. Celle-ci concentre, par conséquent, le plus grand nombre des monuments de l'espèce 2.2.4.1 (40, contre 26 de la partie SO du Djebel Ayata), y compris la totalité des monuments les plus grands et les plus complexes.

Quant aux quatre monuments restants de l'espèce 2.2.4.1 (tous du type 2.2.4.1.1), l'un est situé un peu plus au N du Djebel Ayata, à quelque 1000 m de distance, l'autre du côté de l'oued Kousayn, dans le secteur de Souidat (cartes 5, 6 et 22) ; deux autres sont situés plus à l'E, à environ 3 km, dans le secteur de Sidi Baraket (carte 28), sur une élévation de petites dimensions, nettement délimitée par les deux cours d'eau qui

confluent un peu plus au N pour former l'oued Sidi Baraket. Il faut aller 3 km plus loin vers l'E, pour trouver un dernier monument de ce type, dans le secteur de Djebel bou Jifa (carte 30).

Reste à expliquer, maintenant, les raisons pour lesquelles les monuments de l'espèce 2.2.4.1 se trouvent exclusivement dans la partie SO de la zone systématiquement prospectée du massif du Ksour, alors que ceux de l'espèce 2.2.4.2 sont attestés, comme on le verra, partout dans ce territoire. En réalité, il n'est pas facile de proposer une interprétation précise pour cette répartition particulière des dolmens à plan quadrangulaire, étant donné que nous ne possédons pas d'informations sur leur chronologie, ne serait-ce que relative, vu qu'il n'y a presque jamais de contact physique entre eux ou avec les monuments à enceinte circulaire. Par conséquent, il est impossible de dire si la particularité typologique de ces monuments s'explique par leur antériorité ou par leur postériorité par rapport au reste des dolmens à accès zénithal.

En tout état de cause, l'explication exclusivement chronologique concernant l'ensemble de l'espace occupé par la nécropole nous semble insuffisante, car il faudrait voir aussi, dans ce cas, ce qu'il en est des monuments à enceinte quadrangulaire dans d'autres zones du massif, sauf qu'ils sont inexistantes en l'état actuel de la documentation. À moins de supposer l'existence, à un moment donné, d'une population beaucoup moindre et qui serait concentrée dans cette partie SO, mais cela reste de pure conjecture. Par contre, une autre explication plus raisonnable pourrait être avancée, et elle serait à caractère social, du moins d'une certaine manière. À savoir que ces monuments seraient le fait d'un segment particulier de la société numide de cette région, étroitement lié à la partie SO du territoire funéraire d'*Althiburos*-massif du Ksour (comme, de nos jours, les oulad el Ghouazi). Mais, étant donné que de nombreux monuments de l'espèce 2.2.4.2 sont également présents dans les mêmes zones que ceux de l'espèce 2.2.4.1, il faudrait en déduire, soit que plusieurs groupes sociaux ont utilisé en même temps cette partie SO du territoire, soit qu'à un moment donné, un groupe y a remplacé un autre. Mais, faute de fouilles suffisantes – rappelons que seul le monument 647, de type 2.2.4.2.1, a été fouillé dans cette partie de la nécropole – il est impossible de trancher en faveur de l'une ou de l'autre des suppositions. La première nous paraît la moins vraisemblable, car la répartition des monuments de l'espèce 2.2.4.2 coïncide pour l'essentiel, dans cette zone SO, avec celle des dolmens à enceinte carrée, tandis que l'espace vide entre les deux groupes de monuments funéraires de Djebel Ayata a été, dans une large mesure, respecté. Cela indiquerait donc, en principe, l'appartenance de tous les défunts au même groupe social dans les deux zones concernées, si bien

que les différences typologiques, dans cette partie limitée du territoire, s'expliqueraient peut-être plus par des raisons chronologiques que sociales. Il n'empêche, l'explication segmentaire n'est pas à écarter, comme par exemple, une division interne au sein de la société pour différentes raisons.

Des doutes pareils se posent par la répartition différentielle des types 2.2.4.1.1 et 2.2.4.1.2. Rappelons que ce dernier type n'est présent que dans le groupe situé sur la partie NO de Djebel Ayata. On peut vraisemblablement penser que ces monuments doubles, de plus grandes dimensions, et très peu nombreux (seulement six spécimens) correspondent à des personnages ou à des familles de rang élevé dans la hiérarchie sociale. Il s'ensuivrait que le segment social dont les membres étaient enterrés dans la partie NO était d'un rang supérieur à ceux de la partie SE. Cela serait aussi cohérent avec le plus grand nombre de monuments de l'espèce 2.2.4.1 dans le secteur septentrional, étant donné que les clans les plus importants rassembleraient théoriquement un plus grand nombre de personnes. Tout de même, une explication de type simplement chronologique, considérant, par exemple, les monuments de type 2.2.4.1.2 comme étant les plus anciens, ne peut pas être totalement écartée pour l'instant. Naturellement, il serait aussi extrêmement souhaitable de vérifier si les monuments quadrangulaires connus dans d'autres nécropoles mégalithiques, et qui sont partout minoritaires, sont répartis de manière similaire à ceux que l'on trouve dans le massif du Ksour, et ce aussi bien par rapport au reste des monuments qu'à l'intérieur de l'espèce 2.2.4.1.

Quant aux quelques dolmens à enceinte carrée situés en dehors de Djebel Ayata, et comme nous l'avons noté, on pourrait peut-être penser qu'ils ont servi, à un certain moment, au signalement de la limite du territoire du groupe humain qui utilisait ce type de monument. Mais, là aussi, des données chronologiques nous font défaut pour vérifier cette hypothèse.

En conclusion, et comme on le voit, il est impossible de vouloir être plus précis sur ces questions sans avoir fouillé au préalable un certain nombre de monuments significatifs.

La répartition dans l'espace des deux types de l'espèce 2.2.4.2 présente aussi des caractéristiques qui pourraient être significatives du point de vue de la structure sociale, malgré les difficultés de leur interprétation (cartes 7 à 9). Pour commencer, il faut souligner qu'à la différence des monuments de l'espèce 2.2.4.1, les dolmens à enceinte circulaire sont présents sur l'ensemble du territoire prospecté, y compris dans la région SO – l'unique zone où les monuments quadrangulaires sont présents –, avec toutefois des densités variables. Mais davantage, il existe des différences importantes – qui ne sauraient être fortuites – entre les monuments à double cercle concentrique et ceux

à cercle simple, en ce qui concerne l'altitude de leurs emplacements. En effet, 18 % des premiers sont situés à une altitude de plus de 1000 m, contre 8 % seulement des dolmens de type 2.2.4.2.1, et 45 % à une altitude comprise entre 900 m et 999 m, contre 26 % seulement des monuments à cercle simple, dont une grande majorité (66 %) se situe entre 800 et 899 m d'altitude (37 % seulement des monuments de type 2.2.4.2.2). Étant donné que les monuments de type 2.2.4.2.2 sont aussi plus complexes et, avons-nous déjà noté (graphique 3.7), plus grands en moyenne que ceux du type à enceinte circulaire simple, il est en principe logique de penser qu'ils devaient abriter les restes des membres des clans de rang élevé, et, par conséquent, ils auraient eu probablement un rôle structurant dans l'organisation globale de la nécropole. Nous allons essayer de vérifier cette hypothèse à partir de l'analyse de leur répartition et des rapports spatiaux de ces monuments avec la ville d'*Althiburos* et avec les dolmens de type 2.2.4.2.1.

Comme point de départ, nous constatons que, même s'ils sont présents sur l'ensemble du territoire intensivement prospecté – sauf dans la partie SE – et qu'ils ne sont pas généralement très proches les uns des autres, la répartition des monuments de type 2.2.4.2.2 n'est pas homogène (carte 8). En effet, ils sont concentrés surtout dans la partie centrale (cartes 18, 20 et 21) et sur les élévations qui délimitent la partie moyenne de la vallée d'*Althiburos*. Cette zone, qui ne représente, en fait, que 25 % environ du territoire intensivement prospecté, contient 20 des 51 monuments répertoriés de ce type, soit 39 % du total. Plus précisément, on peut observer que 13 monuments du type 2.2.4.2.2 (25,5% du total) sont situés dans la partie élevée du Sra el Médéïna, sur la droite de l'oued Sidi Baraket, la plupart d'entre eux (10) sur une distance de 1,5 km (n° 31, 95, 107, 159, 119, 212, 207, 204, 205, 202, 506, 529 et 536). Un autre groupe important (sept exemplaires) est situé à l'O, immédiatement de l'autre côté de l'oued (n° 51, 50, 65, 63, 254, 469 et 472) ; leur diamètre moyen (8,2 m) est légèrement supérieur à celui de l'ensemble des monuments du même type (7,8 m).

Sur le reste du territoire la présence des monuments de type 2.2.4.2.2 est beaucoup moins dense, mais ils sont présents sur toutes les hauteurs d'une certaine importance (carte 8), sauf le Djebel ben Soltane, dans la partie SE (carte 26), où ils forment des groupes qui peuvent se distinguer en fonction de la topographie. Il y a sept dolmens de ce type qui s'étalent sur une longueur de presque 2,5 km sur le versant oriental de Koudiat bou Garech, qui délimite à l'O la vallée d'*Althiburos* (cartes 19, 20 et 23) ; six autres du même type sont situés un peu plus à l'O, sur une montagne dans le secteur de Souidat (carte 22) ; encore sept se trouvent aux points les plus élevés

du Djebel Ayata, sauf dans la partie centrale de cette montagne (cartes 27 et 30) ; il y en a également trois près du marabout de Sidi Baraket (carte 28), ils sont situés de part et d'autre et près de la source de l'oued homonyme, à l'entrée S de la vallée d'*Althiburos* ; six exemplaires (trois et trois respectivement) sont situés sur les deux élévations orientées E-O qui ferment sur le côté méridional la vallée d'*Althiburos* : le Djebel bou Jifa (carte 31) et le Sabt es Sma (carte 32). Finalement, deux monuments semblent nettement isolés par rapport à l'ensemble de dolmens à double enceinte : le monument 293 sur la montagne de Dyr el Hlei, près d'*Althiburos* (carte 18), et le monument 1005, tout à fait à l'E du territoire intensivement prospecté, sur les contreforts occidentaux du Djebel ben Soltane (carte 25). Remarquons aussi l'existence de quelques paires de monuments de type 2.2.4.2.2 très proches les uns des autres (carte 12), par exemple dans la partie S du Djebel Ayata (carte 30, monuments 685 et 690), dans le secteur de Sidi Baraket (n° 129 et 130, carte 28), sur le Sabt es Sma (n° 374 et 885, carte 32), dans le secteur de Souidat (n° 641 et 642, carte 22) et dans le Bled ed Dehmania (n° 565 et 566, carte 23). Quant à la signification de ces associations, nous ne pouvons rien affirmer pour le moment.

De cette répartition des dolmens de type 2.2.4.2.2, il se dégage qu'elle n'est probablement pas arbitraire, puisque ces monuments sont situés – et parfois groupés – sur des parties spécifiques du territoire en fonction de critères vraisemblablement d'ordre symbolique ou social (ou les deux à la fois). Mais ils nous échappent en grande partie, bien que nous soyons tentés de les mettre logiquement en rapport avec l'importance relative des différents segments de la tribu qui habitait la région. Cette hypothèse est renforcée, dans une certaine mesure, par le poids visible de la ville d'*Althiburos* dans cette répartition. En effet, et comme nous l'avons déjà relevé, 39 % des monuments de type 2.2.4.2.2 sont situés dans la vallée d'*Althiburos*, c'est-à-dire dans le territoire immédiat de la ville. On pourrait donc penser que des lignages puissants ont tenu à situer leurs monuments funéraires à proximité de la ville pour bien marquer leur appartenance à celle-ci.

Une deuxième indication importante sur le rôle de la ville dans l'articulation de la nécropole et de la société numides peut nous être fournie par le monument 293, du point de vue de sa situation et de ses caractéristiques (carte 18). Il est situé sur la montagne de Dyr el Hlei, qui s'élève au SO d'*Althiburos*, de l'autre côté de l'oued Sidi Baraket, à quelque 600 m à vol d'oiseau de celle-ci, ce qui en fait le plus proche de la ville de tous les monuments funéraires numides connus. Son emplacement est également remarquable par sa visibilité (pl. 7). Comme le mausolée romain, appelé Ksar ben Hanoun, situé à une cinquantaine de mètres vers le N, il devait, lui aussi, dans son état original, être

visible de très loin. De même qu'il domine depuis son emplacement d'un côté les vastes terres de la plaine de Zouarine, et de l'autre la ville d'*Althiburos*, située en contrebas, mais aussi, vers le N, le chemin qui de tout temps reliait cette ville à la grande voie de Carthage à *Theveste*. Rappelons aussi que de part et d'autre de ce chemin se trouve le groupe septentrional des tumulus et des *bazinas* de la zone 2 – Koudiat Aslouj – (carte 17). Ce monument est de surcroît l'un des plus grands de toute la nécropole – précisément le troisième, avec ses 13,7 m de diamètre – parmi les 51 exemplaires du type 2.2.4.2.2, le douzième si l'on considère tous les dolmens à enceinte circulaire, dont le nombre est de 751. Malheureusement, sa partie centrale a été détruite par des fouilles clandestines, si bien que rien n'est conservé aujourd'hui du coffre, ni de la dalle de couverture.

Une autre caractéristique remarquable du monument 293 est son isolement (cartes 5, 7, 8, 17 et 18). Il est en effet le seul monument funéraire préromain existant sur le sommet de Dyr el Hlei. L'unique structure vraisemblablement préromaine, située relativement près de ce grand dolmen, est le monument 136 (genre 1.1.1), à environ 120 m au NE, mais en contrebas et à mi-pente du côté oriental de l'élévation (cartes 3 et 18). Il s'agit d'un grand amas de pierres et de blocs en forme de secteur de cercle (12 sur 9,90 m), dont la chronologie est inconnue et dont la fonction funéraire est seulement probable, mais nullement assurée, car il n'y a pas de trace de chambre funéraire ni de table (pl. 4). Hormis cette structure, il faut aller loin vers le SE, toujours sur la rive gauche de l'oued, pour trouver, à quelque 800 m, un ensemble important de 29 monuments, tous exclusivement du type 2.2.4.2.1 (n° 11, 260, 12, 268, 267, 261, 263, 16, 283, 15, 284, 14, 285, 19, 265, 18, 271, 275, 13, 274, 280, 279, 278, 277, 276, 290, 291, 289, 288) (carte 18). Quant aux monuments de type 2.2.4.2.2, les plus proches du monument 293 sont le n° 31, situé à environ 1,8 km vers le SE (carte 18), et le n° 949, à 1,6 km vers le SO, dans la zone de prospection 4 (carte 19).

La situation d'un monument de cette taille sur un emplacement pareil, ne manquant pas de valeur symbolique, sa proximité de la ville numide d'*Althiburos* et son isolement presque total par rapport au reste de la nécropole révèlent son importance propre. Plus encore, étant donné que le mausolée romain et le monument protohistorique sont les seuls situés au sommet de la montagne de Dyr el Hlei, l'on se demande, en toute logique, s'il n'y aurait pas une certaine continuité de fonction entre les deux, celle, peut-être, de signaler, à différents moments de l'histoire de la ville, l'emplacement des tombeaux de familles importantes, sans doute parmi les plus puissantes d'*Althiburos*.

La situation du monument 293, en début de pente, en un point facilement visible de loin et dominant de

grandes étendues, est assez fréquente pour d'autres monuments de type 2.2.4.2.2. C'est par exemple le cas de 129 et 130, dans le secteur de Sidi Baraket (n° 13), qui dominant l'entrée méridionale de la vallée d'*Althiburos* (carte 13) ; le premier est, en plus, remarquable par ses grandes dimensions (10 m de diamètre) et par la présence de trois bras (fig. 2.1.2, 2.1.7 et pl. 4), une caractéristique typique des monuments les plus notables, par exemple le n° 53 dont la fouille en a révélé l'importance (Kallala *et al.* 2014 ; p. 47 et fig. 2.2.17 de cet ouvrage). Tous les deux sont en outre relativement isolés par rapport au reste des monuments de type 2.2.4.2.1. Cet isolement est même plus clair dans le cas du n° 617, dans le secteur de Souidat (n° 7) (cartes 5, 7, 8 et 22). Ce dolmen, aux dimensions moindres (7 m de diamètre), est situé en début de pente d'une falaise, à 400 m à l'O des monuments les plus proches, et qui forment un groupe de sept dolmens à enceinte circulaire, dont un (n° 618) est à enceinte double et de dimensions moindres (5,70 m). Plus au S, sur le Djebel Ayata, sept autres spécimens du type 2.2.4.2.2 (n° 661, 682, 685, 690, 718, 744 et 970) se situent sur la crête de cette montagne à la forme allongée (cartes 8, 27 et 30). Parmi eux, le monument 682, situé à 1063 m d'altitude snm, sur le point le plus élevé de cette montagne, est particulièrement remarquable (pl. 17). D'une part, par son isolement, en effet, il est situé à 150 m au S du nombreux groupe de dolmens à enceinte circulaire ou quadrangulaire qui se trouve sur la partie septentrionale de la montagne, et à 700 m du groupe des sépultures situé sur sa partie méridionale. D'autre part, il s'agit du plus grand des monuments de type 2.2.4.2.2, avec un diamètre de 24,30 m, alors que le deuxième (n° 558) mesure 15,4 m seulement (pl. 12). Il est important de noter que ce dernier, situé sur la Koudiat bou Garech (carte 23), est bien isolé aussi, le monument le plus proche étant à quelque 190 m de distance.

Nous pouvons en conclure, au vu de ces données, que le plus grand nombre de monuments de type 2.2.4.2.2 (les dolmens à enceinte circulaire de plus grandes dimensions et complexité structurelle) se situent près d'*Althiburos*, ce qui confirme par conséquent le rôle essentiel de cette ville dans l'articulation de l'ensemble de la nécropole. Mais on observe aussi, dans les parties occidentale et méridionale du territoire prospecté, que ces monuments – parfois remarquablement isolés – sont très souvent situés sur des points très élevés, près de falaises et dominant de vastes étendues des plaines environnantes. Cela permet peut-être de penser, tel que nous l'avons soutenu, qu'ils ont servi à signaler symboliquement les limites du territoire tribal.

Pour ce qui est des rapports spatiaux entre les deux types de dolmens à enceinte circulaire, on remarque, globalement, que leur répartition sur le territoire est à peu près la même (carte 7). On peut dire qu'ils apparaissent partout dans le territoire prospecté, et très

souvent associés l'un à l'autre. Nous avons déjà indiqué que les monuments de type 2.2.4.2.2 sont à la fois plus grands, plus complexes, peu nombreux, et situés sur des emplacements élevés. Nous avons également soutenu que, si l'on admet que les deux types ont fonctionné ensemble – mais ce n'est point sûr – on pourra accepter en principe l'hypothèse selon laquelle il existe un rapport hiérarchique entre les deux, et que leur répartition spatiale s'explique alors par des raisons sociales. Autrement dit, on est en droit de supposer que les monuments de type 2.2.4.2.2 ont eu un rôle structurant, et que les dolmens à enceinte circulaire simple auraient été disposés autour d'eux, ou du moins en rapport avec eux. Les tombes grandes et complexes – dont la 293, déjà mentionnée et qui serait peut-être la plus importante – abriteraient donc les restes des membres des lignages dominants dans la structure sociale, tandis que les autres contiendraient peut-être les restes des membres de lignages de rang inférieur.

Pour certaines parties du territoire, notamment les montagnes qui le délimitent au S et à l'O, l'hypothèse formulée dans le paragraphe précédent semble s'y appliquer de façon fort vraisemblable. Par exemple, sur le Djebel bou Jifa (zone 16 ; carte 31), on distingue trois groupes de monuments du type 2.2.4.2.1, séparés par des espaces vides et en rapport apparent avec des monuments de type 2.2.4.2.2 (n° 852, 321 et 356), mais la fonction du monument 342, qui est de type 2.2.4.1.1, reste inconnue. La même impression se dégage, mais moins nettement, dans le Sabt es Sma (carte 32) : trois monuments de type 2.2.4.2.2 (374, 386 et 855) (pl. 23) y occupent des points éminents et semblent en rapport avec deux groupes assez distincts de dolmens à enceinte circulaire simple. Par contre, il n'y a pas de monuments à double cercle dans la partie orientale de ce secteur, mais il se peut que cette absence ait été due à leur mauvaise conservation, qui les aurait rendus ainsi invisibles ; d'ailleurs, de par ses dimensions et le volume des pierres éparpillées alentour, il n'est pas exclu que le monument 437 – que nous avons classifié dans le type 2.2.4.2.1 – ne soit en fait qu'un dolmen à double enceinte circulaire.

Dans le secteur de Sidi Baraket (carte 13), on trouve aussi deux groupes de dolmens à enceinte circulaire simple, situés sur des élévations à l'E et à l'O de l'oued, et qui sont apparemment associés à des monuments beaucoup moins nombreux de type 2.2.4.2.2. Le premier groupe, à l'E, se compose de 12 monuments de type 2.2.4.2.1 que l'on peut mettre en rapport avec le dolmen à double enceinte 299 ; le deuxième, à l'O, est formé de 15 dolmens à enceinte simple et de deux autres de type 2.2.4.2.2 (n° 129 et 130) (fig. 2.1.2 et 2.1.7 ; pl. 4), en plus de deux dolmens à enceinte quadrangulaire (n° 113 et 842 ; pl. 3) déjà mentionnés. Dans la partie septentrionale du Djebel Ayata (zone 12, carte 27) on trouve – en plus du grand monument

isolé cité plus haut (n° 682) (pl. 17) – trois autres de type 2.2.4.2.2 (n° 744, 661, 970), situés sur l'éperon qui forme l'extrémité septentrionale de la montagne, au milieu d'un grand nombre de monuments circulaires à enceinte simple et d'autres quadrangulaires. Aussi, on pourrait supposer que trois groupes de dolmens de type 2.2.4.2.1 étaient organisés peut-être autour de ces trois monuments, mais tout en sachant cependant qu'un grand nombre d'entre eux, s'étendant sur le versant oriental de la montagne, semblent y échapper. En tout cas, l'application de la technique des polygones de Thiessen permet de compter respectivement 15, 24 et 25 dolmens à enceinte circulaire simple dans les espaces respectifs des monuments 744, 661, 970 (carte 10).

On reconnaît peut-être une organisation semblable sur la partie méridionale de la montagne, autour, d'une part, du monument 718, qui occupe une position éminente, et, de l'autre, des monuments 685 et 690, près de l'extrémité SE de la crête (carte 30). Finalement, nous croyons détecter une répartition du même type dans le secteur de Souidat et ses alentours (cartes 22 et 23), avec la particularité qu'il existe dans la partie occidentale un spécimen de type 2.2.4.2.2 isolé (n° 617), proche de la falaise, dominant la plaine de Khemamsa. Cette situation n'est pas sans rappeler celle des monuments 293 et 682.

Sur le reste du territoire, le possible rôle structurant des monuments de type 2.2.4.2.2 par rapport aux dolmens à enceinte circulaire simple est moins net, et ce parce qu'ils sont complètement absents, ou extrêmement rares, dans des zones assez grandes où de nombreux dolmens du type 2.2.4.2.1 sont attestés. Ceci est particulièrement clair dans la partie de la vallée d'*Althiburos* située immédiatement au S de la ville (cartes 5, 11 et 18) ; on y constate la présence d'une quarantaine de dolmens à enceinte circulaire simple répartis des deux côtés de l'oued (et plus particulièrement à l'O de celui-ci) ; par contre les monuments de type 2.2.4.2.2 y sont absents. Il n'est pas impossible que ces monuments – et plus particulièrement le grand groupe situé à l'O de l'oued – soient en rapport avec le grand dolmen de type 2.2.4.2.2, situé près d'*Althiburos* (n° 293), malgré son isolement.

Vers le SE, dans la zone située à droite de l'oued Sidi Baraket, on constate l'existence d'un nombre très important de dolmens de l'espèce 2.2.4.2, avec une bonne présence des exemplaires de type 2.2.4.2.2. Quant à leur répartition, l'analyse de cette partie du territoire selon la technique des polygones de Thiessen fait apparaître clairement que le nombre de monuments de type 2.2.4.2.1 existant dans les espaces théoriques de chaque dolmen de type 2.2.4.2.2 est très variable, si bien qu'il est difficile de reconnaître une répartition régulière des monuments du premier type par rapport à ceux du second type (carte 11).

Finalement, on observera l'existence d'autres zones où, contrairement à ce que l'on vient de voir, la possibilité que des monuments à double enceinte circulaire jouent un rôle structurant n'est pas évidente, soit parce qu'ils sont très peu nombreux, soit parce qu'ils sont très éloignés des concentrations des dolmens de type 2.2.4.2.1. C'est tout particulièrement le cas des contreforts occidentaux et méridionaux du Djebel Sol-tane (cartes 7, 10 et 11), de la partie orientale de la zone 7 (Souidat) et de son extension dans la zone 8 (Bled ed Dehmania) (cartes 22 et 23).

Au vu de ce qui précède, l'hypothèse d'un rôle structurant important des monuments de type 2.2.4.2.2 par rapport à ceux de type 2.2.4.2.1 est parfaitement vraisemblable pour pas mal de parties du territoire, mais elle reste insuffisante pour expliquer de façon cohérente la répartition de ces deux catégories de monuments sur l'ensemble du territoire. Car, pour que ce soit ce cas, il faudrait que ce rôle structurant ait été exercé aussi par des dolmens à enceinte circulaire simple de grandes dimensions, à supposer – cela va sans dire – que ces derniers sont contemporains des dolmens de type 2.2.4.2.2. En effet, même si les dolmens à enceinte circulaire double sont plus grands en moyenne que ceux de type 2.2.4.2.1, il y a, parmi ces derniers, beaucoup d'exemplaires qui sont de très grandes dimensions aussi. Il faut se rappeler que le plus grand dolmen connu de notre nécropole (26 m de diamètre) est de type 2.2.4.2.1 (n° 230), que le plus grand des monuments du type 2.2.4.2.2 (n° 682) ne mesure que 24,30 m de diamètre, et qu'il y a 38 spécimens de la première catégorie dont le diamètre est supérieur à 10 m. En fait, et au vu de la répartition générale des diamètres des dolmens de type 2.2.4.2.1 (graphique 3.5), on peut considérer que la limite entre les monuments de grande et de moyenne dimensions se situe à 8 m. C'est ce qu'indique d'ailleurs l'application de la méthode de coupe naturelle de Jenks² pour déterminer les limites entre les différents groupes de taille, existant à l'intérieur d'un ensemble donné. Le nombre de classes est déterminé par l'utilisateur en fonction du degré de précision que l'on souhaite obtenir. Nous avons réalisé l'opération avec plusieurs valeurs : 2, 3, 4, 5, 6, 7 et 8 classes. Cinq opérations sur les sept réalisées indiquent que la limite entre les monuments de grandes dimensions et ceux moindres se situe entre 7,6 et 8,5 m de diamètre. Comme le montre la carte 12, l'ajout des monuments de type 2.2.4.2.1 de grande taille aux monuments de type 2.2.4.2.2 permet de combler des « vides » sur la carte de répartition des monuments auxquels l'on peut attribuer un rôle structurant pour le reste de dolmens à enceinte circulaire simple, c'est-

à-dire, ceux dont le diamètre est inférieur à 8 m. La plus grande partie du territoire est ainsi recouverte par ces monuments, séparés dans les différents secteurs par des distances relativement régulières, et situés très souvent sur des emplacements élevés et remarquables par leur situation au départ des versants. On notera tout particulièrement la concentration de dolmens à enceinte simple de grande taille près de la ville d'*Althiburos* (11 spécimens), alors que les monuments à enceinte double y sont absents.

En conclusion, notre travail de prospection, complété par celui de la fouille de quatre monuments (Kal-lala *et al.* 2014 et chapitre 2 de cet ouvrage), a permis – pour la première fois, pensons-nous –, de documenter clairement et de représenter graphiquement les diversités internes d'une grande nécropole mégalithique de l'Afrique du Nord orientale. Nous avons formulé dans ce chapitre quelques hypothèses pour parvenir, dans la mesure du possible, à une interprétation d'ordre sociologique de la lecture de ce paysage mégalithique si diversifié. Toutefois, sa vérification n'est pas encore possible dans l'état actuel de la recherche. Elle reste tributaire, d'une part, de la fin des travaux de prospection sur l'ensemble de la nécropole dans le but d'obtenir une information contextuelle complète, permettant d'affiner les hypothèses sociologiques ou autres (culturelles), fondées sur la répartition spatiale des différents types de monuments. D'autre part, de la fouille d'un nombre suffisant de monuments de différents types, dans le but d'en fixer la chronologie, mais aussi d'en déterminer la nature et la valeur relative des offrandes funéraires, le nombre d'individus enterrés, leurs conditions de vie, le traitement des corps, les rituels, etc. Cela permettra de donner une vision relativement bien fondée sur certains aspects de la société numide de la région et son évolution au cours du premier millénaire av. J.-C., ainsi que sur les croyances funéraires de cette population et leurs idéologies religieuses.

Pour l'instant, nous devons nous contenter d'une image beaucoup plus modeste, car elle est entachée de nombreuses incertitudes. Savoir, en résumé, que les tumulus (genre 2.2.1) et les *bazinas* (genre 2.2.2) forment un groupe de monuments nettement distinct, aussi bien par le nombre réduit des spécimens (16 et 7 respectivement) que par leurs dimensions remarquables (la plupart mesure de 12 à 28 m de diamètre) et par leur situation dans les parties les plus basses du territoire intensivement prospecté. Leur nombre et leurs dimensions, de même que l'existence d'un groupe important à l'entrée septentrionale de la vallée d'*Althiburos*, près de la ville, permettraient peut-être

2. Cet instrument est intégré dans le logiciel ArcGis que nous avons utilisé pour la représentation cartographique et l'analyse géographique.

de penser qu'il s'agit des tombeaux de clans puissants de la société. Si la fouille de la *bazina* 241 permet de la dater entre le milieu du II^e s. av. J.-C. et la deuxième moitié du I^{er} s. av. J.-C., on prendra garde de supposer que toutes ces structures sont de la même époque. Il est important de rappeler, en ce sens, que la *bazina* XXII de la nécropole de Djebel Mazela – d'un type proche, mais pas identique, à notre monument 241 – contenait des vases que l'on a datés à *Althiburos* entre le VIII^e et le V^e s. av. J.-C.

Pour ce qui est des dolmens à accès zénithal (genre 2.2.4), ils constituent l'énorme majorité des monuments funéraires de la zone systématiquement prospectée (97 %). Cela indiquerait d'emblée qu'il s'agit du genre de monument funéraire propre à la plus grande partie de la population, mais les travaux de fouille (Kallala *et al.* 2014) et l'analyse poussée des données de la prospection indiquent qu'il y a, à l'intérieur de cette catégorie, des différences remarquables, aussi bien de taille (diamètres compris entre 2,80 m et 26 m) que de forme (enceintes circulaires et quadrangulaires) et de structure (enceintes circulaires simples ou doubles). Cette diversité permet de supposer soit une hiérarchisation interne de ces sépultures, soit des différences de chronologie que l'on

ne pourra éventuellement préciser que par de nouvelles fouilles, car, pour l'instant, seules trois tombes, toutes du même type (2.2.4.2.1), sont datées ; deux (n° 53 et 647) des VI^e-IV^e siècles av. J.-C., et la troisième (n°42), plus vaguement, du milieu ou de la deuxième moitié du premier millénaire av. J.-C.

3.3.2. La répartition topographique des dalles isolées

La carte de répartition des dalles isolées témoigne de l'extraction de ce type de matériel sur tout le territoire avec, cependant, deux grandes concentrations : la partie centrale de la vallée d'*Althiburos*, et les hauteurs qui ferment cette vallée du côté S (carte 13). Elles sont par contre peu nombreuses sur la partie O et SO du territoire prospecté et totalement absentes dans la partie orientale. Étant donné que les monuments mégalithiques sont bien attestés dans ces deux dernières régions – et même très abondants au SO, sur le Djebel Ayata –, cette répartition particulière fait penser que les dalles isolées ne sont pas nécessairement en rapport avec les dolmens uniquement, mais elles peuvent l'être aussi avec d'autres usages, surtout à *Althiburos* elle-même. Quant à leur chronologie, elle est impossible à déterminer.

4. CONCLUSIONS

Nabil Kallala et Joan Sanmartí

Les travaux de prospection menés dans la nécropole d'*Althiburos*-massif du Ksour entre 2009 et 2013 ont permis, pour la première fois – croyons-nous –, de documenter de façon précise un nombre important de monuments funéraires (842 spécimens classifiables), repartis sur un territoire d'une extension considérable (50 km²) dans la vallée d'*Althiburos*, à l'O du massif, qui ont été minutieusement prospectées. Cet espace n'est toutefois qu'une partie du territoire à prospecter, représentant moins que le tiers de la superficie totale qui est d'environ 160 km². Nous avons pu constater que la nécropole occupait aussi, au moins, la partie N et NE, sur une superficie à peu près équivalente à celle sur laquelle nous avons travaillé intensivement, mais il nous a été impossible d'y mener à terme un travail de documentation suffisamment complet pour en exploiter les données de façon définitive. Malgré cela, le volume des informations récupérées dans la partie occidentale du territoire nous a permis d'en faire une analyse approfondie, d'une part des monuments eux-mêmes, c'est-à-dire, leur typologie, leurs dimensions relatives et leur architecture ; d'autre part, de la répartition des différents types à l'échelle macrospatiale. Complétées par les travaux de fouille – bien qu'encore très limités, mais qui ont tout de même donné des résultats importants –, on a pu, en recoupant ces deux approches et les résultats afférents, aboutir sinon à des résultats probants, en tout cas à la possibilité de formuler des hypothèses assez solides sur les structures sociales, fondées sur une masse importante de données. Pour autant, on a toujours présent à l'esprit qu'il ne s'agit pas là d'un rapport corrélationnel, car rien ne prouve que l'organisation d'une société soit nécessairement et automatiquement reflétée *stricto sensu* dans les restes funéraires, ou que ces derniers traduisent la nature véritable des rapports sociétaux du monde des vivants.

En ce qui concerne la typologie, nous avons pu constater au préalable l'existence d'un nombre limité de catégories : tumulus, *bazinas*, dolmens à accès zénithal et aires jonchées de pierres dont la fonction funéraire est purement hypothétique. L'analyse plus poussée des dolmens à accès zénithal a permis de distinguer quatre types différents, suivant leur complexité structurale : dolmens à enceinte quadrangulaire (type 2.2.4.1.1) ; dolmens géminés à enceinte rectangulaire (type 2.2.4.1.2) ; dolmens à enceinte circulaire simple (type 2.2.4.2.1.) ; et dolmens à enceinte circulaire double (type 2.2.4.2.2). Parfois, la présence d'antennes

amplifie cette diversité structurale. À tout cela, il faut encore ajouter des écarts sensibles dans les dimensions, d'une part entre les différentes catégories (les tumulus et les *bazinas* sont le plus souvent des monuments de grande taille ou de taille moyenne par rapport aux dolmens), et de l'autre, à l'intérieur de celles-ci. En effet, les dolmens à enceinte circulaire double sont en moyenne plus grands que leurs homologues à enceinte circulaire simple ; de même de nombreuses différences ont également été documentées dans ce dernier type. Le peu de travail de fouille qu'il nous a été possible de réaliser a également montré des différences importantes entre deux monuments au moins, les deux à enceinte circulaire simple (53 et 647), mais pour des contraintes de conservation, on a récolté beaucoup moins d'informations du dolmen 42. Le dolmen 647 est de petites dimensions (5 m de diamètre, avec une chambre funéraire de 1,10 x 1,10 m), structurellement simple ; il ne contient que les restes d'un seul individu et n'a donné aucun indice d'activités rituelles liées aux pratiques funéraires. Par contre, le dolmen 53, dont le diamètre est de 13 m, possède une chambre funéraire plus large (1,40 x 1,20 m) qui, bien que pillée, a encore donné des restes humains appartenant au moins à quinze individus. Il est aussi structurellement plus complexe, car il possède deux antennes, et la fouille de l'amas de pierres et de terre déposé entre la chambre et l'enceinte a donné des indices clairs d'activités rituelles, probablement des libations ou des pratiques de banquet funéraire.

Ainsi qu'on a pu le constater, toutes ces données, issues aussi bien des fouilles que des prospections, indiquent une grande diversité à l'intérieur de la nécropole qu'il faut mettre en rapport, soit avec des écarts de chronologie, soit avec des diversités d'ordre social – à savoir le rang, la classe, ou même l'origine ethnique de certains groupes –, soit, finalement, avec les uns et les autres à la fois. Il est impossible de trancher sur ces questions car les données issues des fouilles (les seules qui pourraient le permettre) sont encore extrêmement limitées. Notons tout de même que si les dolmens à accès zénithal 53 et 647 remontent aux alentours du milieu du premier millénaire av. J.-C., la fouille de la *bazina* 241 indique une date finale d'utilisation entre le milieu du II^e s. av. J.-C. et la deuxième moitié du I^{er} s. av. J.-C. Mais le mobilier permettant de fixer cette chronologie correspond uniquement à la partie supérieure de la chambre funéraire, que nous n'avons pas pu fouiller intégralement. Par conséquent, rien ne permet

d'assurer, bien évidemment, qu'il n'y a pas de niveaux inférieurs plus anciens, et même beaucoup plus anciens.

Pour ce qui est des aspects liés au rituel, le trait le plus marquant est la présence de bras associés à quelques monuments, néanmoins leur signification précise ne nous est pas connue. Pour les deux dolmens à enceinte circulaire (n° 176 et 347), on a pensé à des « chapelles », une hypothèse tout à fait possible, mais qui reste à confirmer. Finalement, l'analyse des orientations des chambres funéraires indique qu'elles sont très variables, et elles semblent être liées plutôt à des facteurs d'ordre topographique, du reste confirmés ailleurs (Miniaoui 2012).

Toute cette diversité impose l'analyse de la répartition des différents types de monuments à l'échelle macrospatiale, même si ses résultats sont fortement entravés par le manque de données suffisantes sur la chronologie, et que seule une partie de l'ensemble a été prospectée, si bien que nous n'avons pas une vision contextuelle complète. Il n'empêche, certains faits significatifs ont été révélés à partir de cette analyse, que nous récapitulons dans trois conclusions fondamentales.

Premièrement, la répartition des tumulus et des *bazinas* est très différente de celle des dolmens à accès zénithal. En effet, les premiers occupent toujours des zones basses (notamment les fonds de vallée), les piedmonts ou la partie inférieure des versants ; les deuxièmes sont presque toujours situés sur les crêtes, les sommets ou les parties élevées des versants des montagnes qui forment le massif. Malheureusement, il est impossible de dire si cette différence, très nette, découle de considérations seulement sociologiques (deux groupes sociaux inhumés à la même époque dans des zones différentes), ou aussi chronologiques, un changement de la structure sociale ayant pu générer une mutation dans la forme et la situation de certains monuments, notamment ceux qui contenaient les sépultures des membres de l'élite.

Deuxièmement, nous avons pu observer que les dolmens à plan quadrangulaire se situent systématiquement dans la partie SO de la zone intensivement prospectée, et tout particulièrement sur le Djebel Ayata. Et à moins de considérations chronologiques, nous sommes en droit de penser que cette partie du massif, et notamment la montagne mentionnée, devait avoir une signification particulière pour un groupe spécifique de la population de la région.

Troisièmement, les dolmens à enceinte circulaire double (type 2.2.4.2.2), que l'on retrouve partout sur le territoire – mais presque toujours sur les parties les plus élevées –, ainsi que les monuments à enceinte

simple et de grandes dimensions (diamètre de 8 m ou plus), ont vraisemblablement eu un rôle structurant pour les dolmens circulaires simples de moyenne et de petite taille.

La répartition dans l'espace des différents types de monuments montre que la ville d'*Althiburos* a vraisemblablement joué un rôle majeur dans la structuration de la nécropole. Trois indices significatifs en sont la preuve. Tout d'abord, l'importante concentration de tumulus et de *bazinas* (12 spécimens) qui longe la route menant du S de la plaine de Zouarine vers la ville et la vallée d'*Althiburos*. Il s'agit de monuments de grandes dimensions (diamètre compris entre 12,20 et 28,60 m, souvent supérieur à 20 m), dont deux sont relativement bien connus (n° 241, fouillé par nous ; monument 239, dégagé depuis longtemps et permettant de constater l'effort apporté pour la construction de son enceinte de 3 m d'épaisseur). Il est par conséquent raisonnable de penser que ces structures ont abrité les restes de lignages distingués de la ville numide, d'autant si l'on en juge par la datation des restes trouvés dans le monument 241, qui correspond à l'étape finale de la vie d'*Althiburos* en tant que ville appartenant au royaume numide, avant son incorporation avec toute la région au monde romain, en 46 av. J.-C. Ensuite, un deuxième indice est suggéré par les dimensions et la situation du monument 293. Celui-ci se trouve juste au S d'*Althiburos*, sur une montagne (le Dyr el Hlei) qui domine la ville et la route qui mène au N vers la plaine de Zouarine. Il s'agit en plus d'un monument complexe (un dolmen à double enceinte circulaire), de grandes dimensions (13,7 m), et complètement isolé (il n'existe pas de tombeaux protohistoriques à moins de 800 m de lui). Néanmoins, il n'est pas inutile de noter qu'un important mausolée romain (le mausolée Ksar ben Hanoun) est situé en hauteur, à une cinquantaine mètres de cette structure, et qu'il n'y pas d'autres restes archéologiques attestés sur ce sommet. Indiquons enfin, qu'une partie proportionnellement considérable des monuments relevés, y compris de nombreux dolmens à double enceinte circulaire et d'autres à enceinte simple, mais tous de grandes dimensions, sont proches ou relativement proches d'*Althiburos*. Cela semble confirmer, sans conteste, le rapport entre les nécropoles mégalithiques et le processus de formation et d'expansion des villes numides, déjà proposé, en 1895, par le Dr. L. Carton¹, et que G. Camps – le plus grand connaisseur de la Protohistoire nord-africaine – a vigoureusement soutenu (Camps 1993, 81).

Tels sont les résultats de notre recherche, qui a apporté de nombreuses données et permis de développer plusieurs hypothèses quant à leur interprétation,

1. « Le voisinage des centres romains et des nécropoles mégalithiques prouve simplement que les centres romains se sont installés dans des régions où existaient déjà des centres urbains numides » (Carton 1895, 396).

néanmoins – et tout compte fait –, avec moins de certitudes qu'on l'aurait espéré. Aussi, faut-il compléter, par la suite, le travail présenté dans ce livre par une documentation beaucoup plus nombreuse, systématique et plus précise sur la chronologie des différentes catégories de monuments, et mieux comprendre la diversité des rituels funéraires ainsi que leurs rapports avec les multiples formes de monuments. Et cela,

dans toutes les zones de la nécropole, dont le développement horizontal est, pour l'instant, complètement inconnu. Plusieurs tombeaux devraient donc être fouillés. Espérons que, dans un futur proche, les conditions nécessaires pour la réalisation de ce travail dans la nécropole d'*Althiburos*-massif du Ksour seront réunies, mais aussi que d'autres projets semblables seront entrepris en Tunisie et en Algérie.

CARTES

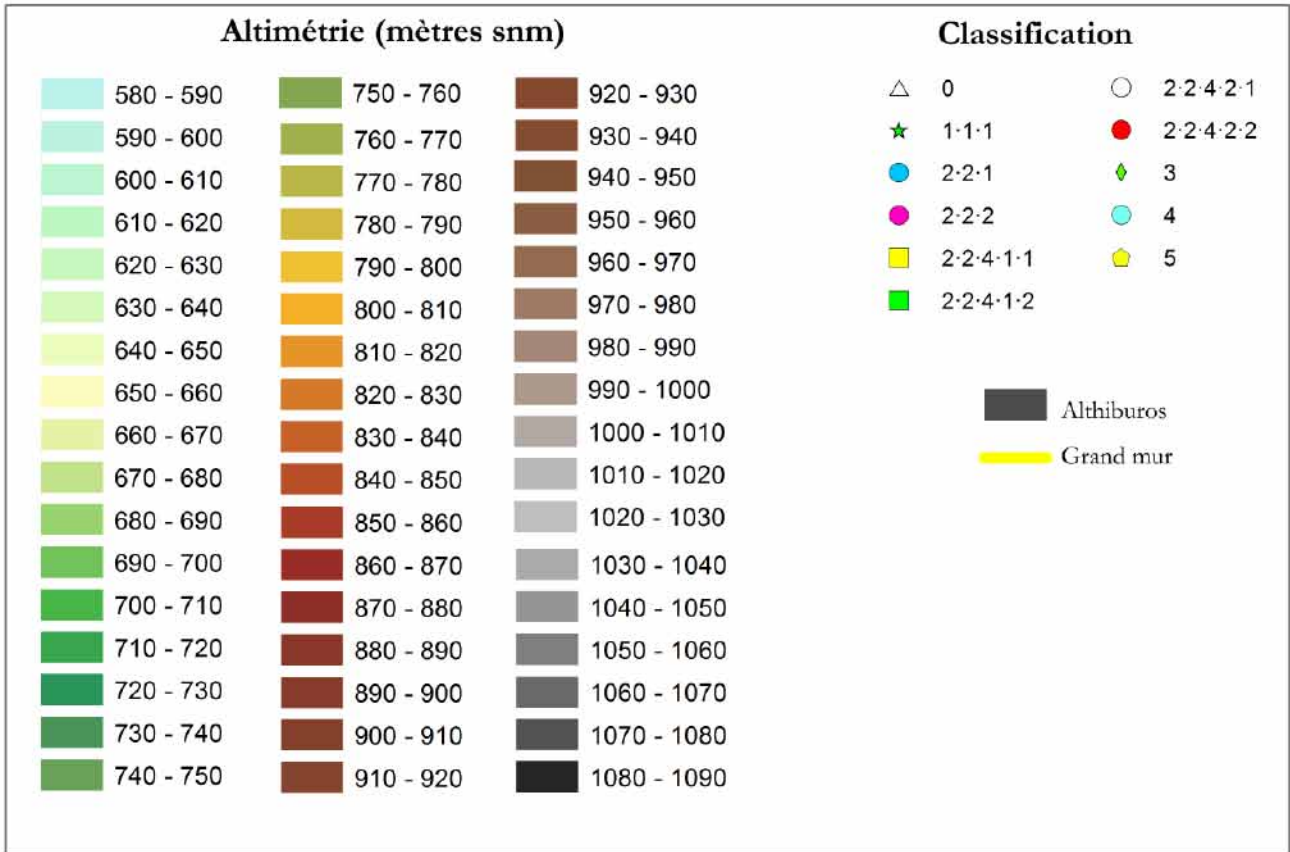

Code des couleurs altimétriques et typologiques.

Carte 1. Carte topographique du massif du Ksour montrant les zones de prospection et l'ensemble des structures repérées. Les points en bleu correspondent aux structures de la zone intensivement prospectée. Les points en jaune à des structures repérées et classifiées, mais non documentées de façon précise.

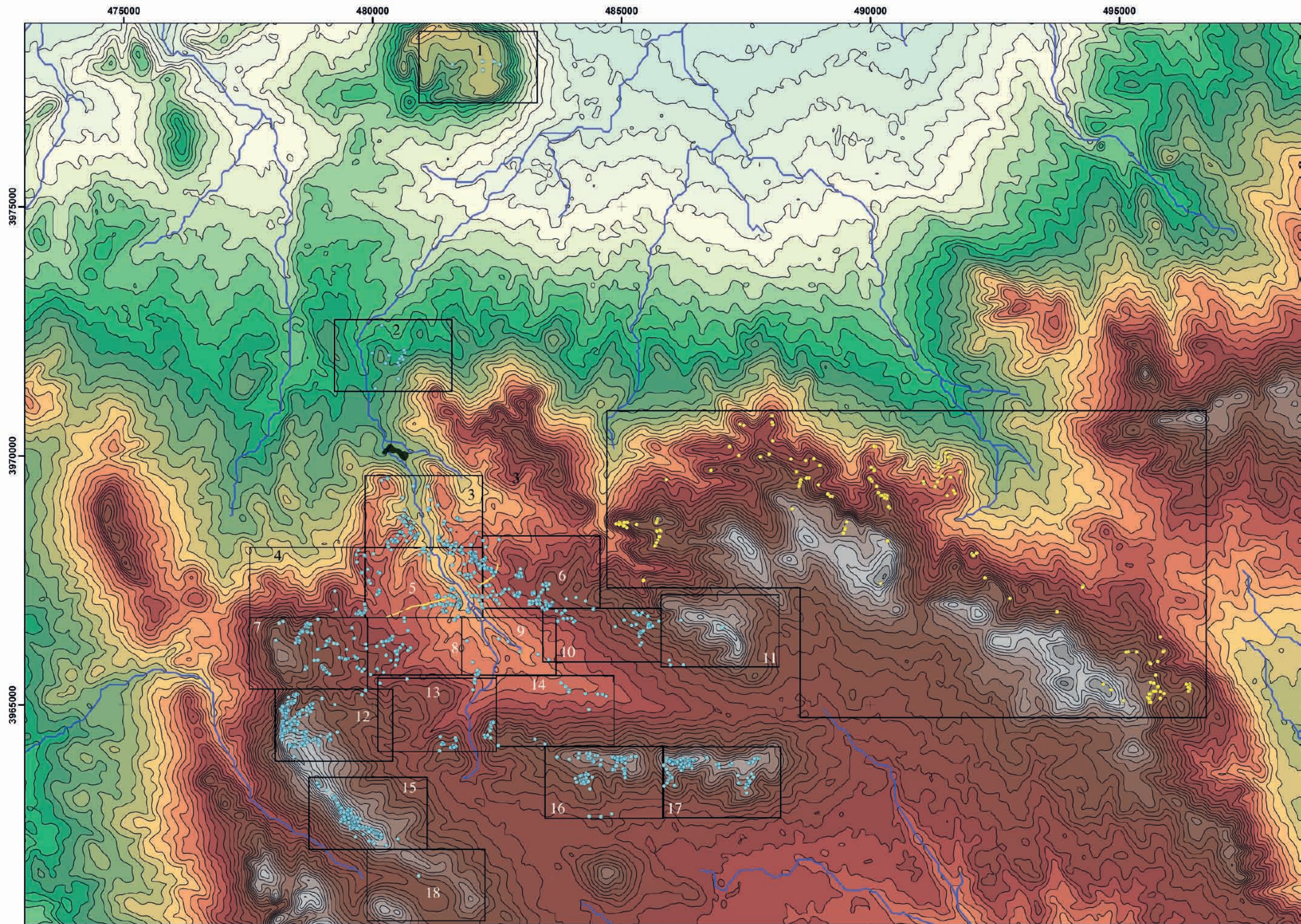

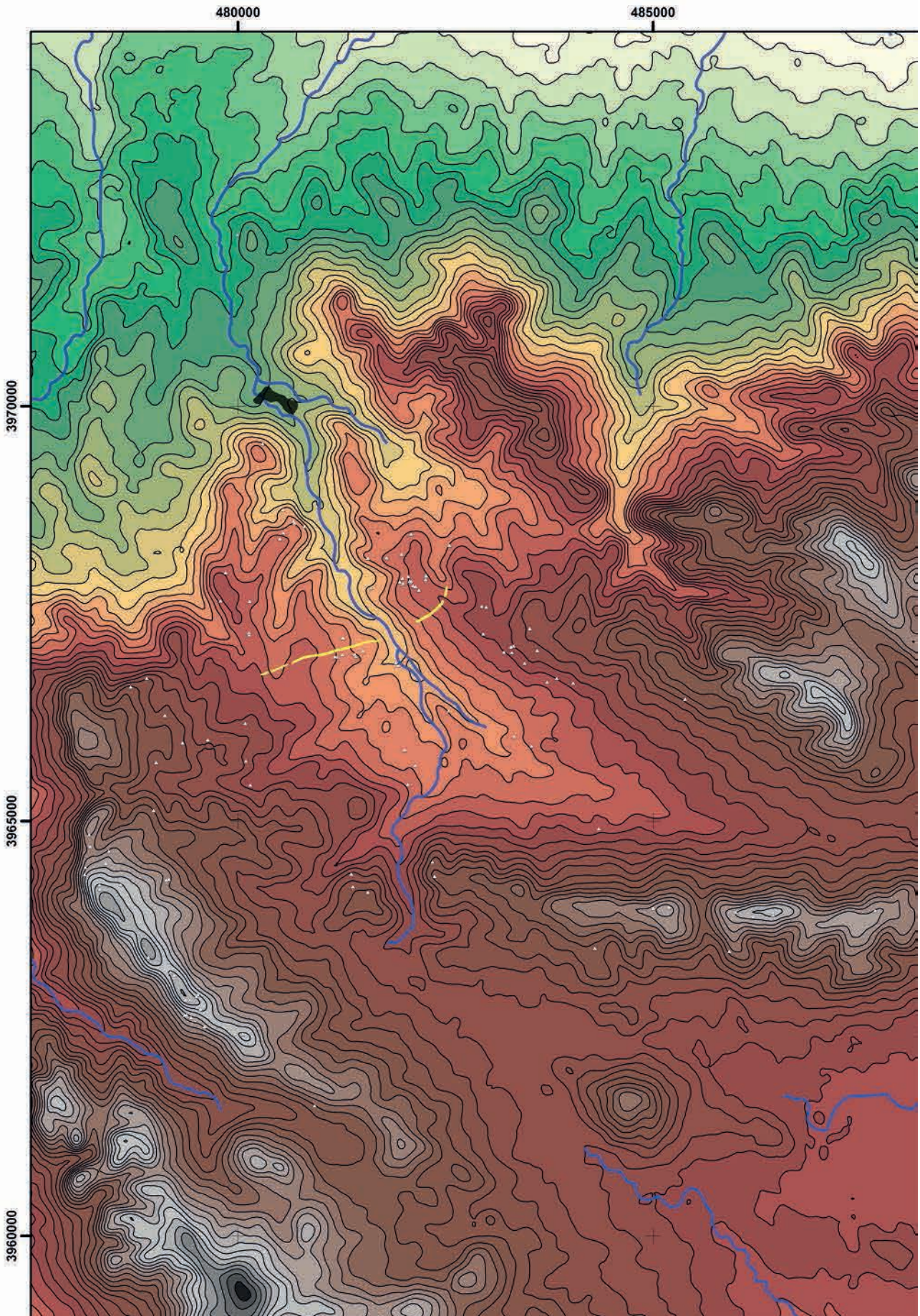

Carte 2. Répartition des monuments non classifiables (0).

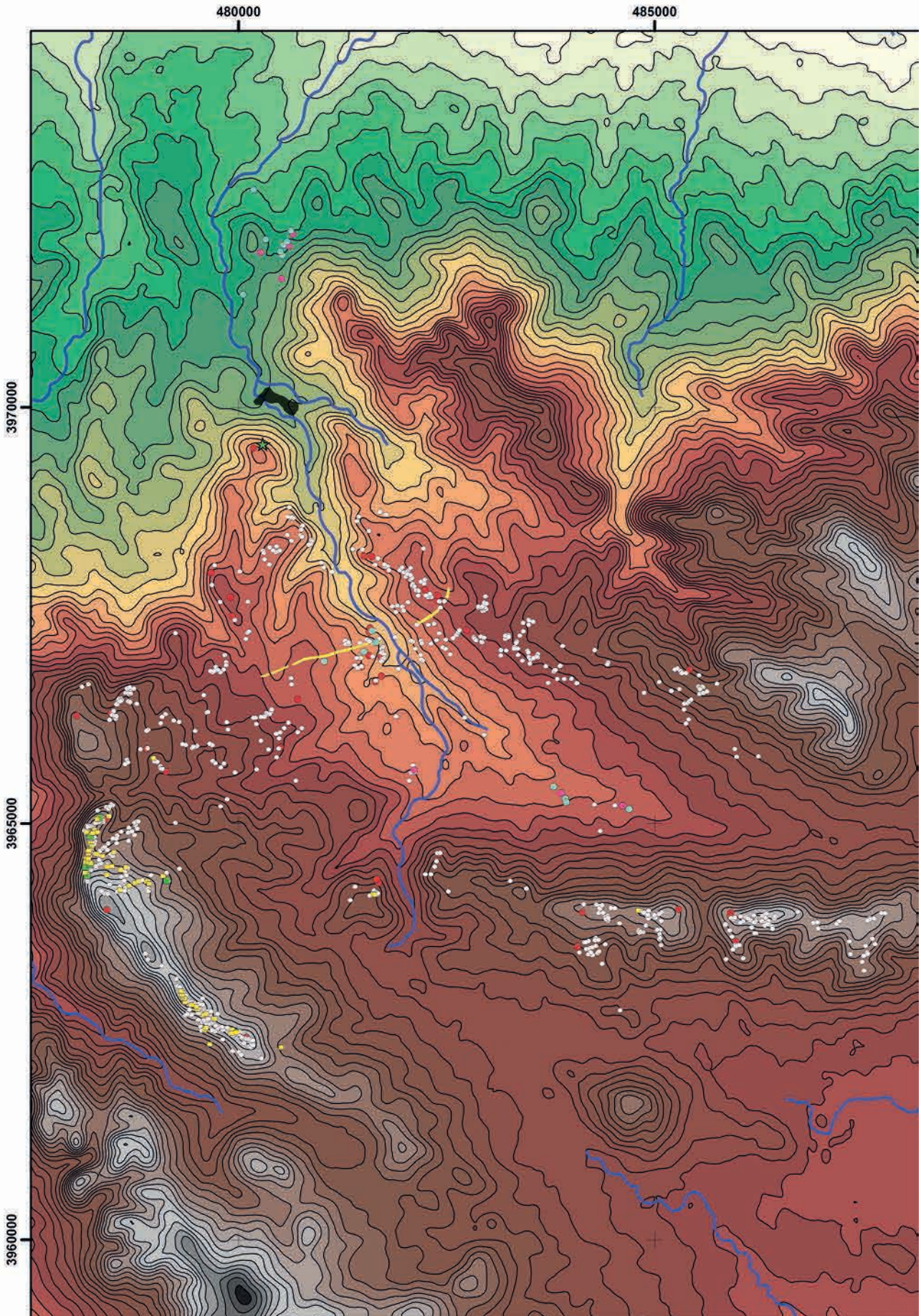

Carte 3. Répartition de l'ensemble des monuments classifiables.

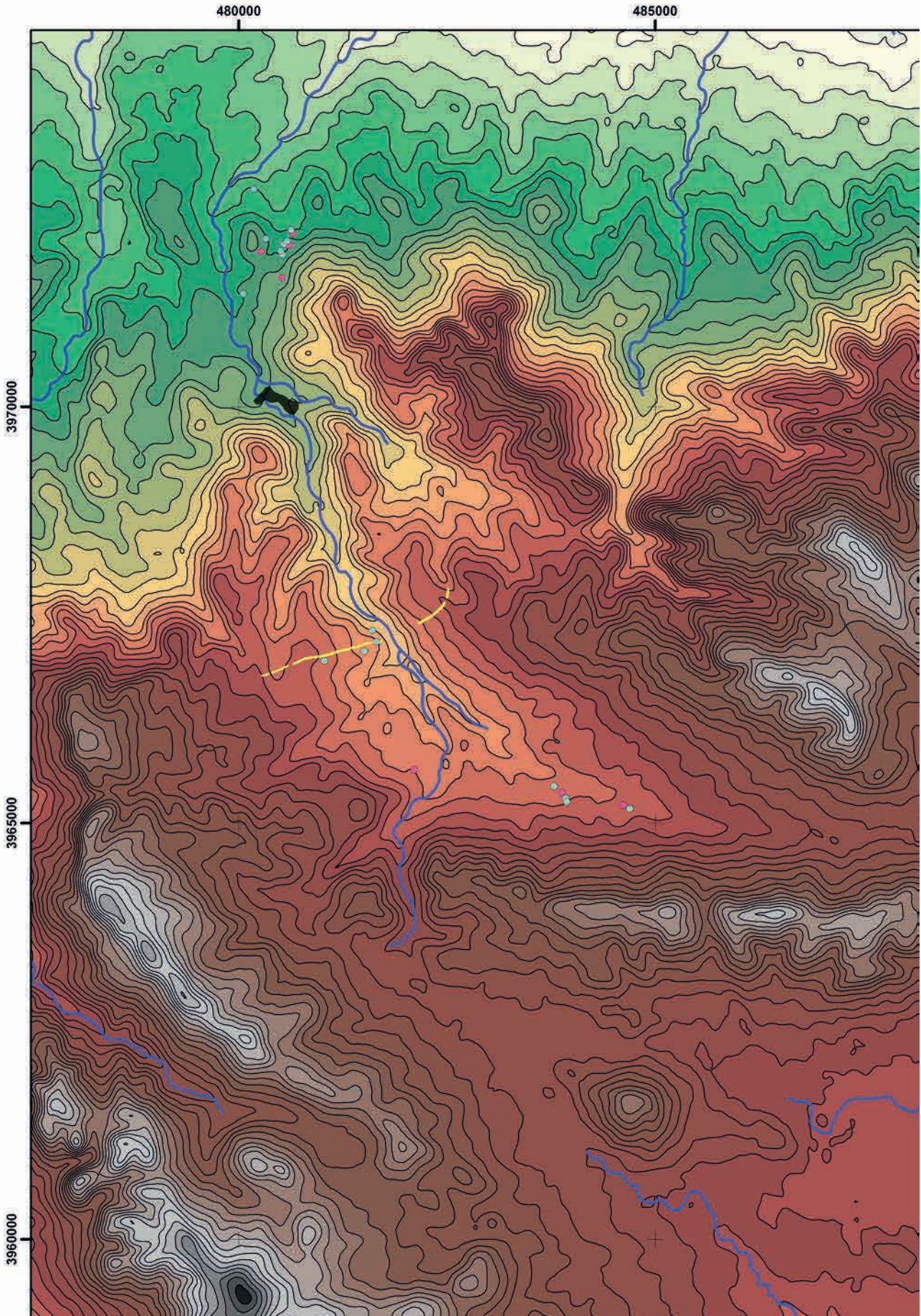

Carte 4. Répartition des monuments des genres 2.2.1 et 2.2.2.

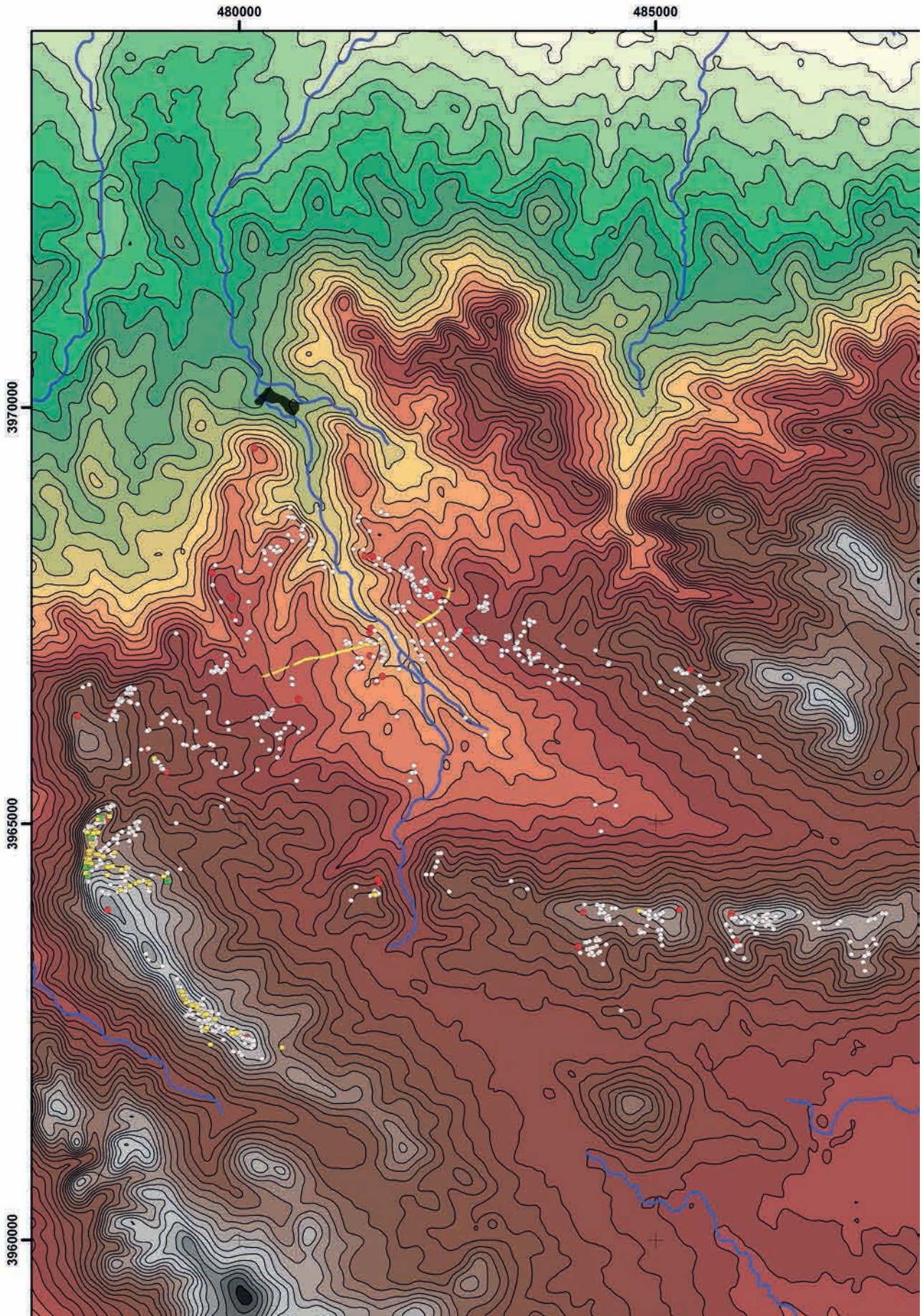

Carte 5. Répartition des monuments du genre 2.2.4 (dolmens à accès zénithal).

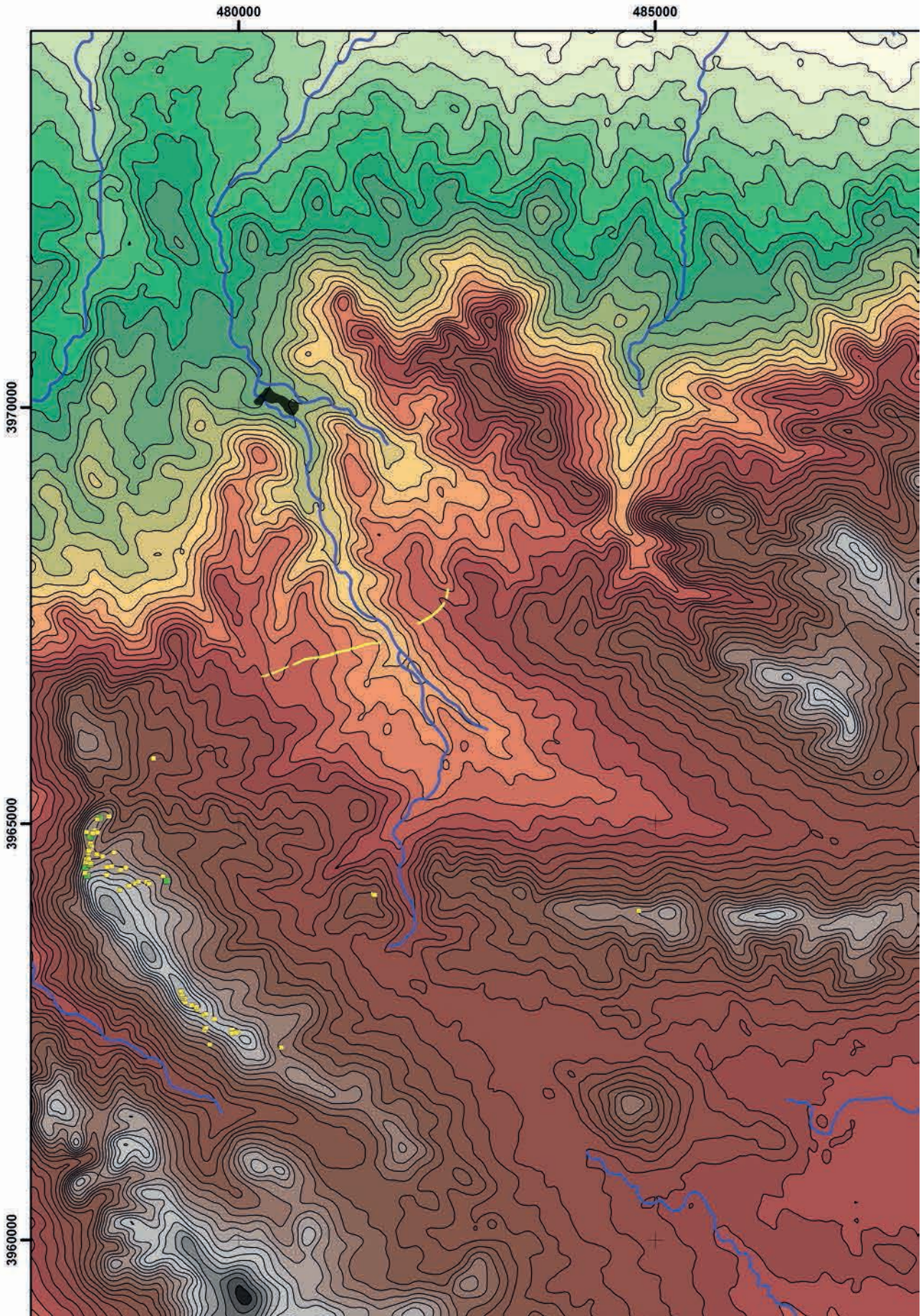

Carte 6. Répartition des dolmens à plan quadrangulaire (espèce 2.2.4.1).

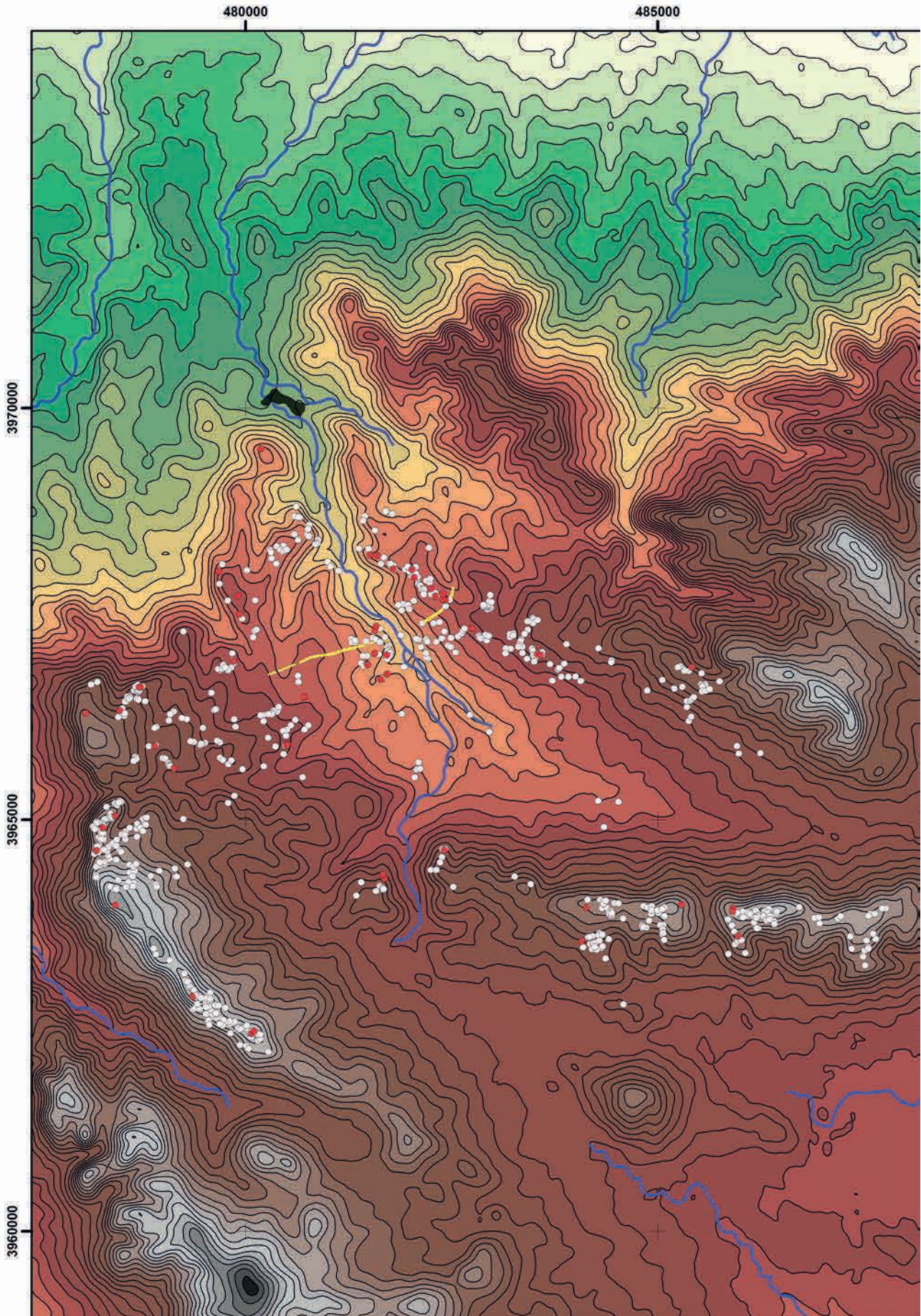

Carte 7. Répartition des dolmens à plan circulaire (espèce 2.2.4.2).

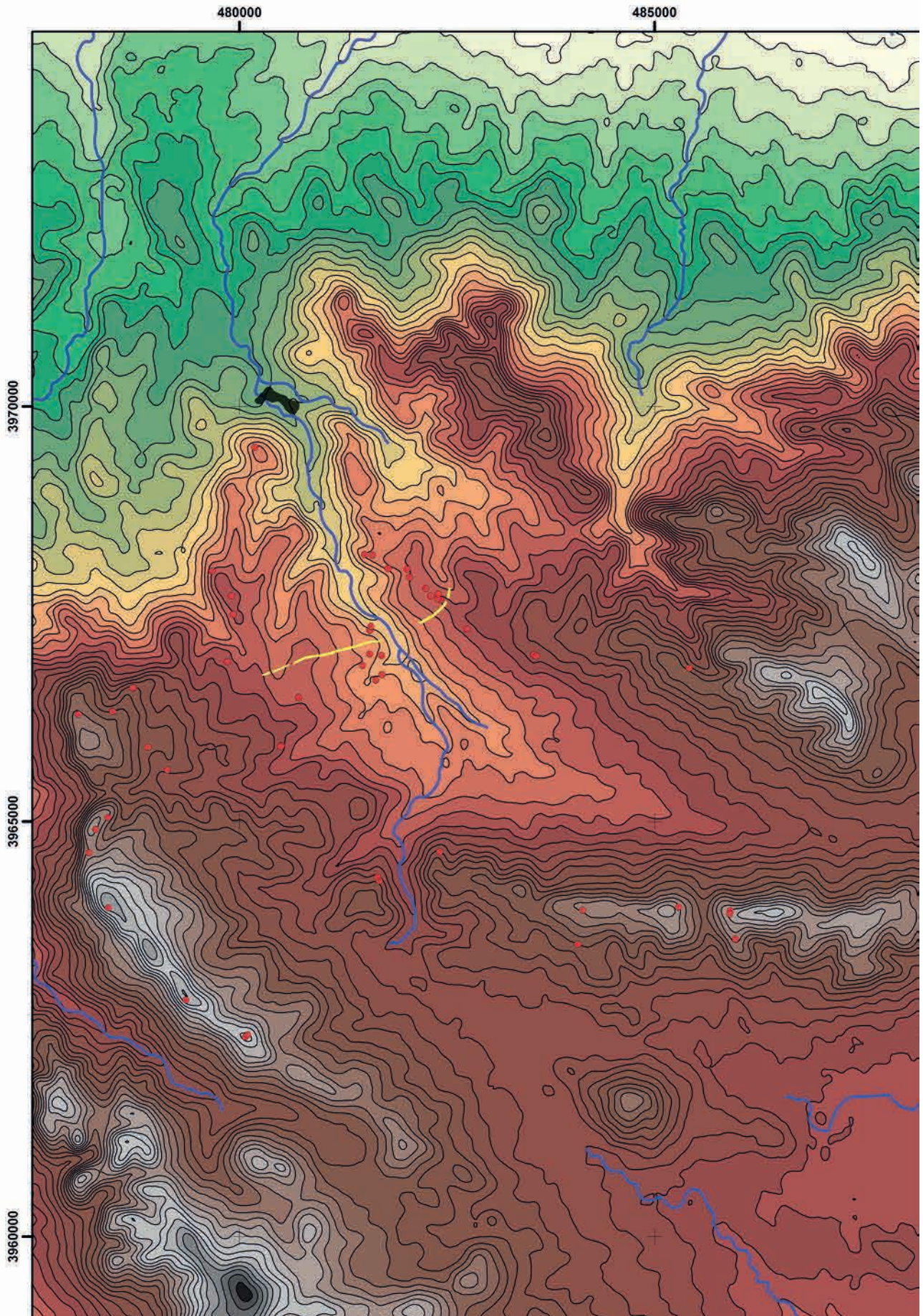

Carte 8. Répartition des dolmens de type 2.2.4.2.2 (à enceinte double).

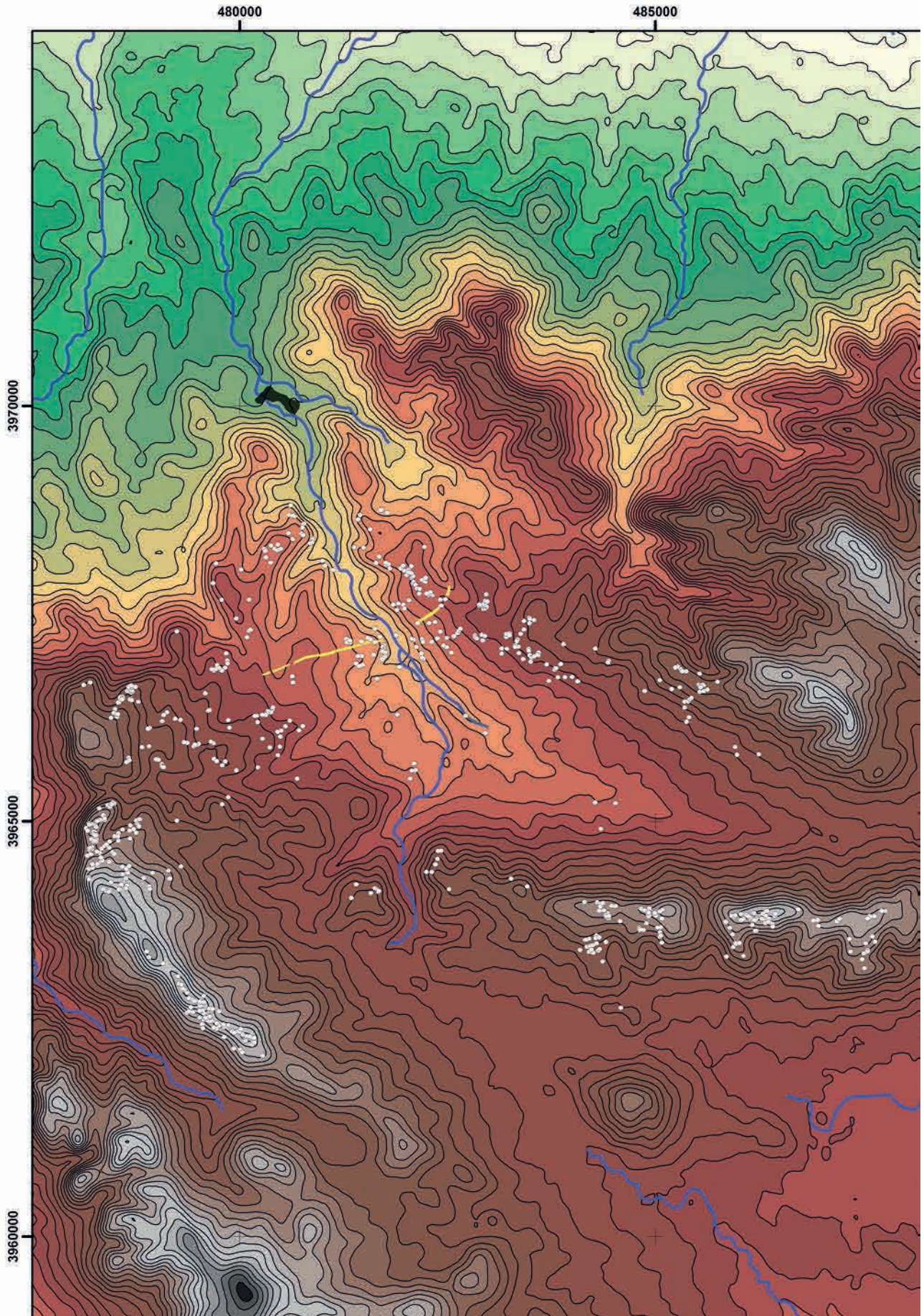

Carte 9. Répartition des dolmens de type 2.2.4.2.1 (à enceinte simple).

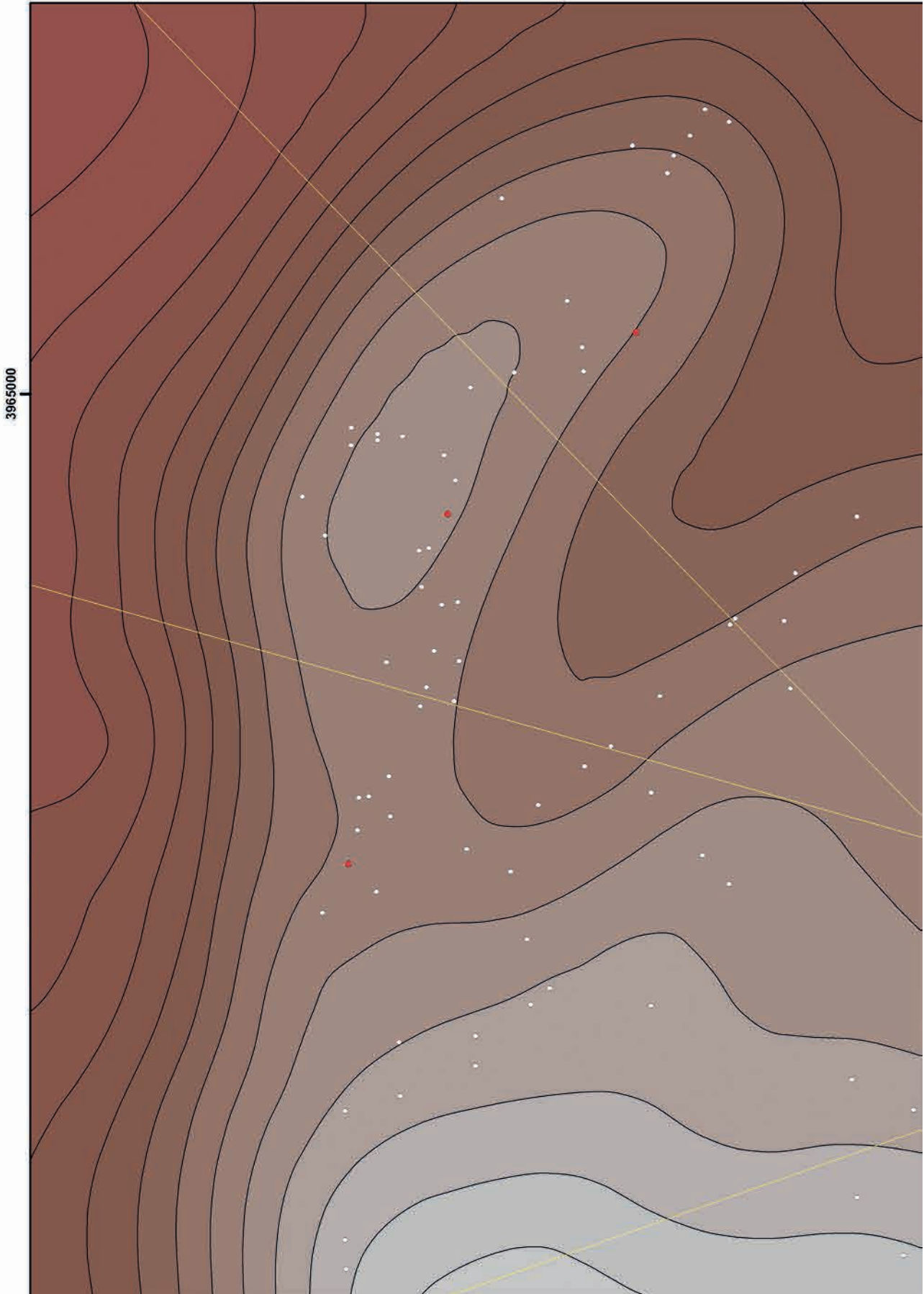

Carte 10. Partie N de Djebel Ayata (zone 12). Répartition des monuments de type 2.2.4.2.1 dans les aires d'influence théoriques des monuments de type 2.2.4.2.2, déterminées selon la technique des polygones de Thiessen.

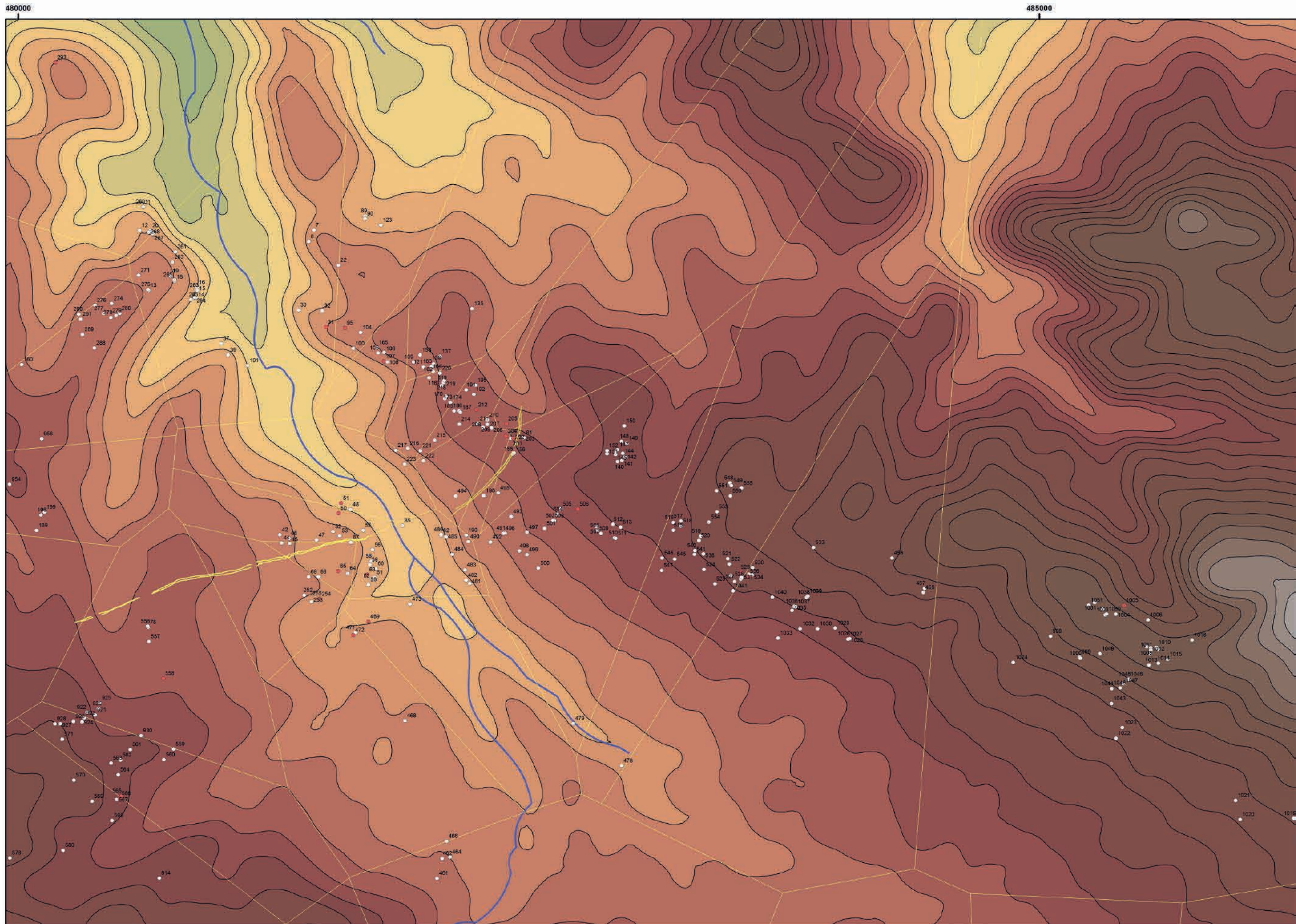

Carte 11. Aires théoriques de répartition des monuments de l'espèce 2.2.4.2 dans la partie S de la vallée d'Althiburos (zones 3, 5 et 6), déterminées, selon la technique des polygones de Thiessen.

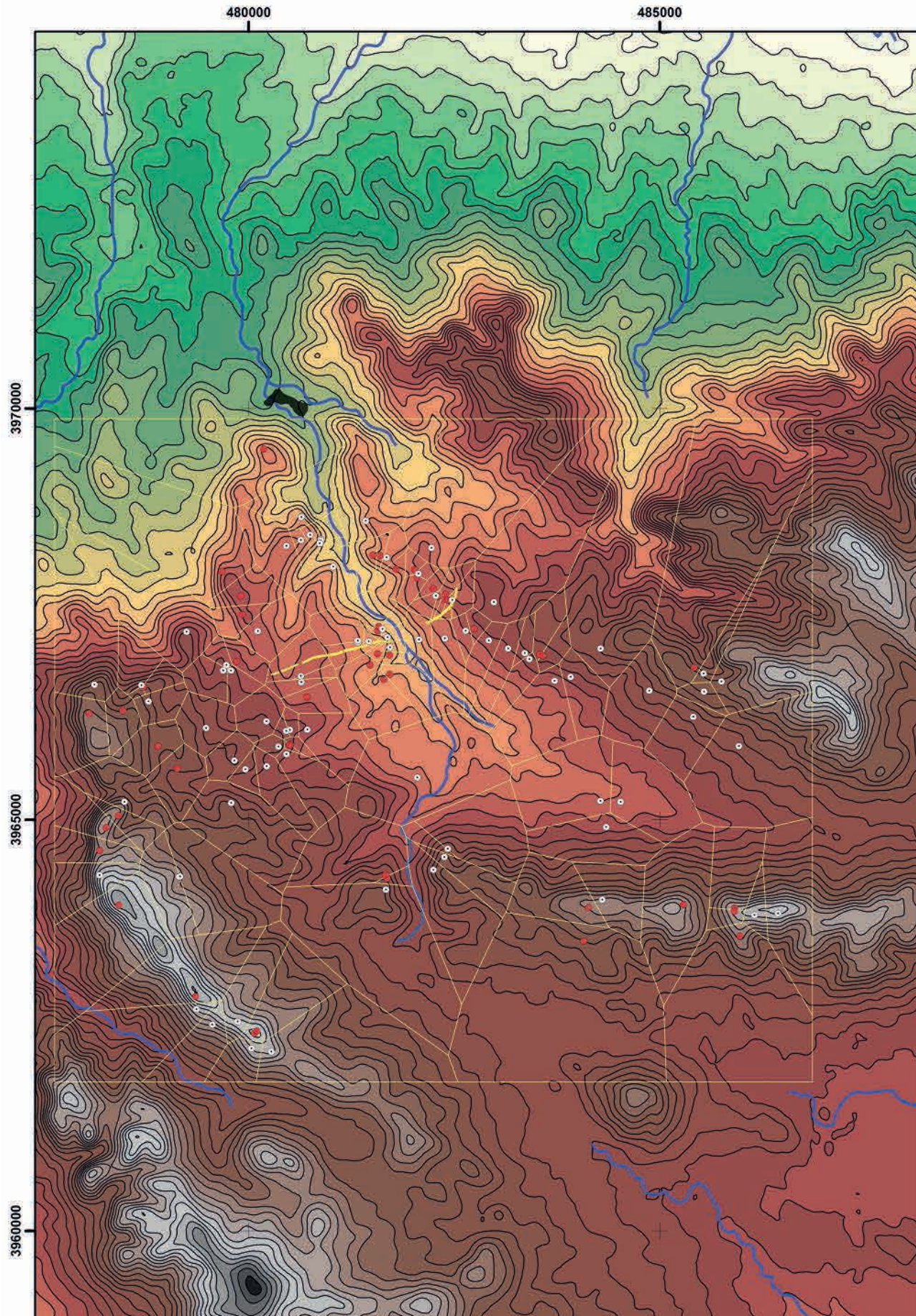

Carte 12. Aires d'influence théoriques, selon la technique des polygones de Thiessen, des monuments de type 2.2.4.2.2 et de type 2.2.4.2.1 de diamètre égal ou supérieur à 8 m.

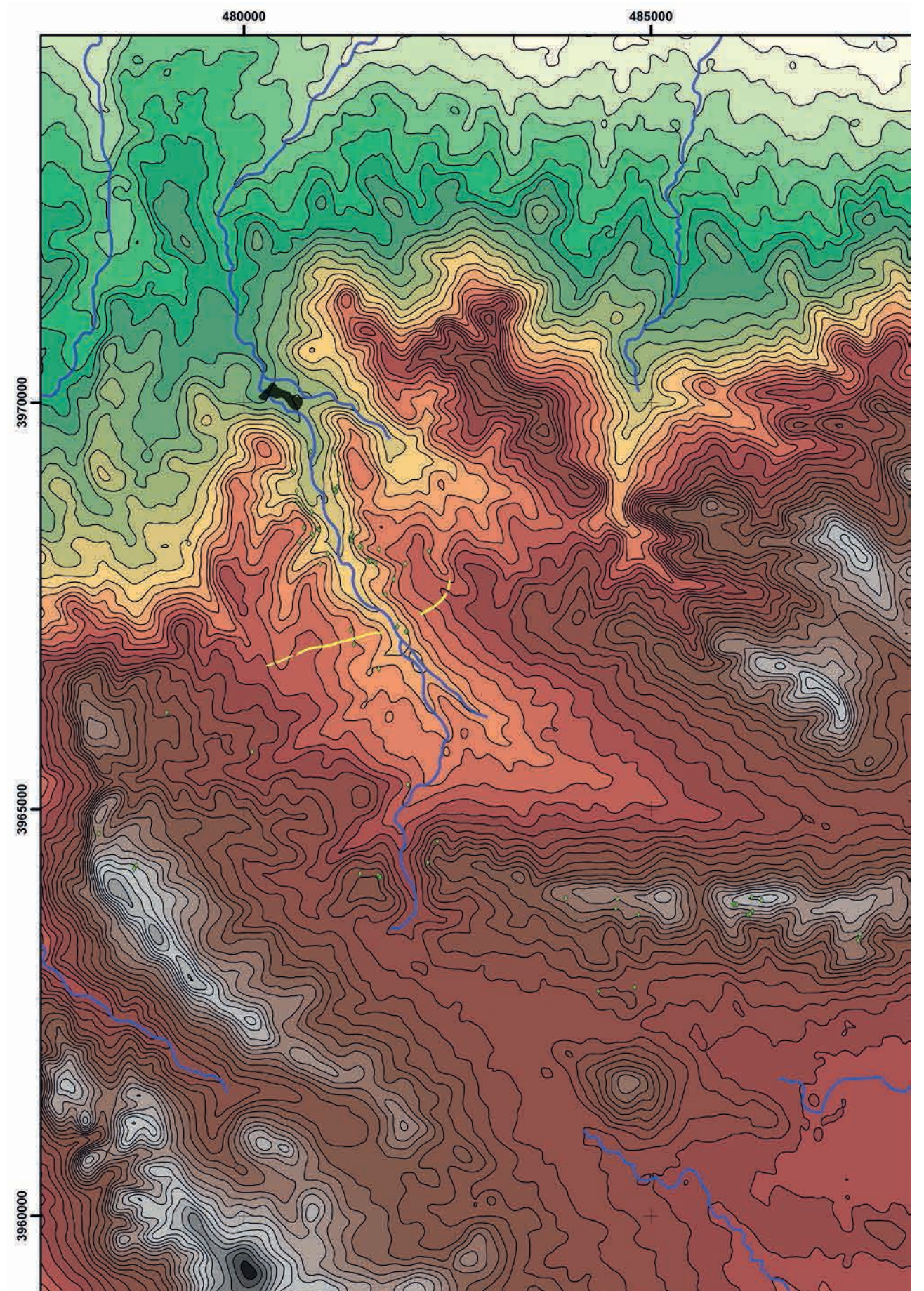

Carte 13. Répartition des dalles isolées (3).

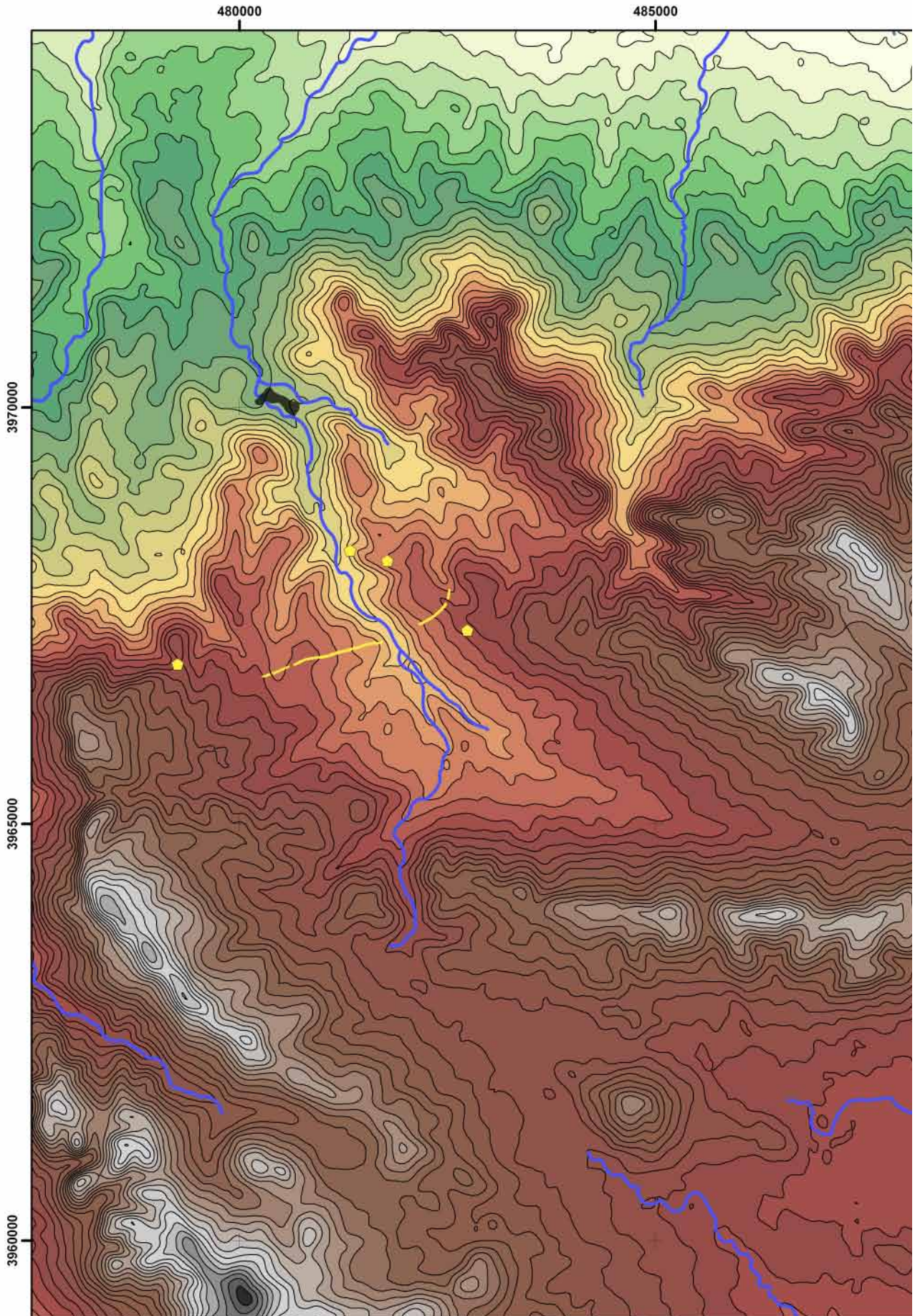

Carte 14. Répartition d'autres monuments protohistoriques (4).

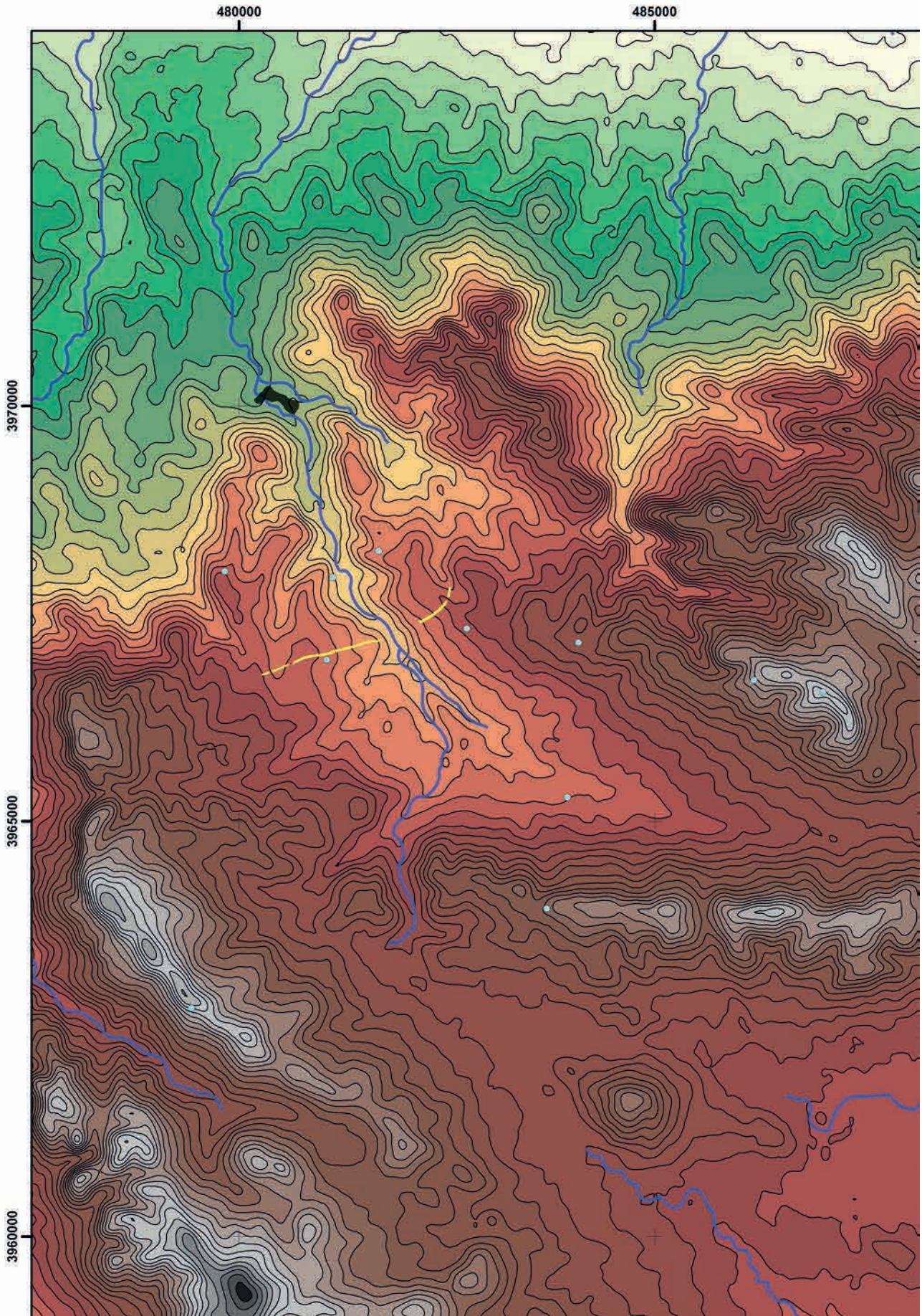

Carte 15. Répartition des monuments d'époque historique (5)

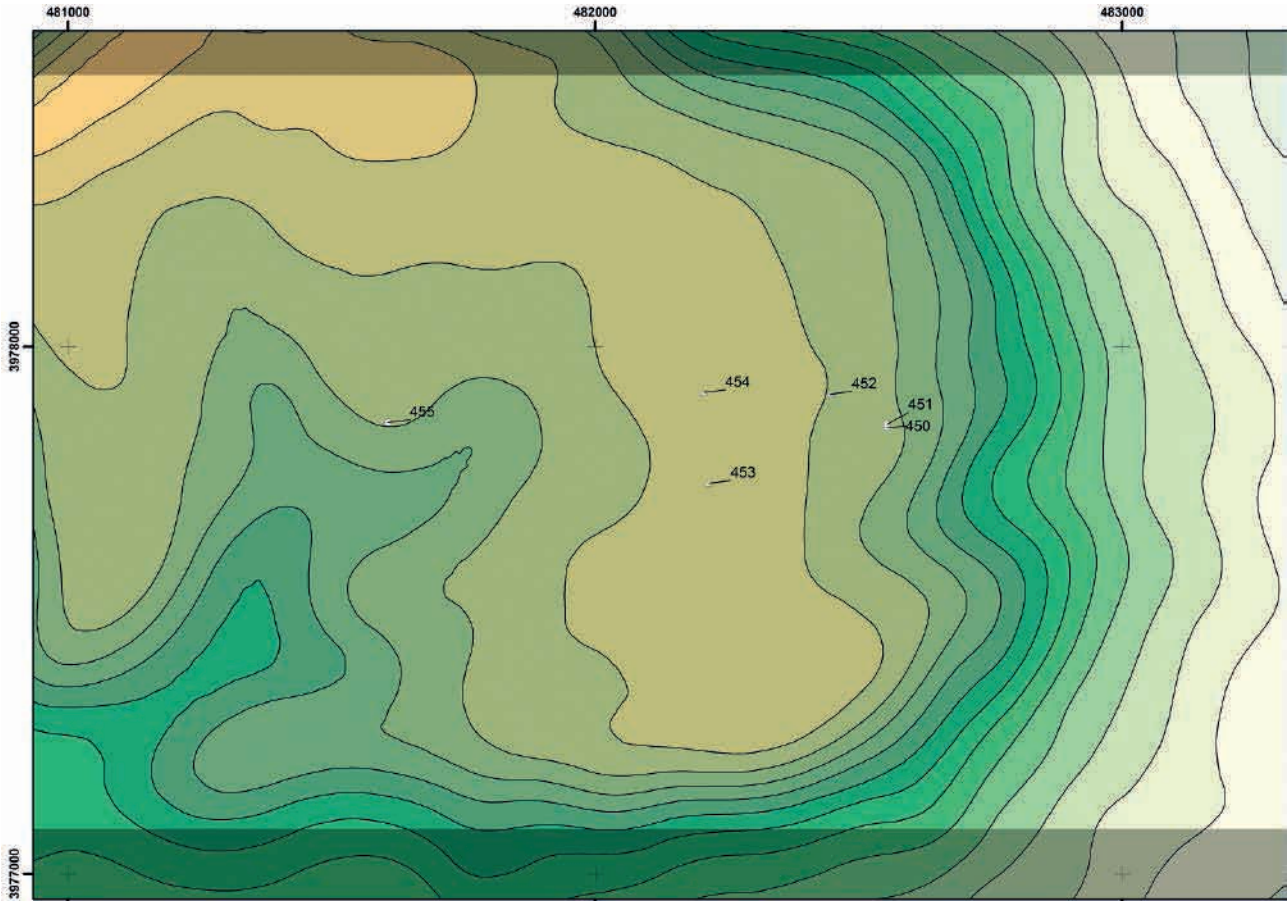

Carte 16. Répartition des monuments de la zone 1.

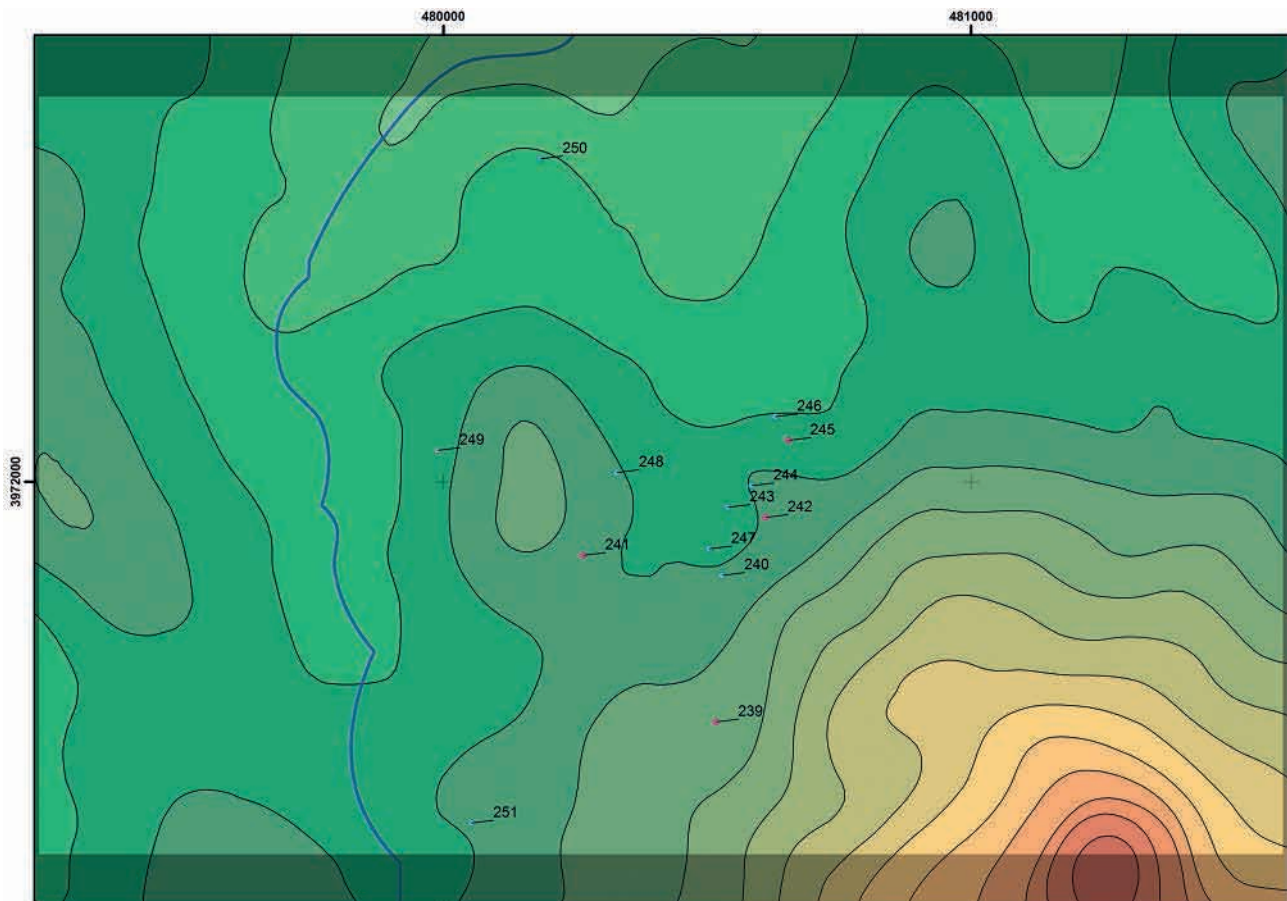

Carte 17. Répartition des monuments de la zone 2.

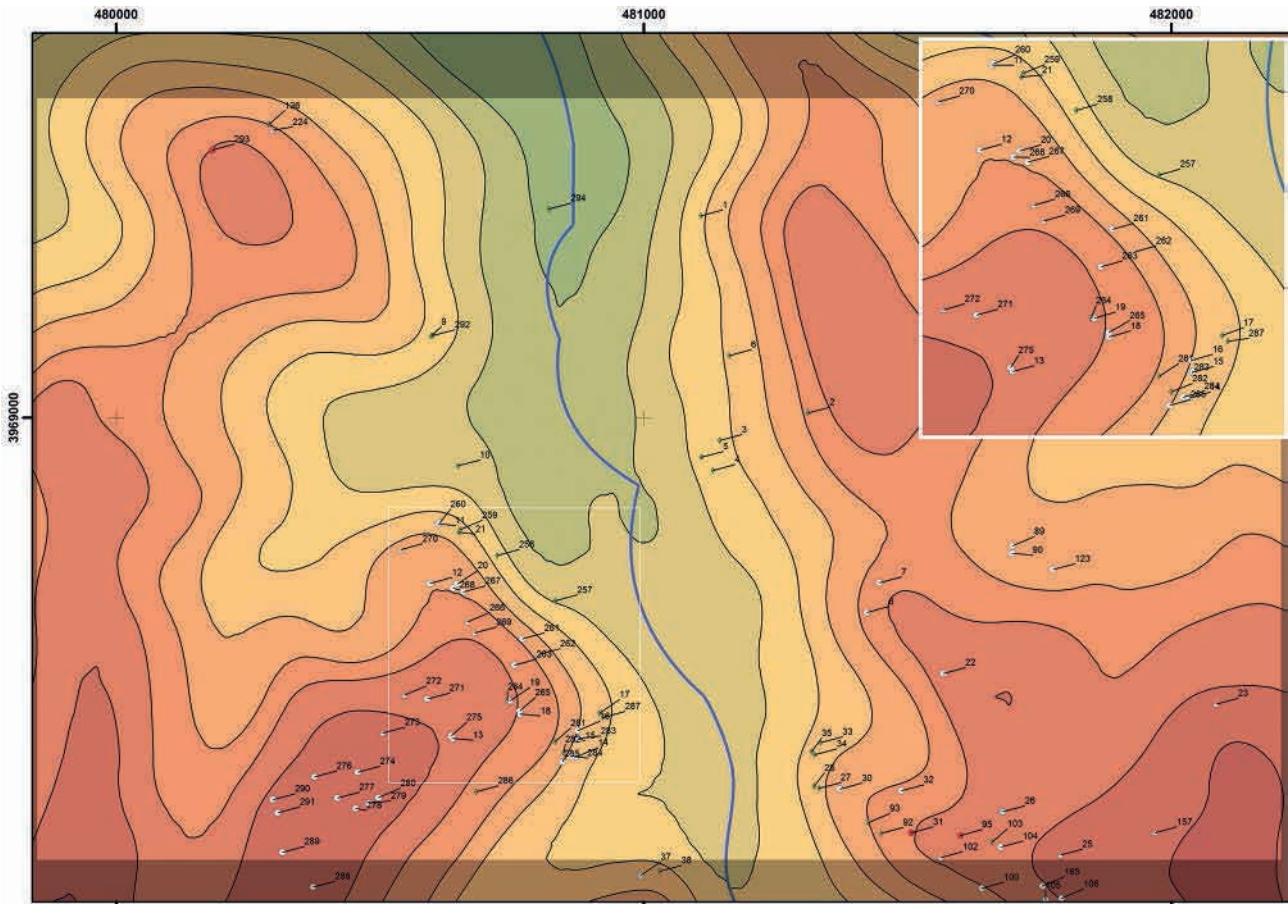

Carte 18. Répartition des monuments de la zone 3.



Carte 19. Répartition des monuments de la zone 4.

CARTES

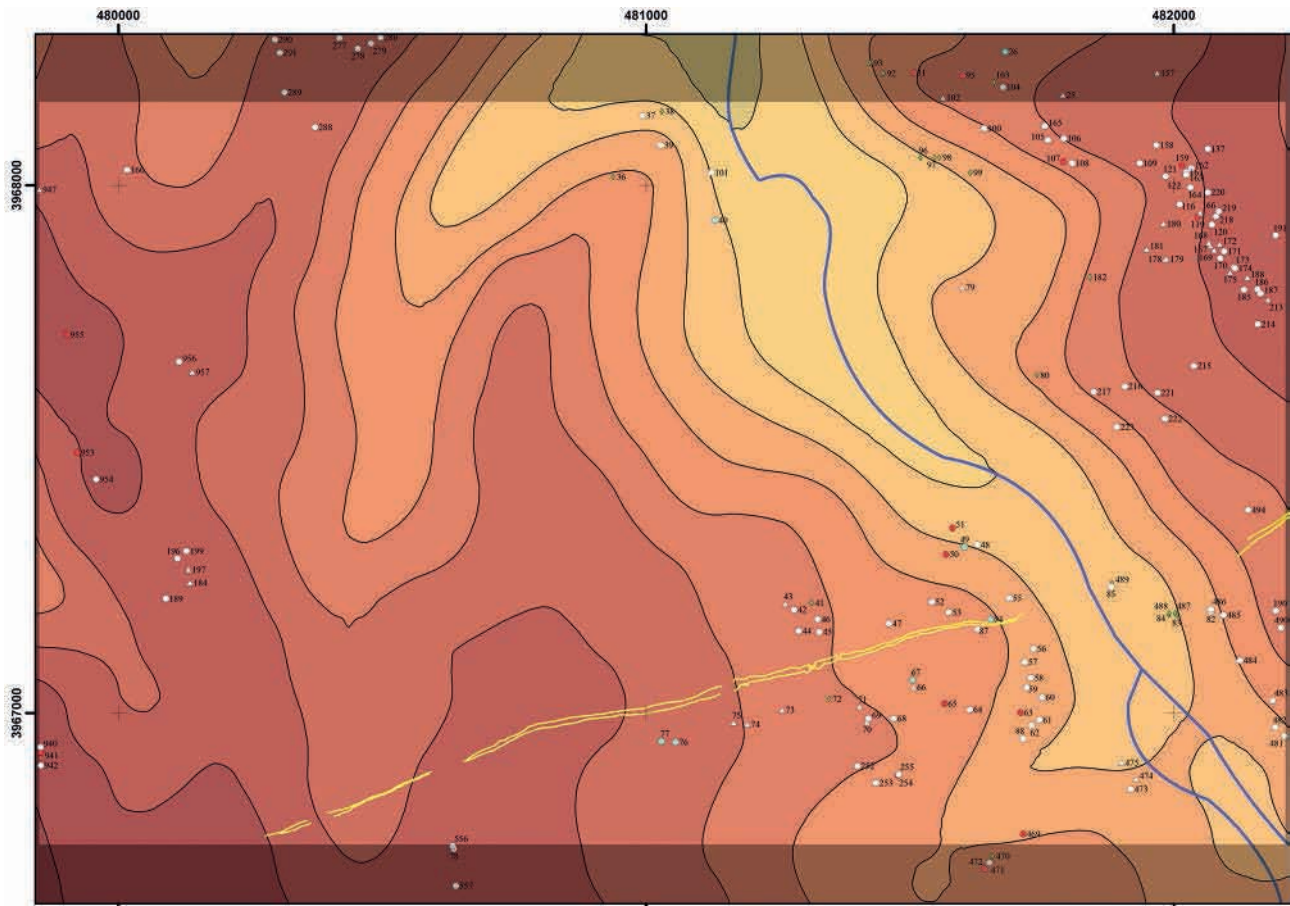

Carte 20. Répartition des monuments de la zone 5.

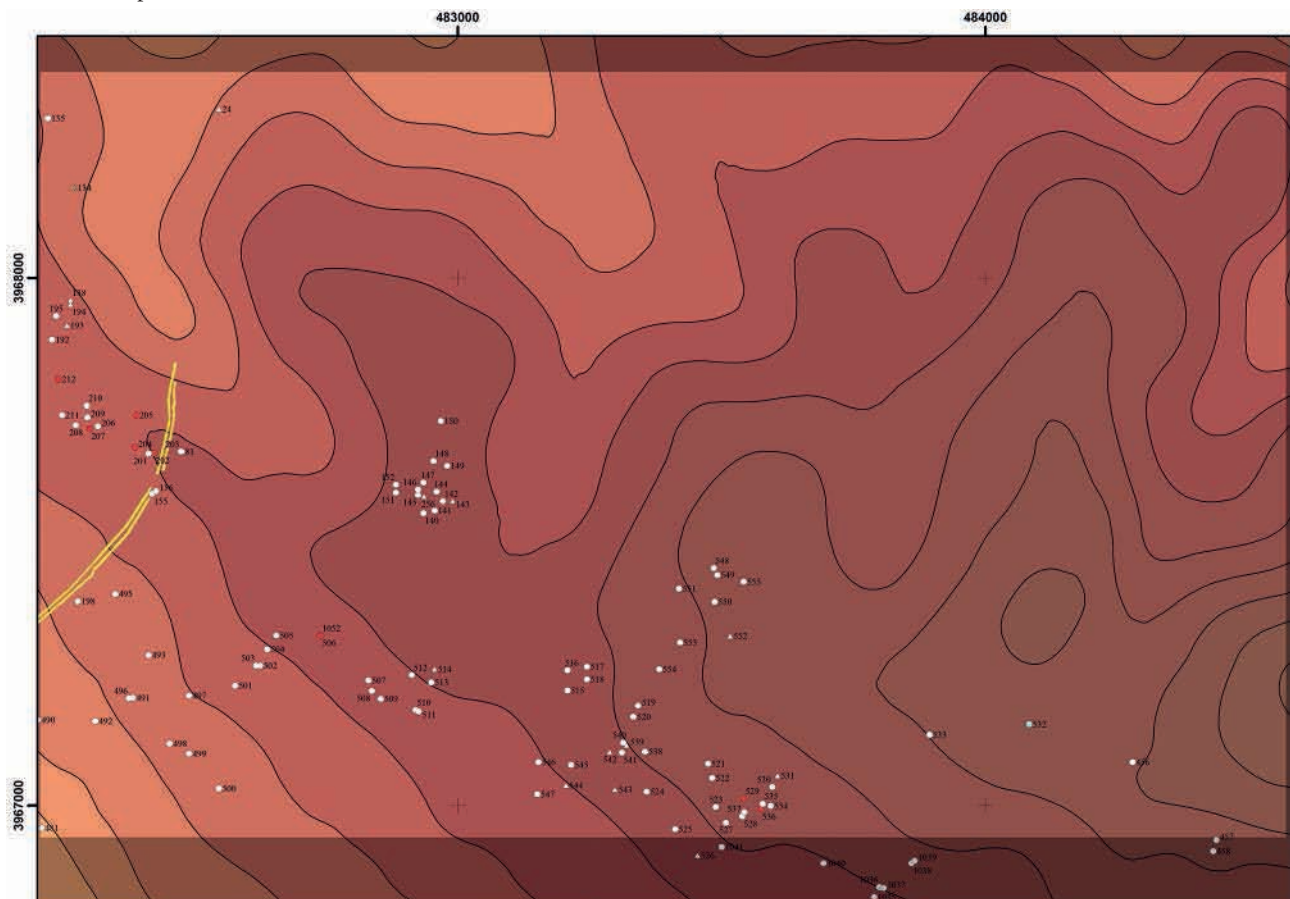

Carte 21. Répartition des monuments de la zone 6.

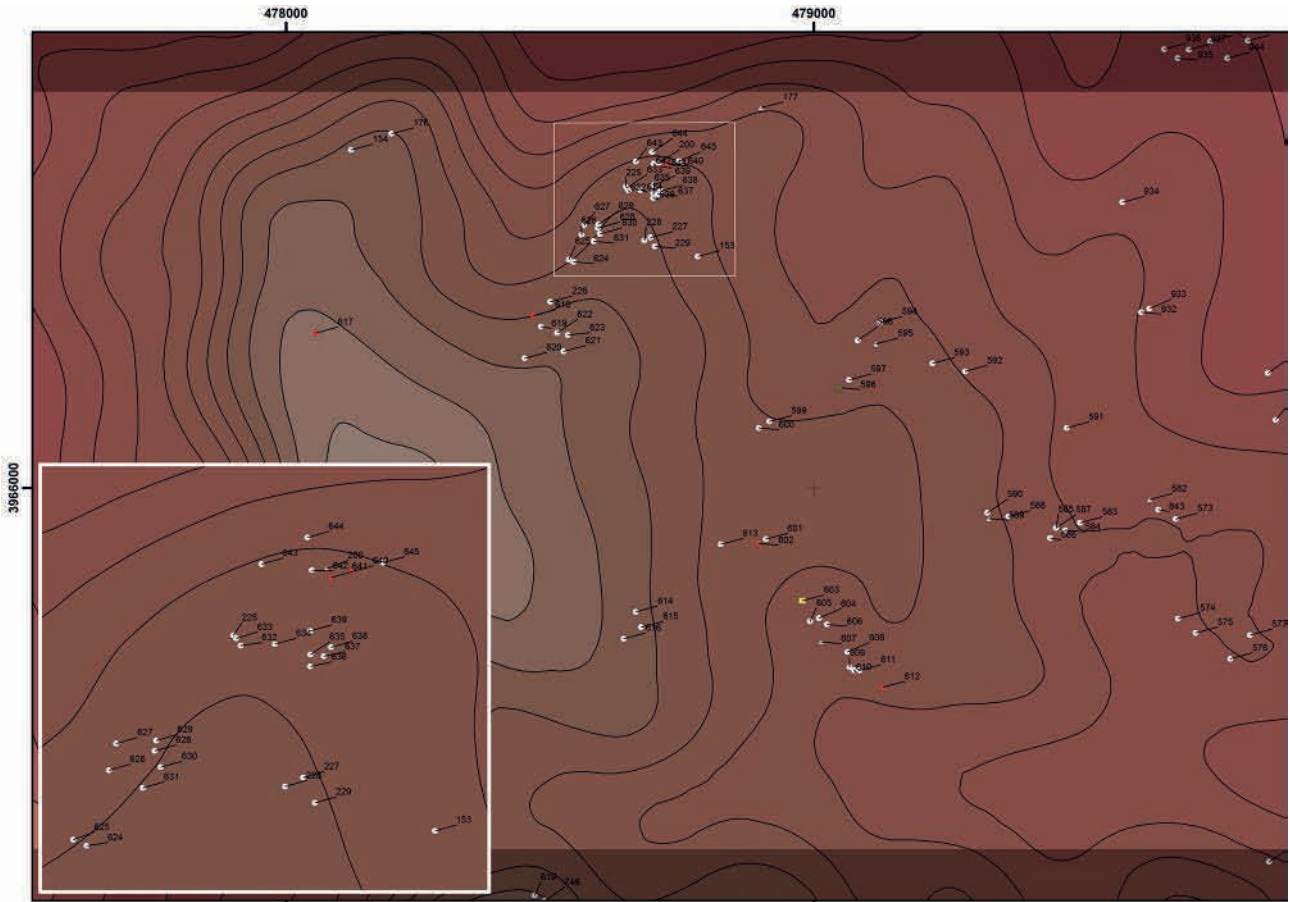

Carte 22. Répartition des monuments de la zone 7.

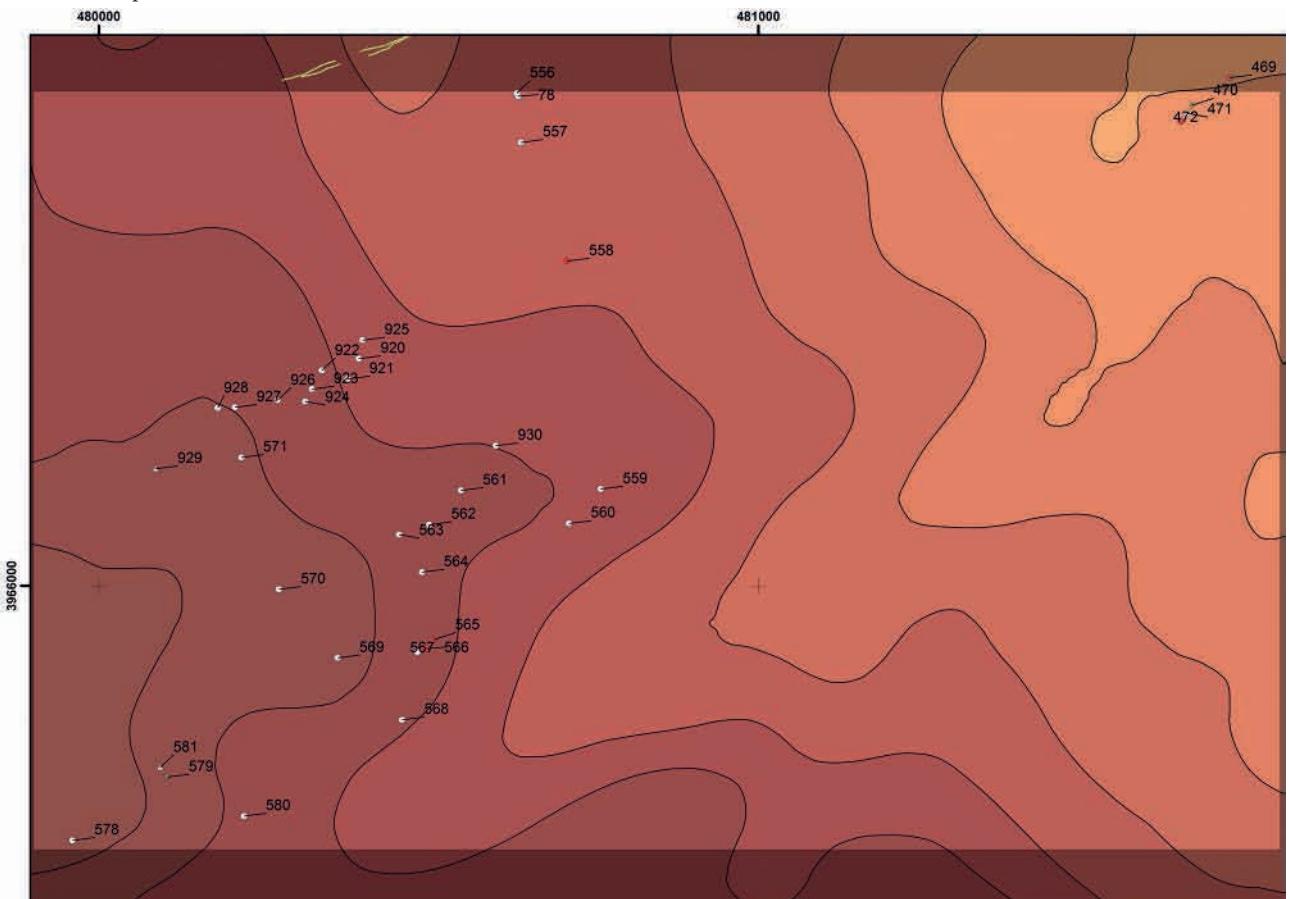

Carte 23. Répartition des monuments de la zone 8.

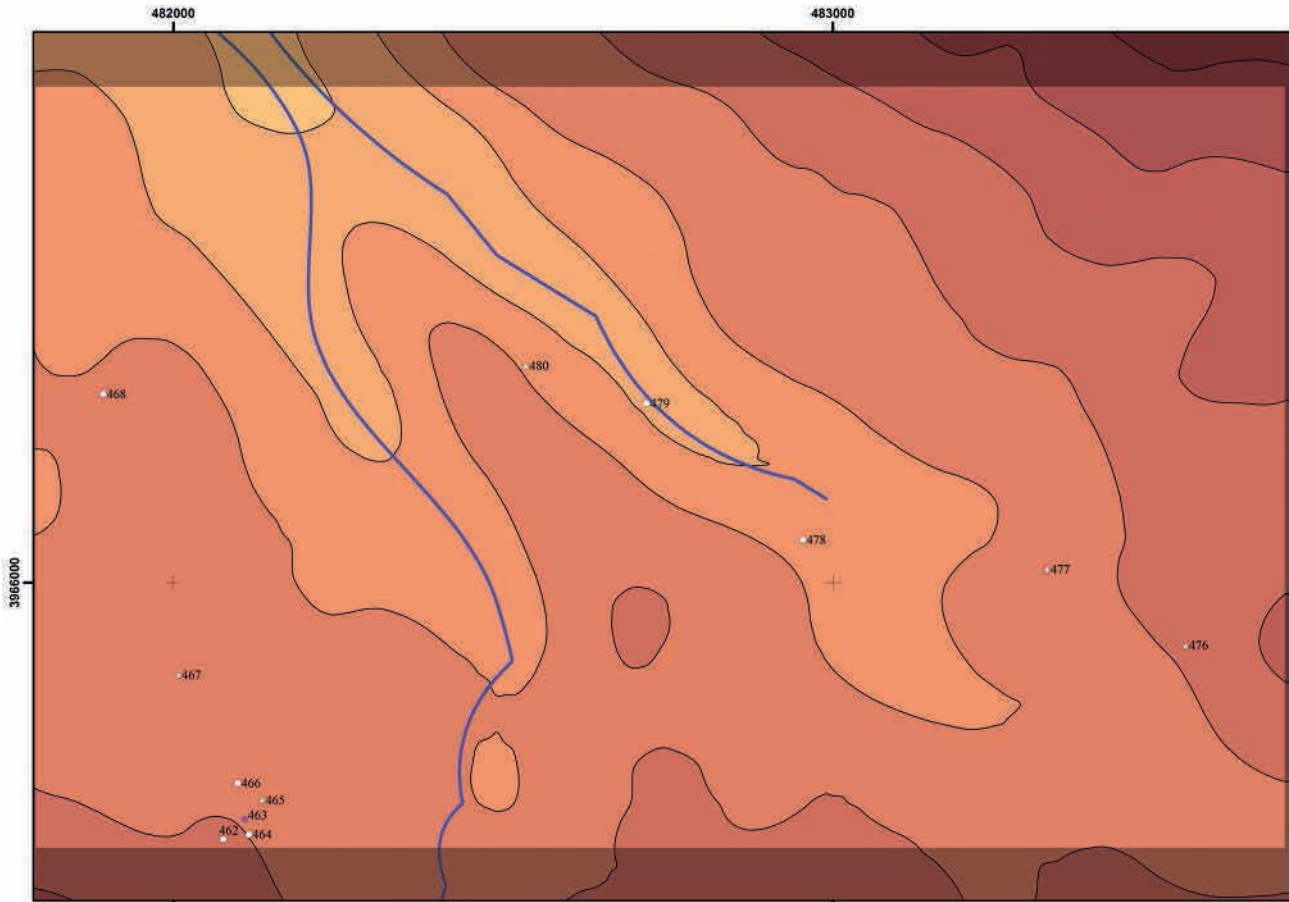

Carte 24. Répartition des monuments de la zone 9.

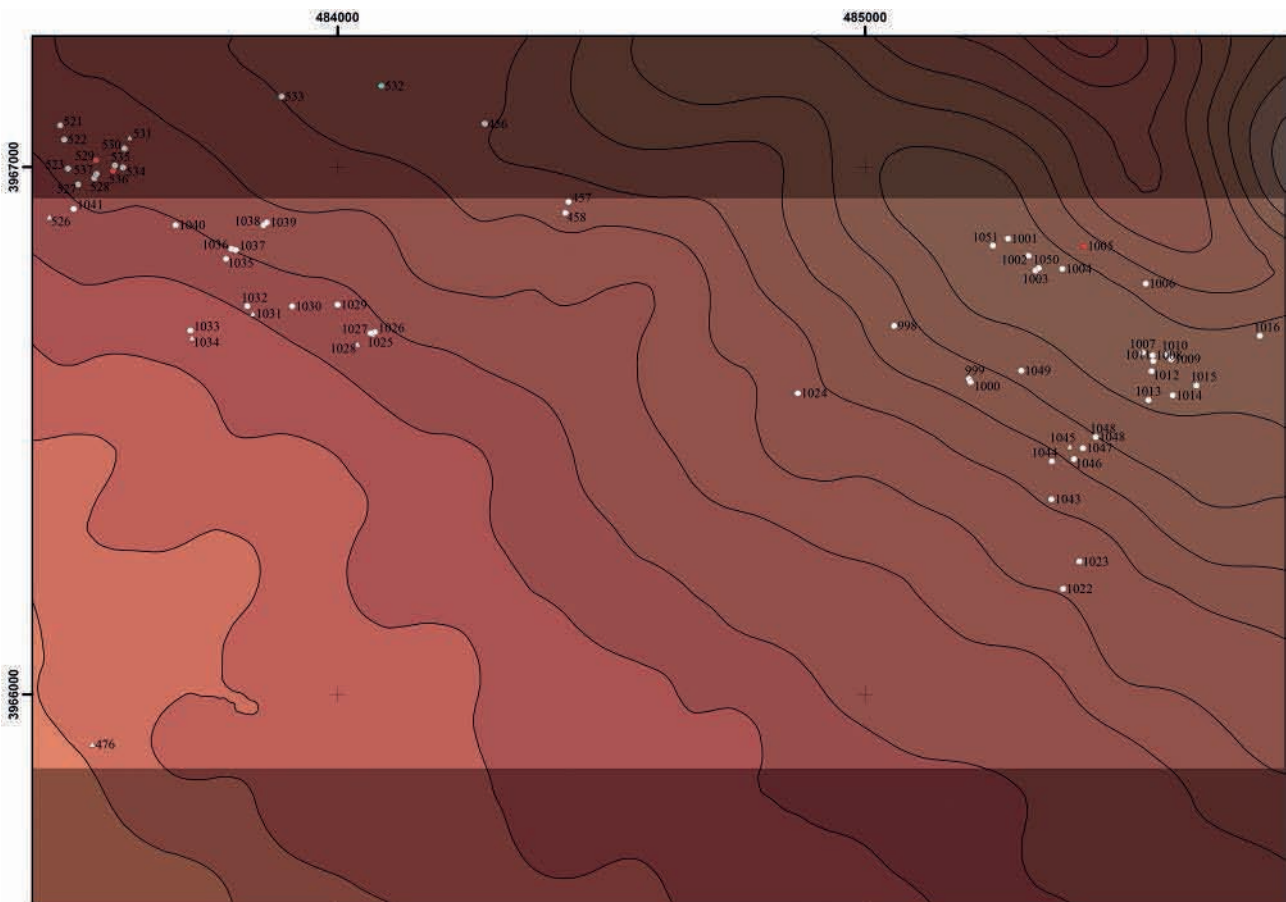

Carte 25. Répartition des monuments de la zone 10.

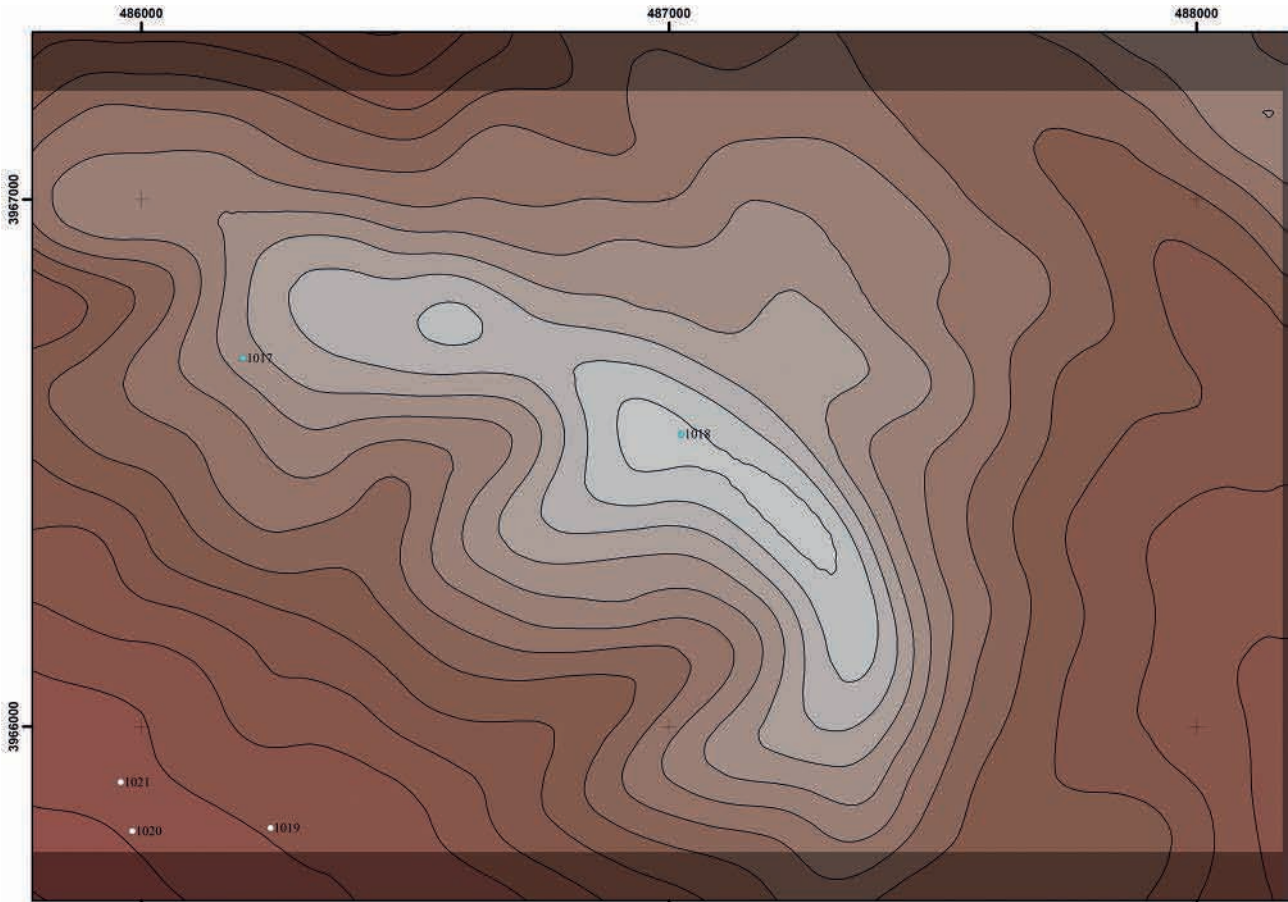

Carte 26. Répartition des monuments de la zone 11.

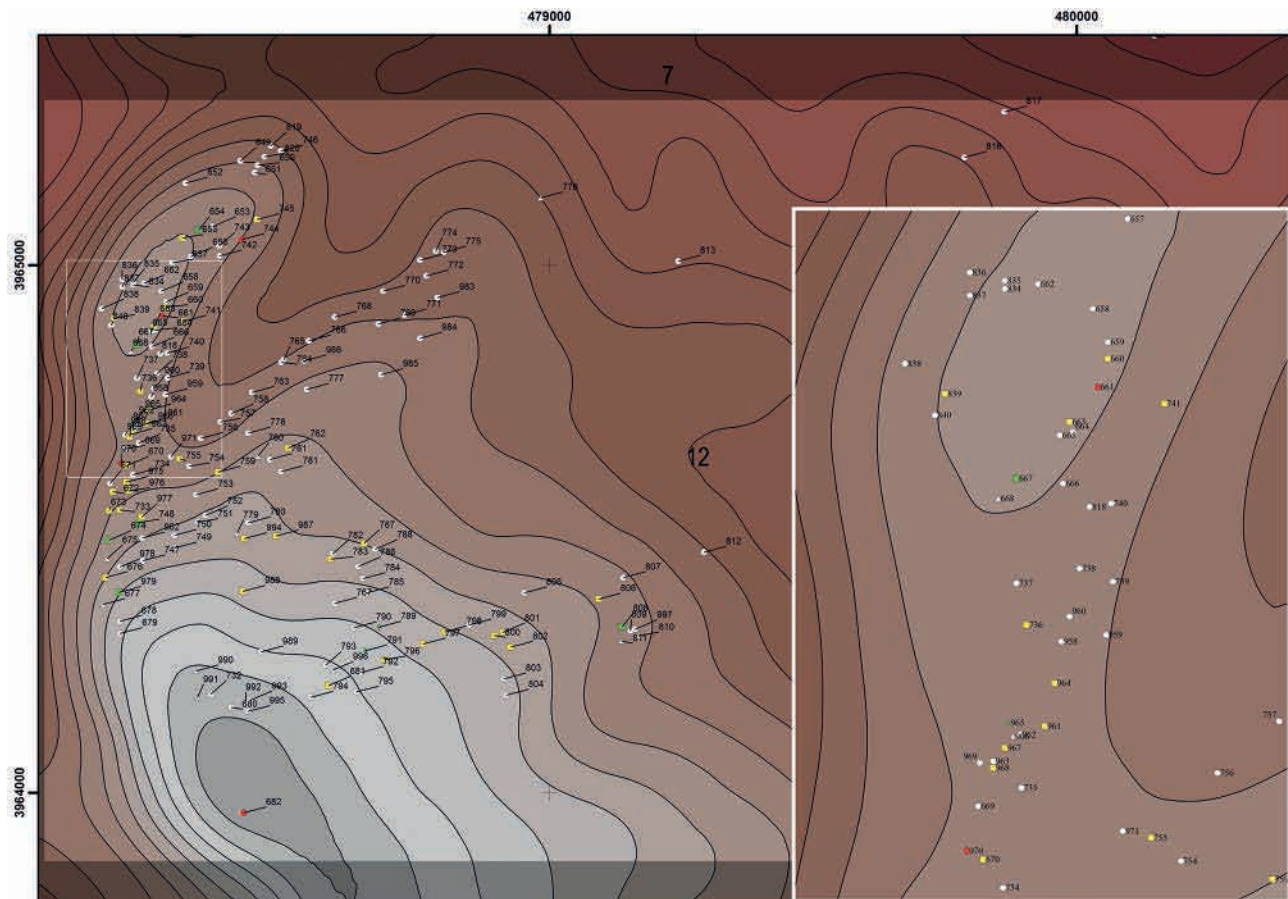

Carte 27. Répartition des monuments de la zone 12.

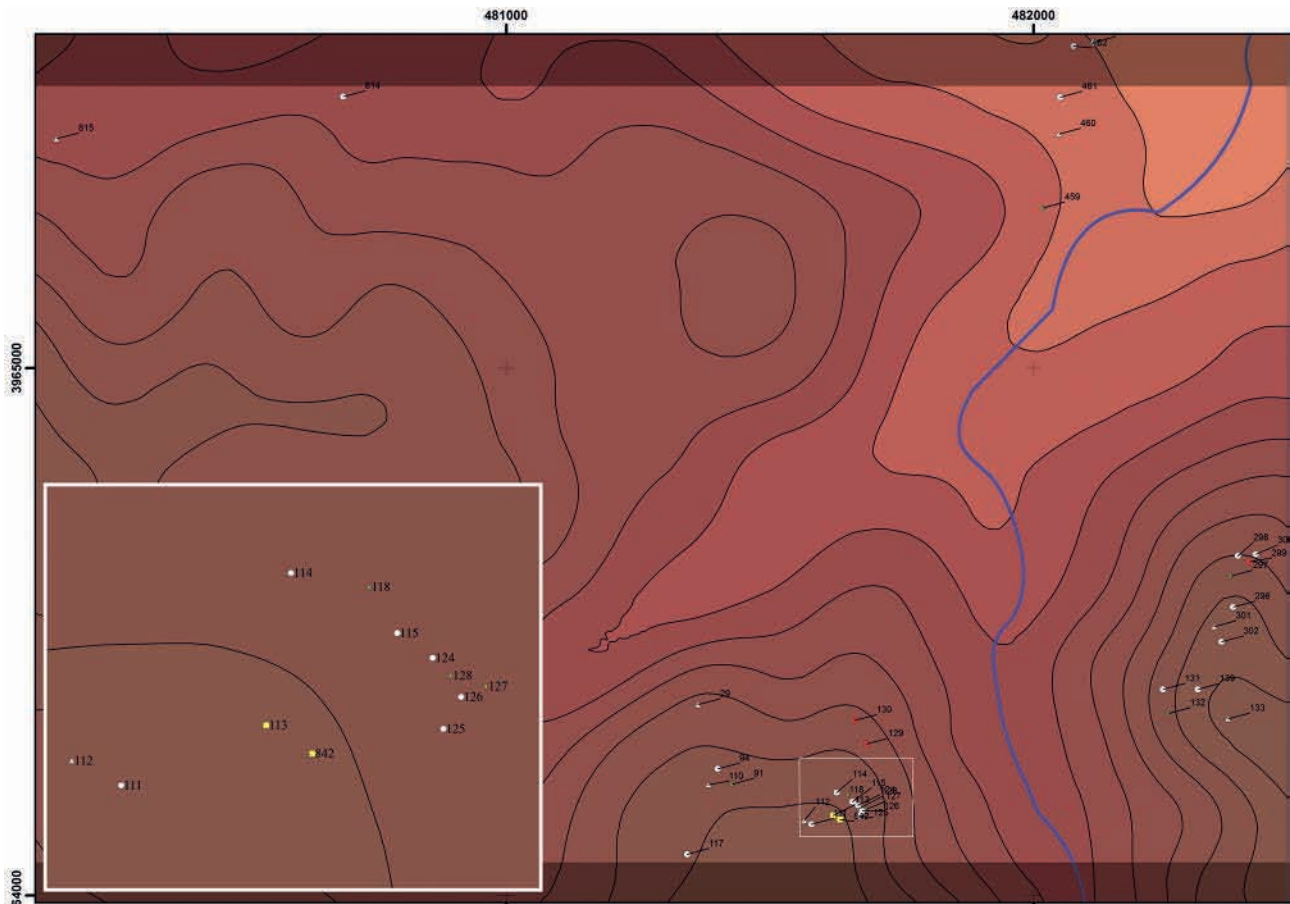

Carte 28. Répartition des monuments de la zone 13.

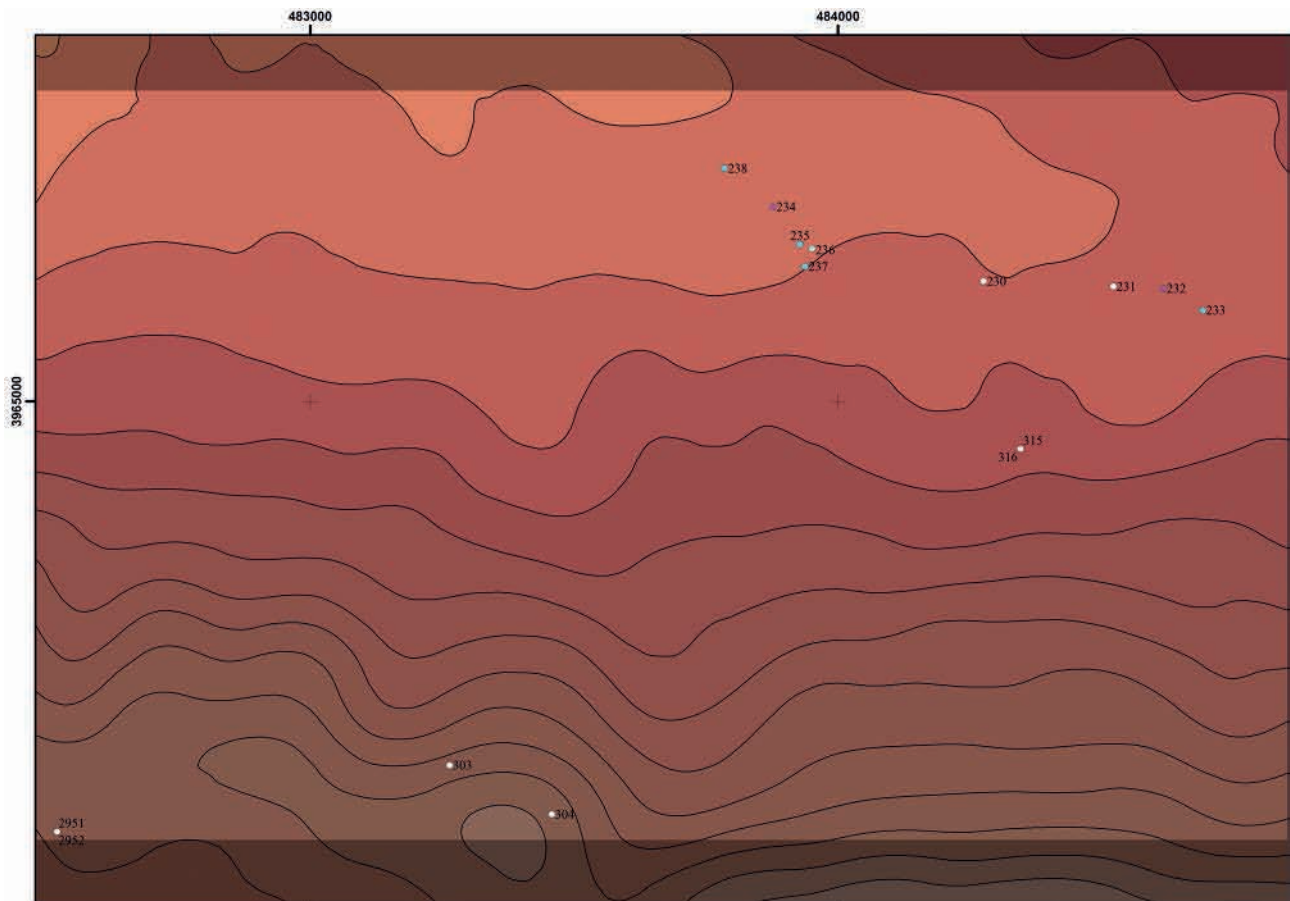

Carte 29. Répartition des monuments de la zone 14.

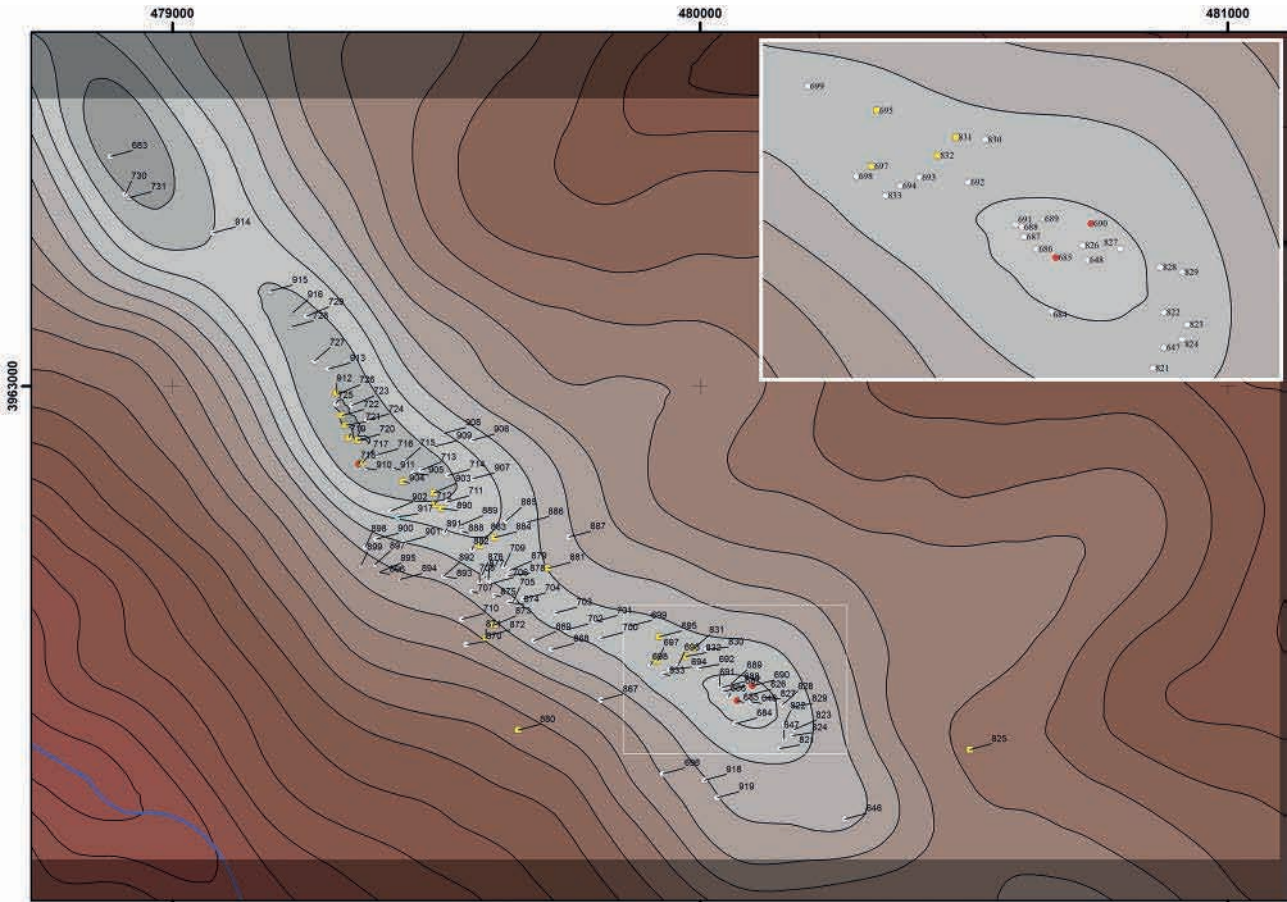

Carte 30. Répartition des monuments de la zone 15.

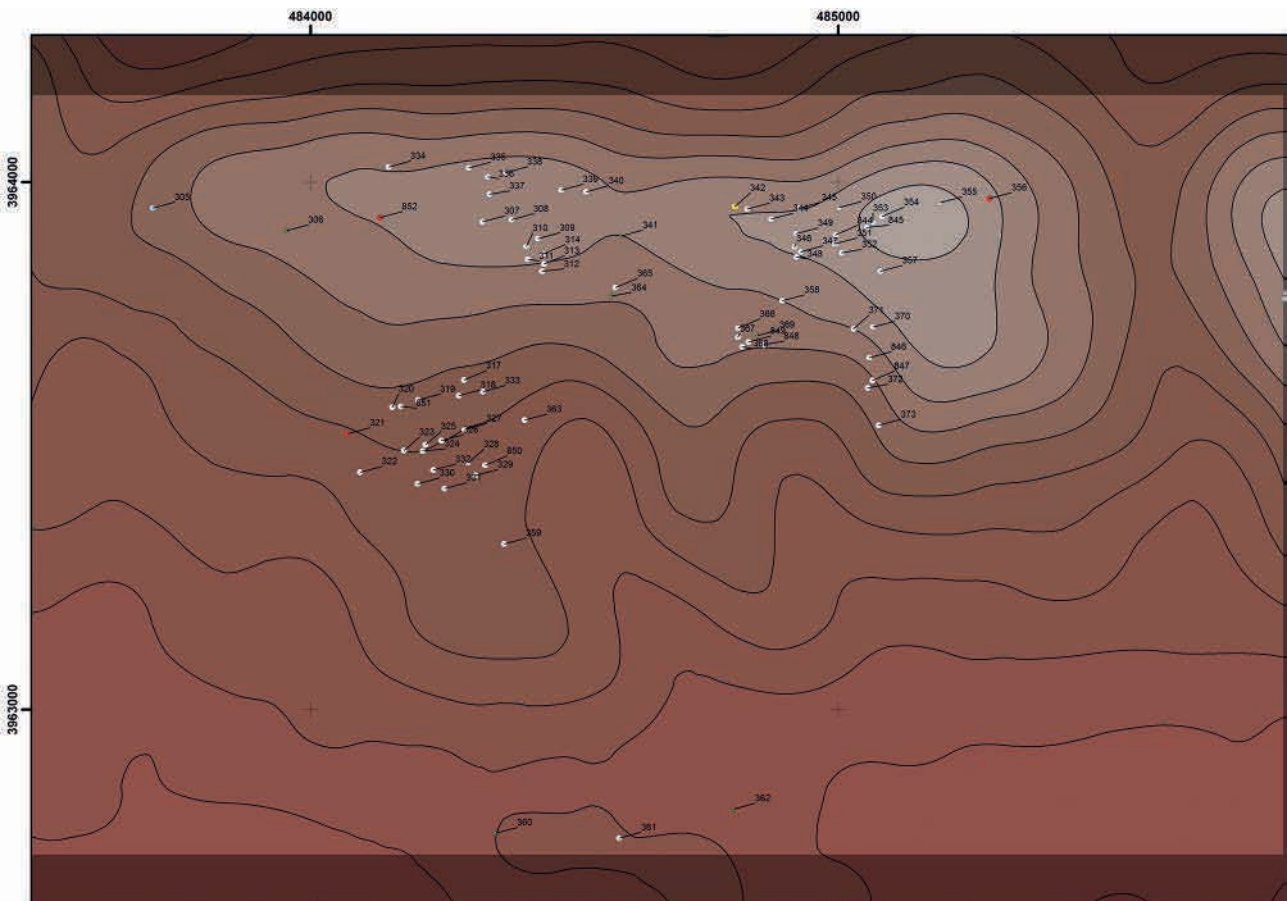

Carte 31. Répartition des monuments de la zone 16.

CARTES

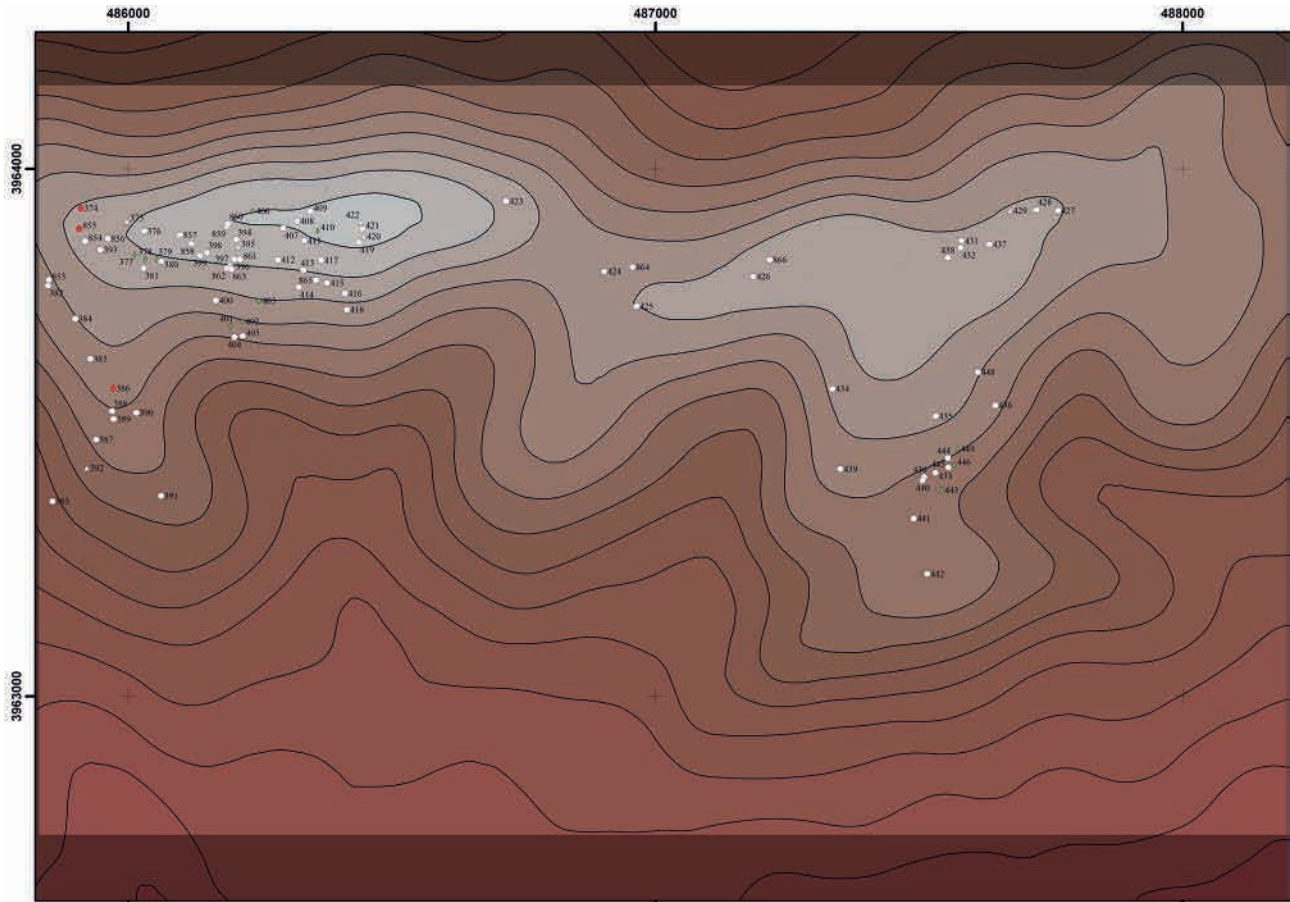

Carte 32. Répartition des monuments de la zone 17.

PLANCHES



0001



0003



0004



0005



0005



Planche 1.



0007



0009



0010



0022

Planche 2.



0026



0057



0113



0120



0125

Planche 3.

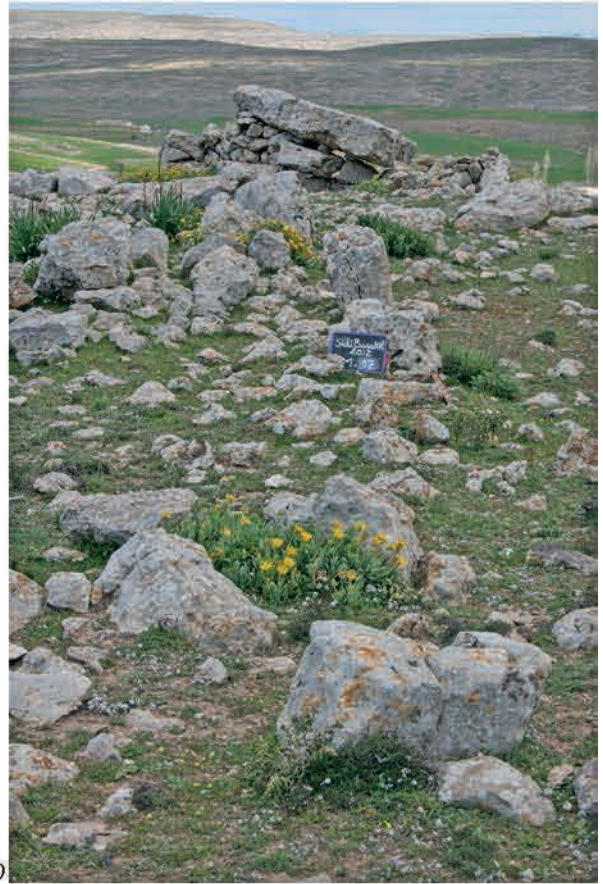

0129



0136

Planche 4.



0155



0170



0176



0191



0204

Planche 5.

PLANCHES



0207



0220



0231



0236



Planche 6.



0239



0241



0250



0268



0293



0295





0298



0302



0302



0305



0305



0316



0323





0326



0335



0342



0372





0384



0393



0393



0399



0400



0413





0432



0434



0461



0468



0497



0504



0510



0525



0532



0558



0558





0559



0571



0579



0603



0605



0627

PLANCHES



0628



0646



0646



0647



0647



0651



0654



0657



0658



0659



Planche 15.

0660



0663



PLANCHES



0664



0670



0672



0674



0678



0680



0681



0682



0682



0685



0688



0694



0695



0696



0699



0710



0720



0730



0735



0736

Planche19.



0741



0742



0743



0745



0747



0748



0765



0767



0770



0773

Planche 21.

PLANCHES



0788



0808



0818



0831



0838



0849



0855



0867



0870



0881



0884

Planche 23.



0891



0898



0942



0943



0944



0945

0949



0949

0955



0956



0958



0960



0969



0977



0979



0979



0985



0997



1006



1006

Planche 27.



1009



1013



1023



1039



1041



1046



1264



1246



1235



1235

Planche 29.

CATALOGUE DES STRUCTURES IDENTIFIÉES PAR LA PROSPECTION¹

Nabil Kallala, Joan Sanmartí, Jordi Campillo, David Montanero,
Xavier Bermúdez, Irene Cruz et Souad Miniaoui

Avec la collaboration de Zakia Bel Haj Nasr Loum, Mohamed Grira, Mondher Hatmi,
Xavier Maese, Josué Ramos, Khélil Soltani, Amira Chérif, Cristina Gómez-Barberà et Rym Dahmani

0001 (pl. 1)

Zone : 3

Situation : X : 481.108 ; Y : 3.969.383 ; Z : 814

Topographie : Pente.

Classification : 3

Dimensions maximales de la dalle : 3,60 × 3,20 m.

Observations : Grande dalle surélevée en vue de son débitage. Un fragment de céramique numide a été récupéré près de cette structure.

0002

Zone : 3

Situation : X : 481.311 ; Y : 3.969.009 ; Z : 835

Topographie : Pente.

Classification : 3

Dimensions maximales de la dalle : 1,38 × 1,02 × 0,25 m.

Observations : Grande dalle isolée. A proximité, des trous percés dans la roche mère, dont la fonction probable est de permettre l'extraction de blocs ou de dalles.

0003 (pl. 1)

Zone : 3

Situation : X : 481.144 ; Y : 3.968.957 ; Z : 809

Topographie : Pente.

Classification : 3

Dimensions maximales de la dalle : 2,54 × 2,30 m.

Observations : Grande dalle, surélevée en vue de son débitage. Présence près de cette dalle d'éclats de silex bruts et de céramique tournée de production indéterminée.

0004 (pl. 1)

Zone : 3

Situation : X : 481.131 ; Y : 3.968.900 ; Z : 801

Topographie : Pente.

Classification : 3

Dimensions maximales de la dalle : 3,28 × 2,43 m.

Observations : Grande dalle, surélevée en vue de son débitage. Près de cette dalle, présence de fragments de céramique tournée indéterminée.

0005 (pl. 1)

Zone : 3

Situation : X : 481.109 ; Y : 3.968.925 ; Z : 804

Topographie : Pente.

Classification : 3

Dimensions maximales de la dalle : 3,98 × 2,55 m.

Observations : Grande dalle, surélevée en vue de son débitage.

0006

Zone : 3

Situation : X : 481.162 ; Y : 3.969.118 ; Z : 806

Topographie : Pente

Classification : 3.

Dimensions maximales de la dalle : 2,38 × 2,08 m.

Observations : Grande dalle, surélevée en vue de son débitage.

0007 (pl. 2)

Zone : 3

Situation : X : 481.447 ; Y : 3.968.687 ; Z : 831

Topographie : Plateau.

Classification : 2.2.4.2.1

Dimension maximale : 5,20 m.

Dimension minimale : 5,10 m.

Appareil constructif de l'enceinte : Constituée de blocs grossiers et de dalles posées de chant.

Chambre funéraire : 1 × 1,20 m.

Appareil constructif de la chambre funéraire : Blocs grossièrement équarris.

Orientation de la chambre funéraire : NE-SO.

Dimensions maximales de la dalle de couverture : 2,13 × 1,04 m.

Observations : Monument pillé. Il est constitué d'un amas de pierres, de dalles et de terre qui entoure la chambre funéraire et la dalle de couverture, qui est déplacée.

0008

Zone : 3

Situation : X : 481.423 ; Y : 3.968.631 ; Z : 837

Topographie : Plateau.

Classification : 2.2.4.2.1

Dimension maximale : 12 m.

1. Certes, le livre porte sur la nécropole protohistorique, mais nous avons jugé utile, dans une vision de continuité d'occupation de l'espace, d'indiquer dans ce catalogue toutes les structures antiques relevées au cours de la prospection. Cependant, nous n'avons pas estimé nécessaire de relever et de donner un numéro d'inventaire aux structures récentes, comme les abris de fortune aménagés par les bergers. Nous y avons fait référence seulement quand elles sont en rapport avec les monuments protohistoriques.

Appareil constructif de l'enceinte : Blocs grossiers et dalles posées de chant.

Chambre funéraire : 1,10 × 0,90 m.

Appareil constructif de la chambre funéraire : Blocs grossièrement équarris.

Orientation de la chambre funéraire : NE-SO.

Observations : Monument pillé. Situé sur un plateau en légère pente en direction E-O. Il possède une enceinte dont il ne reste que quelques dalles, mais son tracé peut être restitué.

0009 (pl. 2)

Zone : 3

Situation : X : 480.597 ; Y : 3.969.155 ; Z : 813

Topographie : Pente.

Classification : 3

Dimensions maximales de la dalle : Fragment E, 2,43 × 2,40 × 0,69 m ; Fragment O, 2,49 × 2,24 × 0,43 m.

Observations : Grande dalle, surélevée en vue de son débitage. Elle est brisée en deux fragments de mêmes dimensions.

0010 (pl. 2)

Zone : 3

Situation : X : 480.648 ; Y : 3.968.909 ; Z : 791

Topographie : Pente.

Classification : 3

Dimensions maximales de la dalle : 2,15 × 1,84 m.

Observations : Grande dalle, surélevée en vue de son débitage. Traces de fouille clandestine alentour.

0011

Zone : 3

Situation : X : 480.611 ; Y : 3.968.799 ; Z : 815

Topographie : Pente.

Classification : 2.2.4.2.1

Dimension maximale : 4,40 m.

Appareil constructif de l'enceinte : Blocs grossiers.

Chambre funéraire : 0,95 × 0,52 m.

Appareil constructif de la chambre funéraire : Blocs grossièrement équarris.

Dimensions maximales de la dalle de couverture : 1,70 × 1,01 m.

Observations : Enceinte mal conservée à cause de l'érosion, mais il en reste une partie longue d'environ 1,95 m, qui permet d'en reconnaître la forme et les dimensions.

0012

Zone : 3

Situation : 480.595 ; Y : 3.968.686 ; Z : 828

Topographie : Pente.

Classification : 2.2.4.2.1

Dimension maximale : 5,20 m.

Appareil constructif de l'enceinte : Blocs grossiers.

Chambre funéraire : 1 × 0,83 m.

Appareil constructif de la chambre funéraire : Blocs grossièrement équarris.

Orientation de la chambre funéraire : NO-SE.

Observations : Monument très endommagé. Seule une petite partie de l'enceinte est conservée, du côté N. Elle permet d'en reconnaître la forme et les dimensions approximatives. La dalle de couverture est déplacée et brisée, laissant visible la chambre funéraire, pillée sans doute très récemment (mais probablement pas pour la première fois).

0013

Zone : 3

Situation : X : 480.638 ; Y : 3.968.392 ; Z : 846

Topographie : Plateau.

Classification : 2.2.4.2.1

Dimension maximale : 11,20 m.

Dimension minimale : 8,70 m.

Appareil constructif de l'enceinte : Blocs grossiers.

Chambre funéraire : 1,11 × 0,81 m.

Appareil constructif de la chambre funéraire : Blocs grossièrement équarris.

Dimensions maximales de la dalle de couverture : 1,15 × 1,02 m.

Observations : Monument endommagé par une fouille clandestine. Les mesures de la chambre funéraire sont approximatives. La dalle de couverture est déplacée et brisée ; un fragment gît au sol du côté S-E.

0014

Zone : 3

Situation : X : 480.872 ; Y : 3.968.357 ; Z : 818

Topographie : Pente.

Classification : 2.2.4.2.1

Dimension maximale : 10,92 m.

Dimension minimale : 7,07 m.

Appareil constructif de l'enceinte : Blocs grossiers.

Chambre funéraire : 1,48 × 1,32 m.

Appareil constructif de la chambre funéraire : Blocs grossièrement équarris.

Orientation de la chambre funéraire : E-O.

Dimensions maximales de la dalle de couverture : 2 × 1,60 m.

Observations : L'enceinte est en mauvais état de conservation, mais les blocs conservés et les restes du remblai interne permettent d'en restituer la forme et les dimensions. La chambre funéraire est pillée. Les trois parois conservées sont constituées de blocs superposés de tailles et de formes diverses, avec des pierres de dimensions moindres pour remplir les interstices. La dalle de couverture a été surélevée pour piller le coffre. Elle est brisée en deux fragments.

0015

Zone : 3

Situation : X : 480.876 ; Y : 3.968.391 ; Z : 820
 Topographie : Pente.
 Classification : 2.2.4.2.1
 Dimension maximale : 7,30 m.
 Appareil constructif de l'enceinte : Blocs grossiers et dalles posées de chant.
 Chambre funéraire : 1,70 m.
 Appareil constructif de la chambre funéraire : Blocs grossièrement équarris.
 Orientation de la chambre funéraire : E-O.
 Observations : Monument situé sur une pente orientée en direction O-E, d'où la disparition de la partie orientale de l'enceinte. Il est très endommagé, surtout le coffre, qui est presque complètement détruit, si bien qu'il n'a été possible d'en déterminer que l'une de ses deux dimensions horizontales, la longueur vraisemblablement. La dalle de couverture a disparu. L'enceinte est formée de dalles posées de chant du côté S, et de blocs équarris vers l'O.

0016

Zone : 3
 Situation : X : 480.875 ; Y : 3.968.407 ; Z : 822
 Topographie : Pente.
 Classification : 2.2.4.2.1
 Dimension maximale : 8,41 m.
 Dimension minimale : 7,63 m.
 Appareil constructif de l'enceinte : Blocs grossiers.
 Observations : Monument très endommagé. De nombreux blocs de l'enceinte ont disparu, mais la partie restante permet de reconstituer son tracé et ses dimensions de façon approximative. La chambre funéraire n'est pas visible ; elle a dû être détruite, une dalle près du centre du monument pourrait lui avoir appartenu, deux autres fragments de dalle font partie peut-être de la couverture du coffre.

0017

Zone : 3
 Situation : X : 480.916 ; Y : 3.968.440 ; Z : 814
 Topographie : Pente.
 Classification : 3
 Dimensions maximales de la dalle : 3 × 1,80 × 0,40 m.
 Observations : Grande dalle, surélevée en vue de son débitage.

0018

Zone : 3
 Situation : X : 480.766 ; Y : 3.968.438 ; Z : 839
 Topographie : Plateau.
 Classification : 2.2.4.2.1
 Dimension maximale : 5,97 m.
 Appareil constructif de l'enceinte : Blocs grossiers.
 Observations : Un amoncellement de pierres, apportées peut-être récemment au centre du monument, masque

la chambre funéraire, si bien qu'il est difficile de distinguer les éléments dont il est constitué, sauf un bloc du côté O. L'enceinte n'est conservée que sur les côtés N et O, mais son tracé et ses dimensions peuvent être restitués. Il n'y a aucune trace de la dalle de couverture.

0019

Zone : 3
 Situation : X : 480.746 ; Y : 3.968.463 ; Z : 839
 Topographie : Plateau.
 Classification : 2.2.4.2.1
 Dimension maximale : 8,02 m.
 Dimension minimale : 7,23 m.
 Appareil constructif de l'enceinte : Blocs grossiers.
 Chambre funéraire : 1,46 × 0,96 m.
 Appareil constructif de la chambre funéraire : Blocs grossièrement équarris.
 Orientation de la chambre funéraire : NE-SO.
 Dimensions maximales de la dalle de couverture : 3,58 × 2,70 m.
 Observations : L'enceinte est mal conservée, sauf du côté SE où quelques blocs sont en assez bon état, mais le tracé peut être restitué de façon approximative à partir de ces vestiges et des limites du remblai. Les trois parois visibles sont formées de blocs superposés. La dalle de couverture a été surélevée sur un des côtés courts, vraisemblablement pour piller la chambre funéraire.

0020

Zone : 3
 Situation : X : 480.647 ; Y : 3.968.685 ; Z : 828
 Topographie : Pente.
 Classification : 2.2.4.2.1
 Dimension maximale : 14,10 m.
 Dimension minimale : 12,12 m.
 Appareil constructif de l'enceinte : Blocs grossiers.
 Chambre funéraire : Non visible.
 Dimensions maximales de la dalle de couverture : 2,59 × 1,57 m.
 Observations : Monument très endommagé. Une partie importante de l'enceinte a disparu, mais ses restes conservés permettent, avec ceux du remblai interne, de reconnaître son tracé et ses dimensions approximatives. La dalle de couverture a été surélevée, vraisemblablement pour le pillage du coffre ; elle est brisée du côté O. La chambre funéraire n'est pas visible.

0021

Zone : 3
 Situation : X : 480.649 ; Y : 3.968.783 ; Z : 817
 Topographie : Pente.
 Classification : 3
 Dimensions maximales de la dalle : 1,62 × 0,61 m.
 Observations : Grande dalle, surélevée en vue de son débitage.

0022 (pl. 2)

Zone : 3

Situation : X : 481.568 ; Y : 3.968.515 ; Z : 844

Topographie : Plateau.

Classification : 2.2.4.2.1

Dimension maximale : 7,20 m.

Appareil constructif de l'enceinte : Blocs grossiers.

Observations : Enceinte, assez bien conservée, constituée de blocs de taille variable. Elle délimite un remblai formé de terre et de pierres, avec quelques dalles posées à plat. Ni la chambre funéraire ni la dalle de couverture ne sont aujourd'hui visibles.

0023

Zone : 3

Situation : X : 482.085 ; Y : 3.968.457 ; Z : 858

Topographie : Pente.

Classification : 0

Observations : Une grande dalle dressée de chant, longue de 1,34 m et visible sur une hauteur de 0,26 m ; elle est entourée d'un amas de pierre de petites et de moyennes tailles. Serait-elle à rattacher à un monument funéraire ?

0024

Zone : 6

Situation : X : 482.547 ; Y : 3.968.320 ; Z : 860

Topographie : Pente.

Classification : 0

Observations : La présence de quelques pierres apparemment alignées, ainsi que d'un amas de pierraille, indique peut-être l'existence dans le passé d'une structure d'origine anthropique, peut-être à caractère funéraire.

0025

Zone : 3

Situation : X : 481.790 ; Y : 3.968.171 ; Z : 851

Topographie : Plateau.

Classification : 4

Observations : Enclos de forme ellipsoïdale.

0026 (pl. 3)

Zone : 3

Situation : X : 481.681 ; Y : 3.968.253 ; Z : 851

Dimensions : 26,60 m (N), 18,80 m (O), 24,80 m (S) et 24,50 m (E).

Topographie : Plateau.

Classification : 4

Observations : Enclos de forme trapézoïdale. L'épaisseur des murs va de 0,50 à 1 m. Il est construit à double parement de dalles posées de chant et, surtout, de blocs de dimensions moyennes.

0027

Zone : 3

Situation : X : 481.332 ; Y : 3.968.297 ; Z : 816

Topographie : Pente.

Classification : 3

Dimensions maximales de la dalle : 4,08 × 3,80 m.

Observations : Grande dalle surélevée en vue de son débitage. Quelques fragments de céramique tournée alentour.

0028

Zone : 3

Situation : X : 481.323 ; Y : 3.968.301 ; Z : 816

Topographie : Pente.

Classification : 3

Dimensions maximales de la dalle : 1,38 × 1,12 m.

Observations : Grande dalle, surélevée en vue de son débitage.

0029

Zone : 13

Situation : X : 481.364 ; Y : 3.964.362 ; Z : 918

Topographie : Sommet.

Classification : 0

Appareil constructif : Blocs grossièrement équarris.

Observations : Monument très endommagé dont il ne reste que trois blocs appartenant peut-être à la chambre funéraire.

0030

Zone : 3

Situation : X : 481.372 ; Y : 3.968.296 ; Z : 823

Topographie : Pente.

Classification : 2.2.4.2.1

Dimension maximale : 6,36 m.

Dimension minimale : 4,30 m.

Appareil constructif de l'enceinte : Blocs grossiers et dalles posées de chant.

Chambre funéraire : 0,89 × 0,81 m.

Appareil constructif de la chambre funéraire : Blocs grossièrement équarris.

Orientation de la chambre funéraire : N-S.

Dimensions maximales de la dalle de couverture : 1,93 × 1,14 m.

Observations : Monument situé sur un versant orienté en direction S-N. L'enceinte est de gros blocs bruts, dont quelques-uns au moins étaient posés de chant. Elle est assez bien conservée. La dalle de couverture est surélevée, sans doute pour le pillage de la chambre funéraire. Les parois de celle-ci sont en partie taillées dans le rocher de base.

0031

Zone : 3

Situation : X : 481.507 ; Y : 3.968.213 ; Z : 835

Topographie : Plateau.

Classification : 2.2.4.2.2

Dimension maximale : 8,40 m.

Dimension minimale : 7,82 m.

Appareil constructif de l'enceinte : Dalles posées de chant dont plusieurs sont tombées vers l'intérieur.

Chambre funéraire : 2,29 × 1,27 m.

Appareil constructif de la chambre funéraire : Blocs grossièrement équarris.

Orientation de la chambre funéraire : E-O.

Dimensions maximales de la dalle de couverture : 3,22 × 2,37 m.

Observations : Monument dont la partie O de l'enceinte interne est bien conservée, ainsi que le remblai interne, qui atteint le niveau de la dalle de couverture ; par contre, il est très dégradé au N, à l'E et au S. La dalle de couverture a été surélevée, vraisemblablement pour le pillage de la chambre funéraire ; la paroi S de celle-ci se compose de deux blocs juxtaposés. Traces d'extractions de blocs ou de dalles près du monument, notamment du côté SE. Fragments de céramique tournée alentour.

0032

Zone : 3

Situation : X : 481.489 ; Y : 3.968.293 ; Z : 825

Topographie : Pente.

Classification : 2.2.4.2.1

Dimension maximale : 6,38 m.

Dimension minimale : 5,96 m.

Appareil constructif de l'enceinte : Blocs grossiers.

Chambre funéraire : 1,35 × 1,28 m.

Appareil constructif de la chambre funéraire : Blocs grossièrement équarris et dalles posées de chant.

Orientation de la chambre funéraire : NE-SO.

Dimensions maximales de la dalle de couverture : 2,57 × 1,90 m.

Observations : Monument situé sur un versant en direction N, d'où le mauvais état de l'enceinte, mais on arrive cependant à déterminer sa forme et ses dimensions. La dalle de couverture a été surélevée, sans doute pour le pillage de la chambre funéraire. La paroi SE de celle-ci se compose de deux blocs superposés ; celui d'en bas est de forme plus régulière. La paroi O est constituée de trois blocs dont deux sont juxtaposés. À l'O, la dalle de couverture s'appuie en partie sur le rocher de base. Présence d'éclats de silex en surface autour de cette structure.

0033

Zone : 3

Situation : X : 481.335 ; Y : 3.968.384 ; Z : 812

Topographie : Pente.

Classification : 3

Dimensions maximales de la dalle : 1,87 × 1,45 m.

Observations : Grande dalle, surélevée en vue de son débitage. Des traces d'extraction de la pierre sont visibles sur la surface externe.

0034

Zone : 3

Situation : X : 481.324 ; Y : 3.968.361 ; Z : 815

Topographie : Pente.

Classification : 3

Dimensions maximales de la dalle : 2,88 × 1,05 m.

Observations : Grande dalle, surélevée en vue de son débitage. Elle est brisée en deux fragments, inclinés respectivement vers l'E et vers l'O.

0035

Zone : 4

Situation : X : 481.318 ; Y : 3.968.367 ; Z : 814

Topographie : Pente.

Classification : 3

Dimensions maximales de la dalle : 2,12 × 1,42 m.

Observations : Grande dalle, surélevée en vue de son débitage. Elle est brisée en deux fragments.

0036

Zone : 5

Situation : X : 480.938 ; Y : 3.968.016 ; Z : 815

Topographie : Plateau.

Classification : 3

Dimensions maximales de la dalle : 1,75 × 0,95 m.

Observations : Grande dalle, surélevée en vue de son débitage.

0037

Zone : 5

Situation : X : 480.994 ; Y : 3.968.132 ; Z : 822

Topographie : Pente.

Classification : 2.2.4.2.1

Dimension maximale : 6,43 m.

Dimension minimale : 6,20 m.

Appareil constructif de l'enceinte : Blocs grossiers.

Chambre funéraire : 1,61 × 1,58 m.

Appareil constructif de la chambre funéraire : Blocs grossièrement équarris.

Dimensions maximales de la dalle de couverture : 1,40 × 1 m.

Observations : Monument très endommagé, bâti sur un versant. L'enceinte est dégradée mais reconnaissable. La dalle de couverture est déplacée. Le coffre est visible, mais il est impossible de mesurer ses dimensions.

0038

Zone : 5

Situation : X : 4801.030 ; Y : 3.968.140 ; Z : 819

Topographie : Pente.

Classification : 3

Dimensions maximales de la dalle : 1,39 × 0,35 m.

Observations : Grande dalle, surélevée en vue de son débitage.

0039

Zone : 5
 Situation : X : 481.028 ; Y : 3.968.076 ; Z : 829
 Topographie : Plateau.
 Classification : 2.2.4.2.1
 Dimension maximale : 10,79 m.
 Dimension minimale : 10,40 m.
 Appareil constructif de l'enceinte : Blocs grossiers.
 Chambre funéraire : 1,61 × 1,58 m.
 Appareil constructif de la chambre funéraire : Blocs grossièrement équarris.
 Orientation de la chambre funéraire : NE-SO.
 Dimensions maximales de la dalle de couverture : 3 × 2,48 m.
 Observations : Monument de grandes dimensions, très endommagé. De nombreux blocs de l'enceinte ont disparu, vraisemblablement réemployés pour bâtir un abri à l'emplacement de la chambre funéraire, entièrement pillée. Celle-ci est formée par trois assises de blocs superposés dont celle d'en bas semble appartenir originellement au monument.

0040

Zone : 5
 Situation : X : 481.131 ; Y : 3.967.934 ; Z : 810
 Topographie : Vallée.
 Classification : 5
 Observations : Structure de forme « dolménique », mais plutôt moderne et de datation imprécise. Elle est constituée par trois murets faits de blocs de dimensions diverses et couverts par une dalle, vraisemblablement ramenée d'un monument mégalithique.

0041

Zone : 5
 Situation : X : 481.314 ; Y : 3.967.209 ; Z : 836
 Topographie : Plateau.
 Classification : 2.2.4.2.1
 Dimension maximale : 5,90 m.
 Dimension minimale : 5,50 m.
 Appareil constructif de l'enceinte : Blocs grossiers.
 Chambre funéraire : Environ 2,60 × 1 m.
 Appareil constructif de la chambre funéraire : Blocs sommairement équarris.
 Dimension maximale de la dalle de couverture : 1,30 m.
 Observations : Monument très endommagé, néanmoins on arrive à reconnaître la forme et les dimensions de l'enceinte. La dalle de couverture est surélevée, vraisemblablement pour permettre le pillage de la chambre funéraire. Celle-ci est visible, mais avec difficulté. Un amas de pierres a été apporté récemment sur la dalle de couverture.

0042

Zone : 5
 Situation : X : 481.281 ; Y : 3.967.196 ; Z : 838

Topographie : Plateau.
 Classification : 2.2.4.2.1
 Dimension maximale : 5,65 m.
 Appareil constructif de l'enceinte : Blocs grossiers.
 Chambre funéraire : 1,63 × 0,80 m.
 Appareil constructif de la chambre funéraire : Blocs assez bien équarris et dégauchis.
 Orientation de la chambre funéraire : NE-SO.
 Dimensions maximales de la dalle de couverture : 1,80 × 0,85 m.
 Observations : Monument en moyen état de conservation. La dalle de couverture est surélevée, vraisemblablement pour le pillage de la chambre funéraire. Celle-ci est visible, mais avec difficulté. De nombreuses pierres apportées récemment en masquent l'aspect originaire.

0043

Zone : 5
 Situation : X : 481.264 ; Y : 3.967.207 ; Z : 839
 Observations : Présence de plusieurs blocs et d'un amas de pierraille, qui pourrait indiquer l'existence dans le passé d'un monument dont il n'existe plus aucun reste structurel.

0044

Zone : 5
 Situation : X : 481.290 ; Y : 3.967.156 ; Z : 838
 Topographie : Plateau.
 Classification : 2.2.4.2.1
 Dimension maximale : 5,80 m.
 Dimension minimale : 4,60 m.
 Appareil constructif de l'enceinte : Blocs grossiers et dalles posées de chant, dont deux tombées vers l'intérieur.
 Chambre funéraire : Non visible.
 Dimensions maximales de la dalle de couverture : 1,44 × 0,66 m.
 Observations : L'enceinte est assez bien conservée. La dalle de couverture semble en place, surmontant la chambre funéraire ; elle est brisée et écornée. On observe, au NO, la présence d'un petit amoncellement de pierres apportées récemment.

0045

Zone : 5
 Situation : X : 481.329 ; Y : 3.967.154 ; Z : 834
 Topographie : Plateau.
 Classification : 2.2.4.2.1
 Dimension maximale : 9,31 m.
 Dimension minimale : 8,62 m.
 Appareil constructif de l'enceinte : Blocs grossiers.
 Chambre funéraire : 1,40 × 0,97 m.
 Appareil constructif de la chambre funéraire : Blocs assez bien équarris.

Dimensions maximales de la dalle de couverture : 1,62 × 0,70 m.

Observations : Monument bâti sur un versant, d'où la disparition de la partie de l'enceinte et du remblai interne situé en contrebas. La dalle de couverture est brisée et légèrement déplacée. Le coffre est pillé et incomplet, néanmoins les dimensions peuvent être prises.

0046

Zone : 5

Situation : X : 481.326 ; Y : 3.967.178 ; Z : 835

Topographie : Plateau.

Classification : 2.2.4.2.1

Dimension maximale : 8,50 m.

Dimension minimale : 8 m.

Appareil constructif de l'enceinte : Blocs grossiers ou sommairement équarris.

Chambre funéraire : Non visible.

Dimensions maximales de la dalle de couverture : 2,20 × 0,73 m.

Observations : Monument très endommagé mais dont les restes permettent encore de reconnaître la forme et les dimensions de l'enceinte. La dalle de couverture est brisée en quatre fragments et déplacée, laissant visible la chambre funéraire. Fragments de céramique tournée alentour.

0048

Zone : 5

Situation : X : 481.628 ; Y : 3.967.319 ; Z : 822

Topographie : Pente.

Classification : 2.2.4.2.1

Dimension maximale : 12,30 m.

Appareil constructif de l'enceinte : Blocs grossiers.

Chambre funéraire : 1,20 × 0,96 m.

Appareil constructif de la chambre funéraire : Dalles posées de chant.

Orientation de la chambre funéraire : NE-SO.

Observations : Monument très abîmé. L'érosion a emporté une partie importante du côté oriental de l'enceinte et du remblai intérieur. Le tracé peut cependant en être restitué. La chambre funéraire, bien visible, est formée par quatre dalles dressées de chant. La dalle de couverture a été enlevée. Une partie des pierres du monument a été réemployée pour bâtir un abri.

0049

Zone : 5

Situation : X : 481.604 ; Y : 3.967.315 ; Z : 824

Topographie : Pente.

Classification : 2.2.1

Dimension maximale : 6,80 m.

Dimension minimale : 6,50 m.

Observations : Tumulus formé de terre et de pierres de différentes tailles. Il n'y a pas de table ni de restes vi-

sibles de chambre funéraire. Apparemment, il n'est pas délimité d'un muret. Fragments de céramique tournée alentour.

0050

Zone : 5

Situation : X : 481.569 ; Y : 3.967.301 ; Z : 827

Topographie : Plateau.

Classification : 2.2.4.2.2

Dimension maximale : 11,50 m.

Dimension du cercle intérieur : 5,10 m.

Appareil constructif de l'enceinte : Blocs grossiers.

Chambre funéraire : 1,62 × 0,78 m.

Appareil constructif de la chambre funéraire : Blocs sommairement équarris.

Orientation de la chambre funéraire : N-S.

Observations : Monument circulaire, très endommagé. Le remblai intérieur est bien conservé mais le coffre a été pillé et une partie considérable des blocs de l'enceinte a été emportée. Probable dalle de couverture, déplacée, laissant visible le coffre. Un deuxième cercle semble entourer la chambre funéraire, mais il est mal délimité.

0051

Zone : 5

Situation : X : 481.581 ; Y : 3.967.351 ; Z : 822

Topographie : Pente.

Classification : 2.2.4.2.2

Dimension maximale : 8,70 m.

Dimension minimale : 8,10 m.

Dimension du cercle intérieur : 5,60 m.

Appareil constructif de l'enceinte : Blocs grossiers et dalles posées de chant.

Observations : Monument bâti sur une pente orientée SE-NO, d'où le mauvais état de conservation de la partie nord-occidentale, emportée par l'érosion. Le reste de l'enceinte est assez bien conservé. Un cercle interne est formé de blocs grossiers et de dalles posées de chant. Le coffre est partiellement visible et difficile à retracer. Une petite dalle fragmentée (0,95 × 0,79 m) et déplacée pourrait appartenir à la couverture du coffre. Fragments de céramique tournée autour du monument.

0052

Zone : 5

Situation : X : 481.542 ; Y : 3.967.211 ; Z : 829

Topographie : Plateau.

Classification : 2.2.4.2

Dimension maximale : 5,10 m.

Dimension maximale de la dalle de couverture : brisée. Observations : Monument pillé et très abîmé. L'enceinte est constituée de blocs grossiers de différentes tailles. La dalle de couverture repose sur un bloc de pierre ; deux autres dalles effondrées du côté N pourraient appartenir aux parois de la chambre funéraire.

0053 (fig. 2.2.16 à 2.2.21)

Zone : 5

Situation : X : 481.574 ; Y : 3.967.191 ; Z : 829

Topographie : Plateau.

Classification : 2.2.4.2.1

Dimension maximale : 6,26 m.

Dimension minimale : 5,05 m.

Appareil constructif de l'enceinte : Blocs grossièrement équarris et dalles posées de chant. La construction est remarquablement soignée. Une partie du quadrant SO a été pillée, probablement durant le Bas-Empire ou la première période vandale.

Chambre funéraire : 1,40 × 1,20 m.

Appareil constructif de la chambre funéraire : Blocs sommairement équarris dont plusieurs présentent la partie postérieure fruste et s'intègrent dans la masse du remblai délimité par l'enceinte circulaire.

Orientation de la chambre funéraire : NO-SE.

Dimensions maximales de la dalle de couverture : 2,10 × 1,50 m.

Observations : Monument complètement fouillé dans le cadre de notre projet. Cf. chapitre 2.

0054

Zone : 5

Situation : X : 481.653 ; Y : 3.967.178 ; Z : 827

Topographie : Pente.

Classification : 2.2.1

Dimension maximale : 6,30 m.

Dimension minimale : 6,10 m.

Chambre funéraire : Non visible.

Observations : Monument dont on reconnaît clairement la forme et les dimensions approximatives. Il n'y a pas de traces de chambre funéraire ni de table, ni d'une enceinte bien visible. Dans son état actuel, il doit être classifié comme un tumulus de genre 2.2.1, sans pour autant exclure la possibilité qu'il s'agisse d'une *bazina* de genre 2.2.2, dont l'enceinte serait très mal conservée.

0055

Zone : 5

Situation : X : 481.689 ; Y : 3.967.218 ; Z : 824

Topographie : Pente.

Classification : 2.2.4.2.1

Dimension maximale : 11,90 m.

Dimension minimale : 9,30 m.

Appareil constructif de l'enceinte : Blocs grossiers ou légèrement équarris.

Chambre funéraire : 1 × 0,97 m.

Appareil constructif de la chambre funéraire : Blocs sommairement équarris.

Orientation de la chambre funéraire : NO-SE.

Dimensions maximales de la dalle de couverture : 2,10 × 2 m.

Observations : Monument très endommagé, la plupart des blocs de l'enceinte ont disparu. Son tracé est cepen-

nant restituable à partir des quelques éléments lithiques conservés et des limites du matériel de remblai. La dalle de couverture a été surélevée d'un côté, vraisemblablement pour permettre le pillage de la chambre funéraire.

0056

Zone : 5

Situation : X : 481.735 ; Y : 3.967.122 ; Z : 823

Topographie : Pente.

Classification : 2.2.4.2.1

Dimension maximale : 7 m.

Dimension minimale : 6,83 m.

Appareil constructif de l'enceinte : Blocs grossiers.

Chambre funéraire : 1,45 × 0,87 m.

Appareil constructif de la chambre funéraire : Blocs sommairement équarris.

Orientation de la chambre funéraire : E-O.

Dimensions maximales de la dalle de couverture : 3,20 × 1,23 m.

Observations : L'enceinte est mal conservée. La plupart des blocs ont disparu mais le tracé peut être restitué à partir des limites du matériel de remblai. La chambre funéraire est partiellement visible mais il est impossible de la mesurer. La dalle de couverture est brisée en deux fragments.

0057 (pl. 3)

Zone : 5

Situation : X : 481.718 ; Y : 3.967.097 ; Z : 824

Topographie : Pente.

Classification : 2.2.4.2.1

Dimension maximale : 8,20 m.

Dimension minimale : 6,90 m.

Appareil constructif de l'enceinte : Blocs grossiers.

Chambre funéraire : 1,90 × 1,35 m.

Appareil constructif de la chambre funéraire : Blocs sommairement équarris et dalles posées de chant.

Orientation de la chambre funéraire : NO-SE.

Dimensions maximales de la dalle de couverture : 3,90 × 2,86 m.

Observations : La chambre funéraire est formée par une grande dalle posée sur trois orthostates ; le quatrième mur est formé de blocs légèrement équarris. L'enceinte circulaire, faite de blocs grossiers, est gravement dégradée, mais la forme et les dimensions approximatives sont reconnaissables. Le monument est situé sur une pente orientée vers l'E. Présence de fragments de céramique ancienne.

0058

Zone : 5

Situation : X : 481.730 ; Y : 3.967.067 ; Z : 822

Topographie : Pente.

Classification : 2.2.4.2.1

Dimension maximale : 4,90 m.

Dimension minimale : 4,50 m.

Appareil constructif de l'enceinte : Blocs grossiers ou sommairement équarris et dalles posées de chant.

Chambre funéraire : 1,15 × 1 m.

Appareil constructif de la chambre funéraire : Blocs légèrement équarris.

Orientation de la chambre funéraire : E-O.

Observations : Monument très endommagé, situé sur un terrain en pente orienté en direction SO-NE, d'où la disparition de la partie nord-orientale de l'enceinte emportée par l'érosion. La chambre funéraire a été pillée, mais conserve les quatre blocs de la rangée inférieure. Aucune trace de la dalle de couverture.

0059

Zone : 5

Situation : X : 481.722 ; Y : 3.967.049 ; Z : 823

Topographie : Pente.

Classification : 2.2.4.2.1

Dimension maximale : 5,70 m.

Dimension minimale : 5,20 m.

Appareil constructif de l'enceinte : Blocs grossiers.

Dimensions maximales de la dalle de couverture : 1,46 × 1,10 m.

Chambre funéraire : Non visible.

Observations : Monument situé sur une pente orientée vers l'E, d'où sa dégradation suite à l'érosion. L'enceinte circulaire est très endommagée mais reste reconnaissable. La dalle de couverture est brisée en deux fragments dont l'un gît au sol près du côté SE de la structure. Le coffre n'est pas visible.

0060

Zone : 5

Situation : X : 481.751 ; Y : 3.967.030 ; Z : 820

Topographie : Pente.

Classification : 2.2.4.2.1

Dimension maximale : 6,30 m.

Dimension minimale : 6 m.

Appareil constructif de l'enceinte : Blocs grossiers.

Chambre funéraire : 0,70 × 0,67 m.

Appareil constructif de la chambre funéraire : Blocs grossièrement équarris.

Orientation de la chambre funéraire : NE-SO.

Dimensions maximales de la dalle de couverture : 1,88 × 1,31 m.

Observations : L'enceinte est endommagée ; de nombreux blocs ont disparu, en particulier du côté S et SE. Le tracé et les dimensions sont cependant restituables à partir des éléments lithiques conservés et des limites du matériel de remblai. La dalle de couverture a été surélevée et inclinée vers l'E, sans doute pour le pillage de la chambre funéraire.

0061

Zone : 5

Situation : X : 481.746 ; Y : 3.966.987 ; Z : 819

Topographie : Pente.

Classification : 2.2.4.2.1

Dimension maximale : 6,67 m.

Dimension minimale : 5,98 m.

Appareil constructif de l'enceinte : Blocs grossiers.

Chambre funéraire : 1,22 × 1,11 m.

Appareil constructif de la chambre funéraire : Blocs grossièrement équarris.

Orientation de la chambre funéraire : E-O.

Dimensions maximales de la dalle de couverture : 2,58 × 1,53 m.

Observations : Monument situé sur un terrain en pente, d'où la disparition d'une partie importante de l'enceinte emportée par l'érosion. La chambre funéraire a été pillée. Pour y faciliter l'accès, l'une des parois a été démolie et la dalle de couverture a été surélevée à l'aide de pierres placées sur les murs.

0062

Zone : 5

Situation : X : 481.731 ; Y : 3.966.977 ; Z : 819

Topographie : Pente.

Classification : 2.2.4.2.1

Dimension maximale : 6,80 m.

Dimension minimale : 6,50 m.

Appareil constructif de l'enceinte : Blocs grossiers ou sommairement équarris.

Chambre funéraire : 1,25 × 1 m.

Appareil constructif de la chambre funéraire : Blocs légèrement équarris.

Observations : Monument très endommagé, situé sur une pente orientée en direction NO-SE, d'où la disparition de la partie de l'enceinte située en contrebas. La chambre funéraire est pillée, mais il en reste les quatre blocs de la rangée inférieure. Il n'y a aucune trace de la dalle de couverture. Présence de fragments de céramique tournée autour du monument.

0063

Zone : 5

Situation : X : 481.710 ; Y : 3.967.001 ; Z : 823

Topographie : Pente.

Classification : 2.2.4.2.2

Dimension maximale : 5,80 m.

Dimension minimale : 5,70 m.

Dimension du cercle intérieur : 4,15/3,70 m.

Appareil constructif de l'enceinte : Blocs grossiers de forme irrégulière.

Chambre funéraire : 1,30 × 1 m.

Appareil constructif de la chambre funéraire : Blocs légèrement équarris.

Orientation de la chambre funéraire : E-O.

Observations : Monument situé sur une pente orientée en direction O-E, d'où la disparition de la partie orientale de l'enceinte. À l'intérieur, il y a un deuxième cercle fait de blocs grossiers et de dalles de taille moyenne,

posées de chant et inclinées vers le centre. La chambre funéraire a été pillée. Aucune trace de la dalle de couverture.

0064

Zone : 5
 Situation : X : 481.614 ; Y : 3.967.007 ; Z : 829
 Topographie : Plateau.
 Classification : 2.2.4.2.1
 Dimension maximale : 5,40.
 Appareil constructif de l'enceinte : Blocs grossiers.
 Dimension maximale de la dalle de couverture : 1,64 m.
 Observations : Monument très endommagé. La moitié orientale de l'enceinte a disparu mais la partie conservée permet de reconnaître sa forme et ses dimensions. La dalle de couverture est surélevée d'un côté et très inclinée. Aucun reste visible de la chambre funéraire.

0065

Zone : 5
 Situation : X : 481.566 ; Y : 3.967.018 ; Z : 830
 Topographie : Plateau.
 Classification : 2.2.4.2.2
 Dimension maximale : 7,80 m.
 Dimension minimale : 6,80 m.
 Dimension du cercle intérieur : 3,50 m.
 Appareil constructif de l'enceinte : Blocs grossiers.
 Chambre funéraire : 1,50 × 1,10 m.
 Appareil constructif de la chambre funéraire : Blocs sommairement équarris et dalles dressées de chant.
 Orientation de la chambre funéraire : E-O.
 Dimensions maximales de la dalle de couverture : 1,66 × 1,50 m.
 Observations : Monument très endommagé. Une partie importante de l'enceinte a disparu mais les restes conservés (notamment au N et au NE), ainsi que ceux du remblai interne, permettent de reconnaître son tracé et ses dimensions approximatives. Un abri pour bergers est aménagé au centre par le emploi de la dalle de couverture – qui est très inclinée – et des dalles de la chambre funéraire. Celle-ci était entourée d'un deuxième cercle constitué de gros blocs. Présence de fragments de céramique tournée, apparemment ancienne.

0066

Zone : 5
 Situation : X : 481.507 ; Y : 3.967.049 ; Z : 831
 Topographie : Plateau.
 Classification : 0
 Présence de plusieurs blocs, qui pourrait indiquer l'existence dans le passé d'un monument dont il n'existe de nos jours aucun reste structurel.

0067

Zone : 5

Situation : X : 481.506 ; Y : 3.967.063 ; Z : 832
 Topographie : Plateau.
 Classification : 2.2.1
 Dimension maximale : 9 m.
 Dimension minimale : 7,90 m.
 Appareil constructif de l'enceinte : Blocs grossiers.
 Chambre funéraire : Non visible.
 Observations : Monument constitué d'un important amas de pierres et de terre dont le périmètre, circulaire, n'est pas signalé par une enceinte. Aucune trace visible du coffre ni de la dalle de couverture.

0068

Zone : 5
 Situation : X : 481.470 ; Y : 3.966.990 ; Z : 835
 Topographie : Plateau.
 Classification : 2.2.4.2.1
 Dimension maximale : 6,90 m.
 Dimension minimale : 5,90 m.
 Appareil constructif de l'enceinte : Blocs grossiers ou légèrement équarris.
 Chambre funéraire : 1,24 × 1,02 m.
 Appareil constructif de la chambre funéraire : Blocs sommairement équarris.
 Dimensions maximales de la dalle de couverture : 2,25 × 2,04 m (ajout des deux fragments).
 Observations : Monument très endommagé. Une partie des blocs de l'enceinte a été emportée, mais on arrive à reconnaître son tracé et ses dimensions approximatives. La dalle de couverture a été coupée dans le sens longitudinal, et une des moitiés a été emportée. Il n'y a aucune trace visible de la chambre funéraire. Présence de plusieurs fragments de céramique tournée.

0069

Zone : 5
 Situation : X : 481.422 ; Y : 3.966.990 ; Z : 837
 Topographie : Plateau.
 Classification : 0
 Dimension maximale : 6,70 m.
 Appareil constructif de l'enceinte : Blocs grossiers et dalles posées de chant.
 Dimensions maximales de la dalle de couverture : 2 × 1,22 m.
 Chambre funéraire : Non visible.
 Observations : Monument très abîmé. Le tracé de l'enceinte est reconnaissable mais il manque des blocs. La dalle de couverture, de forme polygonale, a été surélevée et inclinée vers le S pour piller le coffre ; à côté, il y a d'autres blocs de grandes dimensions, mais le coffre n'est pas visible.

0070

Zone : 5
 Situation : X : 481.419 ; Y : 3.966.983 ; Z : 836
 Topographie : Plateau.

Classification : 0

Observations : Présence de plusieurs blocs, qui pourrait indiquer l'existence dans le passé d'un monument dont il n'existe aucun élément structurel.

0071

Zone : 5

Situation : X : 481.405 ; Y : 3.967.012 ; Z : 837

Topographie : Plateau.

Classification : 0

Observations : Restes d'un monument extrêmement abîmé dont l'existence est cependant évidente par la présence de plusieurs blocs de grandes dimensions, d'une dalle posée de chant et d'autres à plat.

0072

Zone : 5

Situation : X : 481.347 ; Y : 3.967.027 ; Z : 839

Topographie : Plateau.

Classification : 3

Dimensions maximales de la dalle : 1,57 × 1,30 m.

Observations : Grande dalle surélevée en vue de son débitage ; elle est de forme triangulaire. Elle se trouve dans une zone présentant de nombreuses traces d'extraction de dalles ou de blocs.

0073

Zone : 5

Situation : X : 481.258 ; Y : 3.967.006 ; Z : 841

Topographie : Plateau.

Classification : 0

Observations : Présence de plusieurs blocs, qui pourrait indiquer l'existence dans le passé d'un monument dont il n'existe aucun élément structurel.

0074

Zone : 5

Situation : X : 481.192 ; Y : 3.966.979 ; Z : 842

Topographie : Plateau.

Classification : 0

Observations : Présence de plusieurs blocs, qui pourrait indiquer l'existence dans le passé d'un monument dont il n'existe aucun élément structurel.

0075

Zone : 5

Situation : X : 481.166 ; Y : 3.966.982 ; Z : 844

Topographie : Plateau.

Classification : 0

Observations : Présence de plusieurs blocs et d'une dalle posée de chant, qui pourrait indiquer l'existence dans le passé d'un monument dont il ne reste actuellement aucun élément structurel.

0076

Zone : 5

Situation : X : 481.056 ; Y : 3.966.945 ; Z : 849

Topographie : Plateau.

Classification : 5

Observations : Présence de plusieurs blocs, qui pourrait indiquer l'existence d'un monument dont les limites sont mal définies ; il n'en reste aucun vestige structurel.

0077

Zone : 5

Situation : X : 481.030 ; Y : 3.966.947 ; Z : 850

Topographie : Vallée.

Classification : 2.2.1

Dimension maximale : 9,30 m.

Dimension minimale : 9 m.

Appareil constructif de l'enceinte : On ne détecte aucune enceinte bâtie.

Chambre funéraire : Non visible.

Observations : Des restes constitués d'un amoncellement, plus ou moins circulaire mais mal délimité, de terre et de pierres de petite et moyenne tailles. Il n'y a aucune trace d'enceinte, ni de coffre, ni de dalle de couverture.

0078

Zone : 8

Situation : X : 480.636 ; Y : 3.966.743 ; Z : 867

Topographie : Vallée.

Classification : 2.2.4.2.1

Dimension maximale : 13,09 m.

Dimension minimale : 10,80 m.

Appareil constructif de l'enceinte : Blocs grossiers.

Chambre funéraire : 2,40 × 1,94 m.

Appareil constructif de la chambre funéraire : Blocs sommairement équarris.

Orientation de la chambre funéraire : E-O.

Dimensions maximales de la dalle de couverture : 3,22 × 2,54 m.

Observations : Monument abîmé mais parfaitement reconnaissable. Seuls quelques blocs de l'enceinte sont conservés. Le coffre a été visiblement pillé et la dalle de couverture a été surélevée sur l'un des côtés longs pour le pillage de la chambre funéraire. La longueur de celle-ci ne peut être estimée que de manière approximative. Près du monument, des éclats de silex et des fragments de céramique numide.

0079

Zone : 5

Situation : X : 481.600 ; Y : 3.967.807 ; Z : 832

Topographie : Pente.

Classification : 0

Observations : Présence de plusieurs blocs, qui pourrait indiquer l'existence d'un monument dont les limites sont mal définies ; il n'en reste aujourd'hui aucun élément structurel.

0080

Zone : 5
 Situation : X : 481.741 ; Y : 3.967.640 ; Z : 834
 Topographie : Pente.
 Classification : 3
 Dimensions maximales de la dalle de couverture : 3,30 × 2,30 m.
 Observations : Grande dalle, surélevée en vue de son débitage. Présence de fragments de céramique tournée.

0081

Zone : 6
 Situation : X : 482.477 ; Y : 3.967.671 ; Z : 866
 Topographie : Plateau.
 Classification : 2.2.4.2.1
 Dimension maximale : 9 m.
 Dimension minimale : 8,50 m.
 Appareil constructif de l'enceinte : Blocs grossiers et dalles posées de chant, dont deux sont actuellement à plat.
 Dimensions maximales de la dalle de couverture : 2,60 × 2,60 m.
 Chambre funéraire : Non visible.
 Observations : Monument très endommagé. La partie N et NE de l'enceinte n'est pas conservée mais son tracé et ses dimensions sont reconnaissables à partir des restes conservés du cercle de pierres et du remblai interne. Dalle de couverture de grandes dimensions, presque carrée. Aucun reste visible de la chambre funéraire.

0082

Zone : 5
 Situation : X : 482.071 ; Y : 3.967.192 ; Z : 832
 Topographie : Plateau.
 Classification : 2.2.4.2.1
 Dimension maximale : 9,90 m.
 Dimension minimale : 7,20 m.
 Appareil constructif de l'enceinte : Blocs grossiers.
 Chambre funéraire : 1,12 × 0,98 m.
 Appareil constructif de la chambre funéraire : Blocs sommairement équarris.
 Orientation de la chambre funéraire : NO-SE.
 Dimensions maximales de la dalle de couverture : 2,13 × 1,24 m.
 Observations : L'enceinte est mal conservée ; ses nombreuses pierres, surtout de petite taille, sont dispersées à côté. La chambre funéraire a été pillée, la dalle de couverture a été surélevée, et un mur a été probablement démolé, du moins en partie. Il se peut que la chambre ait également servi par la suite d'abri de fortune. Présence en surface de fragments de céramique tournée.

0083

Zone : 5

Situation : X : 482.006 ; Y : 3.967.185 ; Z : 820
 Topographie : Pente.
 Classification : 3
 Dimensions maximales de la dalle : 1,90 × 1,75 m.
 Observations : Grande dalle surélevée en vue de son débitage. Présence de fragments de céramique tournée.

0084

Zone : 5
 Situation : X : 481.991 ; Y : 3.967.186 ; Z : 818
 Topographie : Pente.
 Classification : 3
 Dimensions maximales de la dalle : 3,60 × 3,08 m.
 Observations : Grande dalle, surélevée en vue de son débitage. Présence de fragments de céramique tournée.

0085

Zone : 5
 Situation : X : 481.882 ; Y : 3.967.240 ; Z : 811
 Topographie : Piedmont.
 Classification : 0
 Dimensions maximales de la dalle de couverture : 3,70 × 2,60 m.
 Observations : Monument très endommagé. Il ne reste rien de l'enceinte, néanmoins une partie du remblai interne est conservée. Le coffre a été pillé et la dalle de couverture a été surélevée sur l'un des côtés longs (SE) pour son pillage. Aujourd'hui, il est impossible d'y entrer à cause de la présence de gros blocs à l'intérieur, d'ailleurs les dimensions de la chambre restent donc indéterminées. Présence de fragments de céramique tournée.

0086

Zone :
 Situation : X : 480.924 ; Y : 3.971.569 ; Z : 799
 Topographie : Plateau.
 Classification : 0
 Dimension maximale : 6,90.
 Dimension minimale : 6,70.
 Observations : Présence de deux grands blocs posés de chant et d'un amoncellement plus ou moins circulaire de pierres de petite et moyenne dimensions, qui pourrait indiquer l'existence dans le passé d'un monument dont il ne reste toutefois aucun vestige structurel.

0087

Zone : 5
 Situation : X : 481.629 ; Y : 3.967.159 ; Z : 830
 Topographie : Plateau.
 Classification : 2.2.4.2.1
 Dimension maximale : 6,80 m.
 Dimension minimale : 6,50 m.
 Appareil constructif de l'enceinte : Blocs grossiers.
 Chambre funéraire : Non visible.

Observations : Monument très endommagé, très érodé des côtés N et NO, où l'enceinte a quasiment disparu. Les restes conservés permettent malgré tout de reconnaître son tracé et ses dimensions approximatives. Sur la partie O, un amoncellement important de blocs et deux dalles – dont peut-être des fragments de la table –, sans doute fait récemment. Aucune trace visible de la chambre funéraire. Présence de céramique modelée numide en surface.

0088

Zone : 5

Situation : X : 481.715 ; Y : 3.966.952 ; Z : 818

Topographie : Pente.

Classification : 2.2.4.2.1

Chambre funéraire : 1,18 × 0,90 m.

Appareil constructif de la chambre funéraire : Blocs sommairement équarris.

Orientation de la chambre funéraire : O-E.

Dimensions maximales de la dalle de couverture : 2,10 × 1,60 m.

Observations : Monument très endommagé. La dalle de couverture a été surélevée du côté O pour accéder à la chambre funéraire. Le mur méridional aurait été démoli dans le même but. Il n'y a aucun reste conservé de l'enceinte – sauf, peut-être, une dalle posée à plat et un bloc situé au N et au NE –, ni du remblai qu'elle délimitait. Accumulation – probablement de date récente – de pierres aux alentours du monument. Présence en surface de fragments de céramique tournée.

0089

Zone : 3

Situation : X : 481.699 ; Y : 3.968.757 ; Z : 830

Topographie : Pente.

Classification : 2.2.4.2.1

Dimension maximale : 4,09 m.

Dimension minimale : 3,77 m.

Appareil constructif de l'enceinte : Blocs grossiers et dalles posées de chant.

Chambre funéraire : 1,20 × 0,77 m.

Appareil constructif de la chambre funéraire : Blocs sommairement équarris.

Dimensions maximales de la dalle de couverture : 1,52 × 0,91 m.

Observations : Monument très endommagé, mais conservant en place quelques dalles et blocs de l'enceinte. La chambre funéraire a été pillée et la dalle surélevée pour y faciliter l'accès.

0090

Zone : 3

Situation : X : 481.699 ; Y : 3.968.743 ; Z : 825

Topographie : Pente.

Classification : 2.2.4.2.1

Dimension maximale : 4,38 m.

Dimension minimale : 3,90 m.

Appareil constructif de l'enceinte : Blocs grossiers.

Appareil constructif de la chambre funéraire : Blocs sommairement équarris.

Dimensions maximales de la dalle de couverture : 1,89 × 1,76 m.

Observations : L'enceinte, constituée de gros blocs, est assez bien conservée. Le coffre est partiellement visible, et il est impossible de le mesurer. La dalle de couverture est brisée en deux fragments.

0091

Zone : 13

Situation : X : 481.428 ; Y : 3.964.211 ; Z : 922

Topographie : Plateau.

Classification : 3

Dimensions maximales de la dalle : 1,30 × 1 m.

Observations : Grande dalle, surélevée en vue de son débitage.

0092

Zone : 3

Situation : X : 481.450 ; Y : 3.968.212 ; Z : 831

Topographie : Pente.

Classification : 3

Dimensions maximales de la dalle : 3,18 × 2,76 m.

Observations : Grande dalle, surélevée en vue de son débitage. Elle est inclinée vers l'O. Présence tout autour de quelques fragments de poterie tournée, apparemment ancienne.

0093

Zone : 3

Situation : X : 481.425 ; Y : 3.968.232 ; Z : 837

Topographie : Pente.

Classification : 3

Dimensions maximales de la dalle : 1,09 × 0,88 m.

Observations : Grande dalle, surélevée en vue de son débitage. Elle est inclinée vers le S et brisée en deux fragments non jointifs.

0094

Zone : 13

Situation : X : 481.401 ; Y : 3.964.240 ; Z : 925

Topographie : Plateau.

Classification : 2.2.4.2.1

Dimension maximale : 5,30 m.

Appareil constructif de l'enceinte : Blocs grossiers et dalles verticales.

Appareil constructif de la chambre funéraire : Blocs sommairement équarris.

Dimensions maximales de la dalle de couverture : 1,50 × 1,35 m.

Observations : Enceinte circulaire formée par des blocs de grande taille dans la partie S, très endommagée dans la partie NO. À l'intérieur, on remarque la

présence d'un remblai de pierraille et des dalles posées de chant mais inclinées vers le centre pour protéger le monument de la pente ; au centre, la dalle de couverture est surélevée et repose aussi sur des blocs de la chambre funéraire dont il est impossible de préciser les dimensions.

0095

Zone : 3

Situation : X : 481.600 ; Y : 3.968.208 ; Z : 834

Topographie : Pente.

Classification : 2.2.4.2.2

Dimension maximale : 7,55 m.

Dimension minimale : 7,25 m.

Dimension du cercle intérieur : 3,15 m.

Appareil constructif de l'enceinte : Blocs grossiers.

Chambre funéraire : Non visible.

Observations : Monument très endommagé. L'enceinte n'est relativement bien conservée que sur la partie S-SE, mais ses restes permettent d'en restituer le tracé et les dimensions ; une partie du remblai semble écroulée vers l'O. La chambre funéraire est peut-être entourée d'un deuxième anneau de pierres. La possible dalle de couverture est brisée en deux fragments de taille inégale. Présence de quelques fragments de poterie tournée, apparemment ancienne.

0096

Zone : 5

Situation : X : 481.520 ; Y : 3.968.052 ; Z : 812

Topographie : Pente.

Classification : 3

Dimensions maximales de la dalle : 2,27 × 1,59 m.

Observations : Dalle isolée posée directement sur le banc calcaire ; inclinée vers le SO en vue de son débitage.

0097

Zone : 5

Situation : X : 481.547 ; Y : 3.968.053 ; Z : 819

Topographie : Pente.

Classification : 3

Dimensions maximales de la dalle : 3,25 × 1,35 m.

Observations : Grande dalle posée directement sur le sol. Elle est brisée en deux fragments encore jointifs ; inclinée vers le SE.

0098

Zone : 5

Situation : X : 481.556 ; Y : 3.968.053 ; Z : 821

Topographie : Pente.

Classification : 3

Dimensions maximales de la dalle : 2,10 × 1,88 m.

Observations : Dalle surélevée pour en faciliter le débitage ; elle est inclinée vers le S. Un plateau de pressoir à huile rupestre de 0,86 m de diamètre et une encoche

sont taillés sur sa surface supérieure. Immédiatement à côté il y a de nombreuses traces d'extraction de dalles ou de blocs. Présence de quelques fragments de poterie tournée, apparemment ancienne. Il n'y a aucun reste permettant de supposer l'existence d'un monument funéraire.

0099

Zone : 5

Situation : X : 481.614 ; Y : 3.968.024 ; Z : 824

Topographie : Pente.

Classification : 3

Dimensions maximales de la dalle : 1,70 × 1,48 m.

Observations : Dalle isolée dont une extrémité repose sur un amoncellement de pierres, probablement moderne ; elle est inclinée vers l'E. On y observe un creusement en arc de cercle sur la surface externe. Il n'y a aucun reste permettant de supposer l'existence d'un monument funéraire.

0100

Zone : 5

Situation : X : 481.641 ; Y : 3.968.108 ; Z : 834

Topographie : Plateau.

Classification : 2.2.4.2.1

Dimension maximale : 7,25 m.

Dimension minimale : 6,85 m.

Appareil constructif de l'enceinte : Blocs grossiers ou sommairement équarris, de formes irrégulières, dont un en forme de voussoir.

Chambre funéraire : 1,10 × 0,87 m.

Appareil constructif de la chambre funéraire : Blocs sommairement équarris.

Orientation de la chambre funéraire : NO-SE.

Dimensions maximales de la dalle de couverture : 2,28 × 1,65 m.

Observations : Monument situé sur un versant orienté en direction SE-NO, d'où la disparition de la partie de l'enceinte située en contrebas, emportée par l'érosion. La table a été surélevée sur l'un des côtés (N) pour le pillage de la chambre funéraire.

0101

Zone : 5

Situation : X : 481.124 ; Y : 3.968.024 ; Z : 840

Topographie : Pente.

Classification : 2.2.4.2.1

Dimension maximale : 7,80 m.

Dimension minimale : 6,66 m.

Appareil constructif de l'enceinte : Blocs grossiers ou sommairement équarris.

Chambre funéraire : 1,56 × 0,57 m.

Appareil constructif de la chambre funéraire : Blocs sommairement équarris.

Dimensions maximales de la dalle de couverture : 2,07 × 1,66 m.

Observations : Monument situé sur un versant, d'où la disparition de la partie de l'enceinte située en contrebas. Trois blocs légèrement équarris forment les parois de la chambre funéraire. La dalle de couverture a été surélevée sur l'un des côtés longs pour permettre l'accès à la chambre funéraire.

0102

Zone : 3

Situation : X : 481.563 ; Y : 3.968.166 ; Z : 877

Topographie : Plateau.

Classification : 0

Chambre funéraire : 1 × 1 m.

Appareil constructif de la chambre funéraire : Blocs régularisés.

Observations : Monument très endommagé, sans traces d'enceinte ni du remblai interne.

0103

Zone : 3

Situation : X : 481.660 ; Y : 3.968.195 ; Z : 846

Topographie : Pente.

Classification : 3

Dimensions maximales de la dalle : 2,13 × 1,72 m.

Observations : Dalle isolée et posée à plat sur le sol incliné vers le SO. À proximité, de nombreuses traces d'extraction de dalles ou de blocs de calcaire.

0104

Zone : 3

Situation : X : 481.677 ; Y : 3.968.186 ; Z : 884

Topographie : Pente.

Classification : 2.2.4.2.1

Dimension maximale : 8 m.

Dimension minimale : 5,95 m.

Appareil constructif de l'enceinte : Blocs grossiers et dalles posées de chant.

Chambre funéraire : 1,33 × 1,28 m.

Appareil constructif de la chambre funéraire : Blocs sommairement équarris.

Orientation de la chambre funéraire : NE-SO.

Dimensions maximales de la dalle de couverture : 3,22 × 1,30 m.

Observations : Monument assez bien conservé. La dalle de couverture, de grandes dimensions, est légèrement déplacée, rendant la chambre funéraire visible.

0105

Zone : 5

Situation : X : 481.762 ; Y : 3.968.086 ; Z : 841

Topographie : Pente.

Classification : 2.2.4.2.1

Dimension maximale : 7,19 m.

Dimension minimale : 6,59 m.

Appareil constructif de l'enceinte : Blocs grossiers.

Chambre funéraire : Non visible.

Dimensions maximales de la dalle de couverture : 1,96 × 1,82 m.

Observations : Enceinte assez endommagée par l'érosion. La dalle de couverture recouvre le coffre ; elle est légèrement surélevée du côté court NO, faisant penser que la chambre a été pillée.

0106

Zone : 5

Situation : X : 481.792 ; Y : 3.968.089 ; Z : 887

Topographie : Pente.

Classification : 2.2.4.2.1

Dimension maximale : 6 m.

Dimension minimale : 5,41 m.

Appareil constructif de l'enceinte : Blocs grossiers.

Chambre funéraire : 1,37 × 1,20 m.

Appareil constructif de la chambre funéraire : Blocs sommairement équarris.

Orientation de la chambre funéraire : N-S.

Dimensions maximales de la dalle de couverture : 1,82 × 1,15 m.

Observations : Monument bâti sur un versant. La partie de l'enceinte située en contrebas a été emportée par l'érosion. La chambre funéraire a été pillée, probablement en démolissant la paroi du côté de la pente, la plus accessible. La table est surélevée à l'aide d'un bloc pour accéder à l'intérieur du coffre.

0107

Zone : 5

Situation : X : 481.791 ; Y : 3.968.045 ; Z : 882

Topographie : Pente.

Classification : 2.2.4.2.2

Dimension maximale : 6,08 m.

Dimension minimale : 5,20 m.

Appareil constructif de l'enceinte : Dalles posées de chant et blocs grossiers.

Chambre funéraire : 1,01 × 0,74 m.

Appareil constructif de la chambre funéraire : Blocs régularisés.

Orientation de la chambre funéraire : E-O.

Dimensions maximales de la dalle de couverture : 1,92 × 0,97 m.

Observations : Monument bâti sur un versant, d'où la disparition de la partie de l'enceinte située en contrebas. La chambre funéraire a été pillée en démolissant l'une des parois et en surélevant la dalle de couverture qui est inclinée vers le NE ; elle est entourée par un deuxième anneau de blocs.

0108

Zone : 5

Situation : X : 481.808 ; Y : 3.968.042 ; Z : 883

Topographie : Pente.

Classification : 2.2.4.2.1

Dimension maximale : 7 m.

Dimension minimale : 6 m.

Appareil constructif de l'enceinte : Blocs grossiers.

Chambre funéraire : Non visible.

Dimension maximale de la dalle de couverture : 1 m.

Observations : Enceinte dont on a enlevé de nombreux blocs, mais son tracé et ses dimensions approximatives peuvent être restitués. La dalle de couverture est apparemment en place et repose sur les parois du coffre dont rien n'est visible. Il se peut que la chambre sépulcrale soit intacte.

0109

Zone : 5

Situation : X : 481.936 ; Y : 3.968.042 ; Z : 847

Topographie : Pente.

Classification : 2.2.4.2.1

Dimension maximale : 6 m.

Dimension minimale : 5,80 m.

Appareil constructif de l'enceinte : Blocs grossiers.

Chambre funéraire : 1,10 × 0,58 m.

Appareil constructif de la chambre funéraire : Blocs légèrement équarris.

Orientation de la chambre funéraire : SO-NE.

Dimensions maximales de la dalle de couverture : 1,50 × 1,30 m.

Observations : Monument bâti sur un versant ; la moitié située en contrebas a été emportée par l'érosion. La chambre funéraire a été pillée en démolissant la paroi O et en surélevant légèrement la dalle de couverture.

0110

Zone : 13

Situation : X : 481.384 ; Y : 3.964.210 ; Z : 925

Topographie : Plateau.

Classification : 0

Observations : Grande table remployée comme abri de bergers. Elle surmontait peut-être le coffre d'un monument funéraire protohistorique, mais dont rien d'autre ne subsiste.

0111

Zone : 13

Situation : X : 481.579 ; Y : 3.964.135 ; Z : 930

Topographie : Plateau.

Classification : 2.2.4.2

Chambre funéraire : 1,20 × 1 m.

Appareil constructif de la chambre funéraire : Blocs sommairement équarris.

Orientation de la chambre funéraire : N-S.

Dimensions maximales de la dalle de couverture : 3,60 × 2,15 m.

Observations : Monument très endommagé, l'enceinte et le remblai interne ont quasiment disparu ; cependant, quelques grands blocs situés au SE doivent appartenir à l'enceinte. Le coffre a été pillé ; la dalle est surélevée pour accéder à l'intérieur.

0112

Zone : 13

Situation : X : 481.565 ; Y : 3.964.142 ; Z : 935

Topographie : Plateau.

Classification : 0

Dimension maximale : 7,20 m.

Dimension minimale : 5,70 m.

Chambre funéraire : 1,24 × 1,12 m.

Appareil constructif de la chambre funéraire : Blocs régularisés.

Orientation de la chambre funéraire : NE-SO.

Observations : Monument circulaire très endommagé. Il ne reste que quelques blocs de l'enceinte dont on peut malgré tout restituer le tracé et les dimensions approximatives, grâce surtout au remblai interne apparemment bien conservé. La chambre funéraire semble avoir été pillée. Aucune trace de la dalle de couverture.

0113 (pl. 3)

Zone : 13

Situation : X : 481.620 ; Y : 3.964.152 ; Z : 933

Topographie : Plateau.

Classification : 2.2.4.1.1

Dimension maximale : 5,30 m.

Dimension minimale : 3,75 m.

Appareil constructif de l'enceinte : Blocs grossiers et dalles posées de chant.

Chambre funéraire : 1,35 × 0,85 m.

Appareil constructif de la chambre funéraire : Blocs sommairement équarris.

Orientation de la chambre funéraire : E-O.

Dimensions maximales de la dalle de couverture : 1 × 0,64 m.

Observations : Monument à plan quadrangulaire dont l'enceinte est très endommagée, surtout du côté NE. Les murs SO et NO sont apparemment à double parement. À l'angle S, une grande dalle posée de chant et faisant partie du mur de délimitation du côté SO dépasse la limite de l'enceinte vers le SE. Le remblai interne a été soigneusement déposé avec, par endroits, des dalles posées à plat, mais aussi avec des pierres de petite et moyenne tailles. La dalle de couverture a été surélevée pour permettre le pillage de la chambre funéraire.

0114

Zone : 13

Situation : X : 481.627 ; Y : 3.964.195 ; Z : 927

Topographie : Plateau.

Classification : 2.2.4.2.1

Dimension maximale : 6,90 m.

Dimension minimale : 5,70 m.

Appareil constructif de l'enceinte : Blocs grossiers.

Chambre funéraire : 1,10 × 0,75 m.

Appareil constructif de la chambre funéraire : Blocs légèrement équarris.

Orientation de la chambre funéraire : NE-SO.

Observations : Situé sur un plateau avec une légère pente et près d'une carrière, le monument est très endommagé, surtout du côté N, à cause de l'érosion. L'enceinte, bien que reconnaissable, a perdu beaucoup de ses blocs. La chambre funéraire a été pillée et il n'y a aucune trace de la dalle couverture.

0115

Zone : 13

Situation : X : 481.657 ; Y : 3.964.178 ; Z : 931

Topographie : Plateau.

Classification : 2.2.4.2.1

Dimension maximale : 6,60 m.

Dimension minimale : 6,10 m.

Appareil constructif de l'enceinte : Blocs grossiers et dalles posées de chant.

Chambre funéraire : 0,95 × 0,92 m.

Appareil constructif de la chambre funéraire : Blocs sommairement équarris.

Orientation de la chambre funéraire : NE-SO.

Dimensions maximales de la dalle de couverture : 2,55 × 2,05 m.

Observations : Monument dont la partie N de l'enceinte a, en partie, disparu à cause de l'érosion. La dalle de couverture a été surélevée pour piller le coffre.

0116

Zone : 5

Situation : X : 482.012 ; Y : 3.967.964 ; Z : 900

Topographie : Pente.

Classification : 2.2.4.2.1

Dimension maximale : 4,20 m.

Dimension minimale : 3,28 m.

Appareil constructif de l'enceinte : Blocs grossiers.

Chambre funéraire : 1,17 × 1,05 m.

Appareil constructif de la chambre funéraire : Blocs sommairement équarris.

Orientation de la chambre funéraire : N-S.

Dimensions maximales de la dalle de couverture : 1,70 × 0,90 m.

Observations : Monument bâti sur un versant, mais conservant les blocs de l'enceinte situés en contrebas de la pente, ce qui est peu fréquent. La chambre funéraire a été pillée et la dalle de couverture a été surélevée pour y faciliter l'accès.

0117

Zone : 13

Situation : X : 481.343 ; Y : 3.964.078 ; Z : 928

Topographie : Pente.

Classification : 2.2.4.2.1

Dimension maximale : 5,90 m.

Appareil constructif de l'enceinte : Blocs grossiers.

Chambre funéraire : Non visible.

Dimensions maximales de la dalle de couverture : 0,70 × 0,25 m.

Observations : Monument bâti en partie sur un versant. La moitié de l'enceinte située originellement en contrebas de la pente a disparu, emportée par l'érosion. Le reste est aussi très endommagé ; de nombreux blocs ont été emportés, mais les éléments qui subsistent permettent d'en reconnaître la forme et les dimensions approximatives. La chambre funéraire n'est pas visible, recouverte en grande partie par la dalle de couverture.

0118

Zone : 13

Situation : X : 481.649 ; Y : 3.964.191 ; Z : 926

Topographie : Sommet.

Classification : 3

Dimensions maximales de la dalle : 2,40 × 1,35 m.

Observations : Grande dalle isolée, reposant en partie sur la roche mère et en partie sur des pierres.

0119

Zone : 5

Situation : X : 482.046 ; Y : 3.967.940 ; Z : 901

Topographie : Pente.

Classification : 2.2.4.2.2

Dimension maximale : 6,45 m.

Dimension minimale : 6,15 m.

Dimension du cercle intérieur : 5 m.

Appareil constructif de l'enceinte : Blocs grossiers ou sommairement équarris.

Chambre funéraire : 1,80 × 1,04 m

Appareil constructif de la chambre funéraire : Blocs légèrement équarris.

Observations : Monument très endommagé mais son enceinte reste parfaitement reconnaissable même si la partie la plus proche du versant a disparu. La chambre funéraire est pillée et partiellement démontée, mais elle conserve trois blocs de la rangée inférieure. Il ne reste aucune trace de la dalle de couverture.

0120 (pl. 3)

Zone : 5

Situation : X : 482.073 ; Y : 3.967.926 ; Z : 899

Topographie : Plateau.

Classification : 2.2.4.2.1

Dimension maximale : 5,50 m.

Dimension minimale : 4,90 m.

Appareil constructif de l'enceinte : Blocs grossiers ou sommairement équarris, dalles posées de chant.

Chambre funéraire : Non visible.

Observations : Hormis l'enceinte, qui est bien conservée, le monument est très endommagé. La chambre funéraire a disparu, ainsi que la dalle de couverture.

0121

Zone : 5

Situation : X : 481.985 ; Y : 3.968.017 ; Z : 849

Topographie : Pente.

Classification : 2.2.4.2.1

Dimension maximale : 5,55 m.

Dimension minimale : 5,07 m.

Appareil constructif de l'enceinte : Blocs grossiers et dalles posées de chant.

Chambre funéraire : 1,67 × 1,23 m.

Appareil constructif de la chambre funéraire : Blocs sommairement équarris.

Dimensions maximales de la dalle de couverture : 2 × 1,54 m.

Observations : Monument assez bien conservé. Probablement pillé car la dalle de couverture semble déplacée vers le N pour permettre l'accès à la chambre funéraire. Il est difficile en l'état actuel de conservation du monument de préciser l'orientation du coffre et de son entrée.

0122

Zone : 5

Situation : X : 481.985 ; Y : 3.968.014 ; Z : 849

Topographie : Pente.

Classification : 3

Dimensions maximales de la dalle : 1,96 × 1,55 m.

Observations : Dalle isolée, surélevée en vue de son débitage. Sur toute cette zone, il existe de nombreuses traces d'extractions de dalles ou de blocs.

0123

Zone : 3

Situation : X : 481.776 ; Y : 3.968.712 ; Z : 834

Topographie : Pente.

Classification : 2.2.4.2.1

Dimension maximale : 4,20 m.

Dimension minimale : 3,40 m.

Appareil constructif de l'enceinte : Blocs grossiers.

Chambre funéraire : Non visible.

Dimensions maximales de la dalle de couverture : 1,65 × 1,59 m.

Observations : Monument en mauvais état de conservation, mais dont l'enceinte est encore reconnaissable au S et SO, tandis que la partie N a été emportée par l'érosion. La dalle de couverture est surélevée, faisant penser au pillage du coffre, même s'il est aujourd'hui inaccessible.

0124

Zone : 13

Situation : X : 481.667 ; Y : 3.964.171 ; Z : 926

Topographie : Plateau.

Classification : 2.2.4.2.1

Dimension maximale : 6,60 m.

Dimension minimale : 5,60 m.

Appareil constructif de l'enceinte : Blocs grossiers ou sommairement équarris et dalles posées de chant.

Chambre funéraire : Non visible.

Dimensions maximales de la dalle de couverture : 2,95 × 1,95 m.

Observations : Monument assez bien conservé. La dalle de couverture est légèrement surélevée, faisant penser au pillage du coffre, même s'il est de nos jours inaccessible.

0125 (pl. 3)

Zone : 13

Situation : X : 481.670 ; Y : 3.964.151 ; Z : 925

Topographie : Plateau.

Classification : 2.2.4.2.1

Dimension maximale : 14 m.

Appareil constructif de l'enceinte : Blocs grossiers ou sommairement équarris et dalles posées de chant.

Chambre funéraire : 4 × 3 m approximativement.

Appareil constructif de la chambre funéraire : Blocs sommairement équarris.

Orientation de la chambre funéraire : E-O.

Dimensions maximales de la dalle de couverture : 4,35 × 3,65 m.

Observations : Monument dont l'enceinte a disparu par endroits mais dont l'ensemble est parfaitement reconnaissable ; le remblai interne est constitué surtout de pierres de moyenne et petite tailles. La dalle de couverture semble en place, mais elle a été surélevée et brisée pour faciliter l'entrée dans la chambre funéraire. Celle-ci est formée par un mur en pierre sèche et de dalles posées de chant.

0126

Zone : 13

Situation : X : 481.675 ; Y : 3.964.160 ; Z : 925

Topographie : Plateau.

Classification : 2.2.4.2.1

Dimension maximale : 6 m.

Appareil constructif de l'enceinte : Blocs légèrement équarris et dalles posées de chant.

Appareil constructif de la chambre funéraire : Blocs sommairement équarris.

Dimensions maximales de la dalle de couverture : 1,70 × 1,50 m.

Observations : Enceinte incomplète, mais le tracé est parfaitement reconnaissable. La dalle de couverture est cassée en trois fragments ; elle empêche de voir le coffre.

0127

Zone : 13

Situation : X : 481.682 ; Y : 3.964.163 ; Z : 925

Topographie : Plateau.

Classification : 3

Dimensions maximales de la dalle : 1,80 × 1,60 m.

Observations : Dalle isolée dans une zone avec de nombreuses traces d'extractions. Elle a été surélevée en vue de son débitage.

0128

Zone : 13

Situation : X : 481.672 ; Y : 3.964.166 ; Z : 925

Topographie : Plateau.

Classification : 3

Dimensions maximales de la dalle : 1,80 × 1,35 m.

Observations : Dalle isolée dans une zone avec de nombreuses traces d'extractions. Elle a été surélevée en vue de son débitage.

0129 (pl. 4 ; fig. 2.1.2 et 2.1.7)

Zone : 13

Situation : X : 481.683 ; Y : 3.964.287 ; Z : 928

Topographie : Plateau.

Classification : 2.2.4.2.2

Dimension maximale : 10,00 m.

Dimension du cercle intérieur : 5,70 m.

Appareil constructif de l'enceinte : Blocs de taille.

Appareil constructif de la chambre funéraire : Blocs régularisés.

Orientation de la chambre funéraire : E-O.

Dimensions maximales de la dalle de couverture : 3,20 × 1,80 m.

Observations : Monument formé par deux cercles concentriques, dont l'intérieur, assez bien conservé, est constitué de blocs sommairement équarris et soigneusement accolés, tandis que le cercle extérieur, moins bien conservé, est fait de blocs grossiers. Au centre du monument se trouve une chambre funéraire bâtie avec des dalles posées de chant. La dalle de couverture a été surélevée et légèrement déplacée, pour le pillage du coffre dont l'un des murs a été démoli. Il se peut que la chambre funéraire ait servi par la suite comme abri éventuel pour les bergers. On notera également l'existence de trois « bras », sous forme de trois longs murets qui sont semble-t-il en rapport avec le cercle intérieur, contre lequel ils butent apparemment. Deux des bras sont orientés N-S, et l'autre E-O. La structure se trouve à la limite de la pente vers l'E, avec une grande visibilité sur la région environnante.

0130

Zone : 13

Situation : X : 481.661 ; Y : 3.964.332 ; Z : 924

Topographie : Plateau.

Classification : 2.2.4.2.2

Dimension maximale : 8 m.

Dimension du cercle intérieur : 4,60 m.

Chambre funéraire : 1,40 × 0,95 m.

Appareil constructif de l'enceinte : Blocs grossiers.

Appareil constructif de la chambre funéraire : Blocs sommairement équarris.

Orientation de la chambre funéraire : E-O.

Dimensions maximales de la dalle de couverture : 2,40 × 1,60 m.

Observations : Monument assez bien conservé, sauf la partie N-NO qui a été emportée par l'érosion. En plus de l'enceinte extérieure, un deuxième cercle existe à quelque 2 m de la chambre funéraire. Le remblai interne est bien conservé sur la partie méridionale du monument. Cela permet de constater qu'il s'élevait à l'origine jusqu'à la hauteur de la table. On constate aussi qu'il a été soigneusement disposé. Par endroits, on observe la présence de blocs ou de dalles posées à plat formant une sorte de « dallage » grossier ; ailleurs, des pierres de dimensions plus petites sont disposées en formant des cercles. La chambre funéraire a été pillée et la dalle de couverture surélevée et légèrement déplacée pour y faciliter l'accès.

0131

Zone : 13

Situation : X : 482.246 ; Y : 3.964.391 ; Z : 924

Topographie : Pente.

Classification : 2.2.4.2.1

Dimension maximale : 10,60 m.

Appareil constructif de l'enceinte : Blocs grossiers.

Chambre funéraire : Non visible.

Dimensions maximales de la dalle de couverture : 1,70 × 1,60 m.

Observations : Structure très endommagée. Une petite partie de l'enceinte est préservée, ainsi que le remblai formé presque exclusivement de pierres de petite et moyenne taille, ce qui est une exception. La dalle de couverture est brisée ; elle recouvre probablement le coffre, actuellement non visible.

0132

Zone : 13

Situation : X : 482.256 ; Y : 3.964.345 ; Z : 936

Topographie : Pente.

Classification : 3

Dimensions maximales de la dalle : 2,10 × 1,05 m.

Observations : Dalle isolée dans une zone avec de nombreuses traces d'extractions. Elle gît au sol.

0133

Zone : 13

Situation : X : 482369 ; Y : 3964335 ; Z : 950

Topographie : Plateau.

Classification : 3

Dimension maximale de la dalle de couverture : 2 m.

Observations : Grande dalle isolée surélevée à l'aide de blocs et s'appuyant en partie sur le sol naturel.

0134

Zone : 6

Situation : X : 482.273 ; Y : 3.968.171 ; Z : 852

Topographie : Pente.

Classification : 3

Dimension maximale de la dalle de couverture : 2,30 m.

Observations : Grande dalle, surélevée en vue de son débitage, probablement réemployée comme abri par les bergers.

0135

Zone : 6

Situation : X : 482.223 ; Y : 3.968.303 ; Z : 860

Topographie : Pente.

Classification : 2.2.4.2.1

Dimension maximale : 16,17 m.

Dimension minimale : 15,20 m.

Appareil constructif de l'enceinte : Blocs grossiers.

Chambre funéraire : 2,61 × 1,97 m.

Appareil constructif de la chambre funéraire : Blocs sommairement équarris.

Orientation de la chambre funéraire : NE-SO.

Dimensions maximales de la dalle de couverture : 3,20 × 2,67 m.

Observations : Enceinte assez mal conservée mais reconnaissable. La dalle de couverture est surélevée et la paroi E démolie, du moins en partie, dans le but d'accéder au coffre, qui a été pillé. Il est peut-être utilisé comme abri de fortune.

0136 (pl. 4)

Zone : 3

Situation : X : 480290 ; Y : 3969557 ; Z : 818

Topographie : Pente.

Classification : 1.1.1

Observations : Grand amas de pierres, surtout des blocs de moyenne et même de grande tailles, qui occupe la forme d'un secteur de cercle ou d'un voussoir. La partie circulaire est bien délimitée par des blocs grossiers et des orthostates. La hauteur est la même sur toute la superficie. Il ne s'agit donc pas d'un tumulus de forme particulière mais d'une sorte d'aire jonchée de pierres. Aucune trace de chambre funéraire ou de table.

0137

Zone : 5

Situation : X : 482.065 ; Y : 3.968.069 ; Z : 900

Topographie : Plateau.

Classification : 2.2.4.2.1

Dimension maximale : 6,30 m.

Dimension minimale : 6,06 m.

Appareil constructif de l'enceinte : Blocs grossiers ou légèrement équarris.

Dimensions maximales de la dalle de couverture : 1,64 × 1,16 m.

Chambre funéraire : Non visible.

Observations : Monument bâti en partie sur un versant, d'où la mauvaise conservation de celle située en

contrebas. La dalle de couverture est surélevée, faisant penser au pillage de la chambre funéraire, même si à présent elle est inaccessible. Des blocs et des dalles posés à plat entre l'enceinte et le coffre forment une sorte de « dallage » grossier. Fragments de céramique tournée en surface.

0138

Zone : 6

Situation : X : 482.266 ; Y : 3.967.958 ; Z : 856

Topographie : Plateau.

Classification : 0

Observations : Plusieurs blocs qui pourraient indiquer l'existence dans le passé d'un monument dont il n'y a actuellement aucun vestige structurel visible.

0139

Zone : 13

Situation : X : 482.312 ; Y : 3.964.391 ; Z : 935

Topographie : Plateau.

Classification : 2.2.4.2.1

Dimension maximale : 6,50 m.

Appareil constructif de l'enceinte : Blocs grossiers.

Dimensions maximales de la dalle de couverture : 2,80 × 2,10 m.

Observations : Monument très endommagé. Il n'en reste que quelques pierres de l'enceinte. Il a été vraisemblablement utilisé comme abri de fortune.

0140

Zone : 6

Situation : X : 482.935 ; Y : 3.967.554 ; Z : 882

Topographie : Plateau.

Classification : 2.2.4.2.1

Dimension maximale : 5,40 m.

Dimension minimale : 4,40 m.

Appareil constructif de l'enceinte : Blocs grossiers et dalles posées de chant.

Chambre funéraire : 0,91 × 0,67 m.

Appareil constructif de la chambre funéraire : Blocs grossiers.

Orientation de la chambre funéraire : NE-SO.

Observations : Enceinte assez bien conservée. La chambre funéraire a été pillée. Il n'existe aucune trace de la dalle de couverture.

0141

Zone : 6

Situation : X : 482.956 ; Y : 3.967.559 ; Z : 883

Topographie : Plateau.

Classification : 2.2.4.2.1

Dimension maximale : 7,20 m.

Dimension minimale : 6,60 m.

Appareil constructif de l'enceinte : Blocs grossiers et dalles verticales.

Chambre funéraire : 1,60 × 0,80 m.

Appareil constructif de la chambre funéraire : Blocs sommairement équarris et dalles posées de chant.
Orientation de la chambre funéraire : SE-NO.
Observations : Monument très endommagée. Le mur d'enceinte a disparu en grande partie, mais son tracé reste reconnaissable. La chambre funéraire a été pillée. Il n'existe aucune trace de la dalle de couverture.

0142

Zone : 6
Situation : X : 482.972 ; Y : 3.967.577 ; Z : 879
Topographie : Plateau.
Classification : 2.2.4.2.1
Dimension maximale : 7,60 m.
Dimension minimale : 6,20 m.
Appareil constructif de l'enceinte : Blocs grossiers.
Chambre funéraire : Non visible.
Observations : Monument très mal conservé ; ses limites sont déterminées à partir de quelques blocs conservés et du remblai. Il ne reste apparemment plus rien de la chambre funéraire, sans doute pillée. Il n'existe aucune trace de la dalle de couverture.

0143

Zone : 6
Situation : X : 482.990 ; Y : 3.967.577 ; Z : 886
Topographie : Plateau.
Classification : 0
Dimension maximale : 4,65 m.
Dimension minimale : 3,80 m.
Appareil constructif de l'enceinte : Blocs grossiers.
Observations : Présence de plusieurs blocs et d'une dalle posée de chant ; ils semblent indiquer l'existence dans le passé d'un monument, mais dont il n'y a plus aucun reste structurel clairement identifiable.

0144

Zone : 6
Situation : X : 482.960 ; Y : 3.967.595 ; Z : 885
Topographie : Plateau.
Classification : 2.2.4.2.1
Dimension maximale : 11,50 m.
Dimension minimale : 10,70 m.
Appareil constructif de l'enceinte : Blocs grossiers.
Chambre funéraire : 1,60 × 1,18 m.
Appareil constructif de la chambre funéraire : Dalles posées de chant.
Orientation de la chambre funéraire : SE-NO.
Observations : Monument très endommagé. On remarque les restes d'un cercle de quelque 6 m de diamètre, au-delà duquel il y a une aire de dispersion à peu près circulaire de pierres de moyennes dimensions, s'étendant sur 4,70 à 5 m. Les limites de cette aire ne sont apparemment pas signalées par une enceinte. Les

restes de la chambre funéraire sont constitués de deux dalles posées de chant, mais sans la moindre trace de la dalle de couverture.

0145

Zone : 6
Situation : X : 482.925 ; Y : 3.967.589 ; Z : 880
Topographie : Plateau.
Classification : 2.2.4.2.1
Dimension maximale : 7,50 m.
Dimension minimale : 6,87 m.
Appareil constructif de l'enceinte : Blocs grossiers.
Chambre funéraire : 1,15 × 0,95 m.
Appareil constructif de la chambre funéraire : Blocs sommairement équarris.
Orientation de la chambre funéraire : NE-SO.
Dimensions maximales de la dalle de couverture : 1,50 × 0,95 m.
Observations : Monument endommagé ; la partie SO de l'enceinte a été emportée par l'érosion. Il existe une rangée rectiligne de blocs à l'intérieur de l'enceinte, dans la partie N-NE. La dalle de couverture a été surélevée et légèrement déplacée pour le pillage de la chambre funéraire.

0146

Zone : 6
Situation : X : 482.925 ; Y : 3.967.599 ; Z : 882
Topographie : Plateau.
Classification : 2.2.4.2.1
Dimension maximale : 6,40 m.
Dimension minimale : 5,85 m.
Appareil constructif de l'enceinte : Blocs grossiers.
Chambre funéraire : Non visible.
Observations : Monument constitué par un amoncellement de terre et de pierres de petite et moyenne tailles, entouré par une enceinte dont seuls quelques blocs subsistent de nos jours. La chambre funéraire n'est pas reconnaissable mais un fragment de grande dalle, déplacé, aurait pu appartenir à la couverture.

0147

Zone : 6
Situation : X : 482.935 ; Y : 3.967.612 ; Z : 881
Topographie : Plateau.
Classification : 2.2.4.2.1
Dimension maximale : 5,70 m.
Dimension minimale : 5,20 m.
Appareil constructif de l'enceinte : Blocs grossiers.
Chambre funéraire : Non visible.
Observations : Monument très endommagé. Seuls quelques blocs du muret d'enceinte subsistent actuellement, formant un arc de cercle dans la partie orientale. Le coffre n'est pas visible ni reconnaissable ; il n'y a aucune trace de la dalle de couverture.

0148

Zone : 6

Situation : X : 482.954 ; Y : 3.967.653 ; Z : 885

Topographie : Plateau.

Classification : 2.2.4.2.1

Dimension maximale : 4,40 m.

Dimension minimale : 4,20 m.

Appareil constructif de l'enceinte : Blocs grossiers.

Chambre funéraire : 1 × 0,80 m.

Appareil constructif de la chambre funéraire : Blocs sommairement équarris.

Orientation de la chambre funéraire : E-O.

Observations : Monument très endommagé conservant seulement quelques blocs du muret d'enceinte et de la chambre funéraire. Aucune trace de la dalle de couverture.

0149

Zone : 6

Situation : X : 482.980 ; Y : 3.967.644 ; Z : 885

Topographie : Plateau.

Classification : 2.2.4.2.1

Dimension maximale : 10,40 m.

Dimension minimale : 9,90 m.

Appareil constructif de l'enceinte : Blocs grossiers.

Chambre funéraire : 2,10 × 1,40 m.

Appareil constructif de la chambre funéraire : Dalles posées de chant.

Orientation de la chambre funéraire : N-S.

Dimensions maximales de la dalle de couverture : 1,10 × 0,90 m.

Observations : Monument très endommagé. L'enceinte a disparu mais son tracé et ses dimensions peuvent être restitués grâce à la conservation du remblai interne qu'elle délimitait. La présence de la chambre funéraire est attestée par trois dalles posées de chant, dont une est couverte partiellement par une table inclinée et déplacée. A l'intérieur de l'enceinte au S du monument, une grande dalle est posée de chant en direction E-O.

0150

Zone : 6

Situation : X : 482.968 ; Y : 3.967.729 ; Z : 885

Topographie : Plateau.

Classification : 2.2.4.2.1

Dimension maximale : 6 m.

Dimension minimale : 4,80 m.

Appareil constructif de l'enceinte : Blocs grossiers.

Chambre funéraire : 2,07 × 1,20 m.

Appareil constructif de la chambre funéraire : Blocs sommairement équarris.

Orientation de la chambre funéraire : NO-SE.

Observations : Monument très endommagé. Seuls quelques blocs de l'enceinte ont subsisté mais les limites du monument sont cependant reconnaissables de façon approximative. La chambre funéraire a été

pillée et il ne reste aucune trace de la dalle de couverture.

0151

Zone : 6

Situation : X : 482.883 ; Y : 3.967.593 ; Z : 876

Topographie : Plateau.

Classification : 2.2.4.2.1

Dimension maximale : 6,80 m.

Dimension minimale : 6,30 m.

Appareil constructif de l'enceinte : Blocs grossiers.

Chambre funéraire : 1,15 × 0,72 m.

Appareil constructif de la chambre funéraire : Blocs sommairement équarris.

Orientation de la chambre funéraire : NO-SE.

Observations : Monument situé sur le plateau, sur une petite pente vers l'O. Il est très endommagé et ne conserve que quelques blocs de l'enceinte. La chambre funéraire a été pillée, et il n'y a aucune trace de la table.

0152

Zone : 6

Situation : X : 482.883 ; Y : 3.967.608 ; Z : 878

Topographie : Plateau.

Classification : 2.2.4.2.1

Dimension maximale : 6,40 m.

Dimension minimale : 5,70 m.

Appareil constructif de l'enceinte : Blocs grossiers et dalles verticales.

Chambre funéraire : 1,42 × 0,90 m.

Appareil constructif de la chambre funéraire : Blocs sommairement équarris.

Orientation de la chambre funéraire : NE-SO.

Observations : Monument très endommagé, ne conservant que quelques blocs de l'enceinte. La chambre funéraire, bien visible, a été pillée, et il n'y a aucune trace de la table.

0153

Zone : 7

Situation : X : 478.780 ; Y : 3.966.439 ; Z : 923

Topographie : Plateau.

Classification : 2.2.4.2.1

Dimension maximale : 8 m.

Appareil constructif de l'enceinte : Blocs grossiers et dalles posées de chant.

Chambre funéraire : 1,15 × 0,80 m.

Appareil constructif de la chambre funéraire : Blocs sommairement équarris.

Orientation de la chambre funéraire : NE-SO.

Observations : Monument situé sur une légère pente, orientée vers l'E, ce qui explique l'action de l'érosion sur la partie orientale, tandis que le reste de l'enceinte est assez bien conservé. La chambre funéraire, bien visible, a été pillée, et il n'y a aucune trace de la dalle de couverture.

0154

Zone : 7

Situation : X : 478.123 ; Y : 3.966.641 ; Z : 957

Topographie : Plateau.

Classification : 2.2.4.2.1

Dimension maximale : 9,70 m.

Dimension minimale : 7,80 m.

Appareil constructif de l'enceinte : Blocs grossiers.

Chambre funéraire : Non visible.

Observations : Monument situé en partie sur la rupture de pente. Il est très endommagé par l'action de l'érosion si bien que seuls quelques blocs de l'enceinte subsistent. La chambre funéraire n'est pas reconnaissable et il n'y a aucune trace de la dalle de couverture. Présence d'éclats de silex et de fragments de céramique tournée.

0155 (pl. 5)

Zone : 6

Situation : X : 482.421 ; Y : 3.967.591 ; Z : 860

Topographie : Plateau.

Classification : 2.2.4.2.1

Dimension maximale : 6,40 m.

Dimension minimale : 5,70 m.

Appareil constructif de l'enceinte : Blocs grossiers.

Chambre funéraire : 1,15 m.

Appareil constructif de la chambre funéraire : Blocs sommairement équarris.

Orientation de la chambre funéraire : NE-SO.

Observations : L'enceinte est bâtie à double parement ; l'extérieur est moins bien conservé. Des blocs et des pierres posés à plat forment une sorte de « dallage » – pas très soigné – entre l'enceinte et le coffre. Ce dernier, en très mauvais état, a été pillé. Il n'y a aucune trace de la dalle de couverture. On notera en particulier l'existence dans la partie orientale de l'enceinte extérieure de deux blocs légèrement équarris, placés transversalement et formant une sorte d'accès de quelque 0,80 m de largeur ; s'agirait-il d'une « chapelle » ?, ou simplement la conséquence d'une activité anthropique récente ?

0156

Zone : 6

Situation : X : 482.428 ; Y : 3.967.596 ; Z : 862

Topographie : Plateau.

Classification : 2.2.4.2.1

Dimension maximale : 6,20 m.

Dimension minimale : 5,70 m.

Appareil constructif de l'enceinte : Blocs grossiers.

Chambre funéraire : 1,90 × 1,62 m.

Appareil constructif de la chambre funéraire : Blocs sommairement équarris.

Orientation de la chambre funéraire : N-S.

Observations : Monument très endommagé mais dont les limites de l'enceinte sont reconnaissables. La

chambre funéraire, bien visible, a été pillée. Aucune trace de la dalle de couverture.

0157

Zone : 3

Situation : X : 481.969. ; Y : 3.968.213 ; Z : 857

Topographie : Plateau.

Classification : 0

Observations : Présence de plusieurs blocs et d'une dalle posée de chant pouvant indiquer l'existence dans le passé d'un monument dont, toutefois, il ne reste actuellement aucun reste structurel.

0158

Zone : 5

Situation : X : 481.968. ; Y : 3.968.076 ; Z : 896

Topographie : Pente.

Classification : 2.2.4.2.1

Dimension maximale : 6,50 m.

Dimension minimale : 6,35 m.

Appareil constructif de l'enceinte : Blocs grossiers.

Chambre funéraire : Non visible.

Dimensions maximales de la dalle de couverture : 2,11 × 1,70 m.

Observations : Monument endommagé mais conservant une bonne partie de la chambre funéraire. Le coffre, couvert par une grande dalle, n'est que partiellement visible.

0159

Zone : 5

Situation : X : 482.016 ; Y : 3.968.038 ; Z : 897

Topographie : Pente.

Classification : 2.2.4.2.2

Dimension maximale : 6,90 m.

Dimension minimale : 6,80 m.

Dimension du cercle intérieur : 4,75 m.

Appareil constructif de l'enceinte : Blocs grossiers.

Chambre funéraire : 1,50 m.

Appareil constructif de la chambre funéraire : Blocs sommairement équarris.

Observations : Monument situé en rupture de pente et considérablement endommagé, surtout du côté O, à cause de l'érosion. L'enceinte est conservée sur la partie orientale et elle était peut-être double. La chambre funéraire est visible et a sans doute été pillée. Aucune trace claire de la dalle de couverture.

0160

Zone : 5

Situation : X : 480.017 ; Y : 3.968.029 ; Z : 897

Topographie : Pente.

Classification : 2.2.4.2.1

Dimension maximale : 5,90 m.

Dimension minimale : 5,21 m.

Appareil constructif de l'enceinte : Dalles posées de chant, actuellement tombées vers l'extérieur.

Chambre funéraire : 1,20 × 0,90 m.

Appareil constructif de la chambre funéraire : Blocs grossiers.

Orientation de la chambre funéraire : SO-NE.

Dimensions maximales de la dalle de couverture : 1,74 × 0,92 m.

Observations : Monument bâti sur un versant, d'où la mauvaise conservation de la partie de l'enceinte située en contrebas de la pente. La dalle de couverture est surélevée pour le pillage de la chambre funéraire.

0161

Zone : 5

Situation : X : 482.024 ; Y : 3.968.025 ; Z : 897

Topographie : Pente.

Classification : 2.2.4.2.1

Dimension maximale : 5,55 m.

Dimension minimale : 5,35 m.

Appareil constructif de l'enceinte : Blocs grossiers.

Chambre funéraire : 1,20 m.

Appareil constructif de la chambre funéraire : Blocs sommairement équarris.

Dimensions maximales de la dalle de couverture : 1,71 × 0,97 m.

Observations : Monument bâti sur un versant. La partie O, située en contrebas de la pente, a beaucoup souffert de l'érosion. La dalle de couverture est surélevée pour le pillage de la chambre funéraire.

0162

Zone : 5

Situation : X : 482.034 ; Y : 3.968.032 ; Z : 897

Topographie : Pente.

Classification : 2.2.4.2.1

Dimension maximale : 5,40 m.

Dimension minimale : 4,80 m.

Appareil constructif de l'enceinte : Blocs grossiers.

Dimensions maximales de la dalle de couverture : 1,80 × 1,40 m.

Observations : Monument bâti sur un versant. L'enceinte est assez bien conservée, sauf en contrebas de la pente, à l'O. Le coffre a été pillé, mais il est à peine visible. La dalle de couverture est surélevée et la paroi O de la chambre funéraire aurait été démolie pour son pillage.

0163

Zone : 5

Situation : X : 482.024 ; Y : 3.968.020 ; Z : 896

Topographie : Pente.

Classification : 2.2.4.2.1

Dimension maximale : 6 m.

Dimension minimale : 5,70 m.

Observations : Monument bâti sur un versant, mais conservant la rangée inférieure de blocs de la partie de l'enceinte située en contrebas de la pente, au SO. Par contre, de nombreux blocs de la partie N et NO ont disparu. La chambre funéraire est entièrement bouleversée. Un bloc de forme irrégulière pourrait être un fragment de la dalle de couverture.

0164

Zone : 5

Situation : X : 482.032 ; Y : 3.967.996 ; Z : 895

Topographie : Pente.

Classification : 2.2.4.2.1

Dimension maximale : 6,10 m.

Dimension minimale : 5,90 m.

Appareil constructif de l'enceinte : Dalles posées de chant.

Chambre funéraire : 0,81 × 0,59 m.

Appareil constructif de la chambre funéraire : Blocs légèrement équarris.

Orientation de la chambre funéraire : SO-NE.

Dimensions maximales de la dalle de couverture : 1,38 × 0,81 m.

Observations : Monument bâti sur un versant. La partie de l'enceinte située vers l'O, en contrebas de la pente, a été emportée par l'érosion. La dalle de couverture est légèrement surélevée pour piller le coffre. Tout près, de nombreuses traces d'extraction de blocs ou de dalles.

0165

Zone : 5

Situation : X : 481.756 ; Y : 3.968.112 ; Z : 887

Topographie : Pente.

Classification : 2.2.4.2.1

Dimension maximale : 7 m.

Dimension minimale : 6,20 m.

Appareil constructif de l'enceinte : Blocs grossiers.

Chambre funéraire : 1,37 × 0,65 m.

Appareil constructif de la chambre funéraire : Blocs sommairement équarris.

Orientation de la chambre funéraire : NE-SO.

Dimensions maximales de la dalle de couverture : 1,37 × 1,13 m.

Observations : Monument bâti sur un versant. La partie de l'enceinte située vers l'O, en contrebas de la pente, a été emportée par l'érosion. La dalle de couverture est légèrement surélevée pour permettre l'accès à la chambre funéraire, sans doute pillée.

0166

Zone : 5

Situation : X : 482.051 ; Y : 3.967.948 ; Z : 897

Topographie : Pente.

Classification : 0

Dimension maximale : 6,20 m.

Observations : Monument qui se présente aujourd'hui comme une aire de dispersion de pierres, aux formes plus ou moins arrondies. On note aussi l'existence de trois blocs alignés, mais qui ne sont pas situés au centre du cercle ; ils pourraient appartenir à l'une des parois de la chambre funéraire.

0167

Zone : 5

Situation : X : 482.070 ; Y : 3.967.885 ; Z : 899

Topographie : Plateau.

Classification : 0

Observations : Présence de plusieurs blocs, qui pourrait indiquer l'existence dans le passé d'un monument dont il ne subsiste plus aucun reste structurel.

0168

Zone : 5

Situation : X : 482.067 ; Y : 3.967.891 ; Z : 899

Topographie : Plateau.

Classification : 0

Observations : Présence de plusieurs blocs, qui pourrait indiquer l'existence dans le passé d'un monument dont il ne subsiste plus aucun reste structurel.

0169

Zone : 5

Situation : X : 482.077 ; Y : 3.967.877 ; Z : 899

Topographie : Plateau.

Classification : 0

Observations : Présence de plusieurs blocs, qui pourrait indiquer l'existence dans le passé d'un monument dont il ne subsiste plus aucun reste structurel.

0170 (pl. 5)

Zone : 5

Situation : X : 482.089 ; Y : 3.967.862 ; Z : 899

Topographie : Plateau.

Classification : 2.2.4.2.1

Dimension maximale : 5,40 m.

Appareil constructif de l'enceinte : Blocs sommairement équarris.

Chambre funéraire : 1,05 × 1 m.

Appareil constructif de la chambre funéraire : Blocs légèrement équarris et dalles dressées de chant.

Orientation de la chambre funéraire : E-O.

Observations : Monument bâti sur un versant en légère pente. L'enceinte est assez bien conservée mais quelques blocs ont disparu à l'E et à l'O. Plusieurs blocs sont de forme triangulaire ; ils sont posés à plat et orientés vers le centre du monument. On constate aussi l'existence d'un secteur de cercle excentrique à l'intérieur de l'enceinte circulaire, dans la partie O, qui est la plus basse. La dalle de couverture a disparu laissant visible la chambre funéraire qui a été pillée.

0171

Zone : 5

Situation : X : 482.096 ; Y : 3.967.875 ; Z : 900

Topographie : Plateau.

Classification : 2.2.4.2.1

Dimension maximale : 4,95 m.

Appareil constructif de l'enceinte : Blocs grossiers de tailles et de formes différentes.

Chambre funéraire : 1,35 m.

Appareil constructif de la chambre funéraire : Blocs sommairement équarris.

Orientation de la chambre funéraire : E-O.

Observations : Monument bâti sur un versant en légère pente. L'enceinte est assez bien conservée mais quelques blocs ont disparu du côté O. Des blocs et des dalles posés à plat semblent indiquer l'existence d'un « dallage » grossier entre l'enceinte et la chambre funéraire. La dalle de couverture a disparu, laissant visibles les restes de la chambre funéraire, dont seule une paroi est conservée (côté N).

0172

Zone : 5

Situation : X : 482.087 ; Y : 3.967.888 ; Z : 899

Topographie : Plateau.

Classification : 0

Observations : Présence de plusieurs blocs, qui pourrait indiquer l'existence dans le passé d'un monument dont il ne subsiste plus aucun reste structurel, sauf, peut-être, une partie du coffre.

0173

Zone : 5

Situation : X : 482.115 ; Y : 3.967.845 ; Z : 900

Topographie : Plateau.

Classification : 2.2.4.2.1

Dimension maximale : 3,80 m.

Appareil constructif de l'enceinte : Blocs grossiers.

Chambre funéraire : Non visible.

Observations : Monument très dégradé ; on peut cependant restituer le tracé de l'enceinte, de forme circulaire. La chambre funéraire n'est pas clairement visible et il n'y a aucune trace de la dalle de couverture.

0174

Zone : 5

Situation : X : 482.117 ; Y : 3.967.843 ; Z : 900

Topographie : Plateau.

Classification : 2.2.4.2.1

Dimension maximale : 4 m.

Appareil constructif de l'enceinte : Blocs grossiers.

Chambre funéraire : Non visible.

Observations : Monument bâti sur une légère pente en direction E-O. Seule la moitié orientale de l'enceinte est conservée. La chambre funéraire n'est pas clairement visible et il n'y a aucune trace de la dalle de couverture.

0175

Zone : 5

Situation : X : 482.107 ; Y : 3.967.835 ; Z : 863

Topographie : Plateau.

Classification : 0

Observations : Présence de plusieurs blocs, qui pourrait indiquer l'existence dans le passé d'un monument dont il ne subsiste plus aucun reste structurel, sauf, peut-être, une partie de la chambre funéraire.

0176 (pl. 5)

Zone : 7

Situation : X : 478.200 ; Y : 3.966.672 ; Z : 960

Topographie : Plateau.

Classification : 2.2.4.2.1

Dimension maximale : 6,60 m.

Appareil constructif de l'enceinte : Blocs grossiers.

Chambre funéraire : Non visible.

Observations : Monument très endommagé dont on peut restituer approximativement le tracé de l'enceinte. Dans la partie N, deux blocs allongés séparés de quelque 0,50 m indiqueraient peut-être l'existence d'une chapelle. La chambre funéraire n'est plus reconnaissable. De même, aucune trace de la dalle de couverture. Présence d'un point géodésique de la période coloniale gravé sur l'un des blocs qui constituent le remblai interne.

0177

Zone : 7

Situation : X : 478.900 ; Y : 3.966.721 ; Z : 924

Topographie : Plateau.

Classification : 0

Chambre funéraire : Non visible.

Observations : Monument très endommagé. Situé à côté de la falaise, une partie a été emportée par l'érosion. Deux dalles triangulaires posées de chant sont conservées du côté NE. Le reste n'est qu'une aire de dispersion de pierres du remblai. Aucun reste ni de la chambre funéraire, ni de la dalle de couverture.

0178

Zone : 8

Situation : X : 481.984 ; Y : 3.967.860 ; Z : 940

Topographie : Pente.

Classification : 0

Appareil constructif de l'enceinte : Dalles dressées de chant.

Chambre funéraire : Non visible.

Observations : Monument très endommagé. Deux dalles de l'enceinte et une partie du remblai interne sont conservées, mais il n'y a aucune trace visible de la chambre funéraire.

0179

Zone : 8

Situation : X : 481.987 ; Y : 3.967.860 ; Z : 940

Topographie : Pente.

Classification : 0

Appareil constructif de l'enceinte : Dalles dressées de chant.

Chambre funéraire : Non visible.

Observations : Monument très endommagé ; il n'en reste que deux dalles juxtaposées.

0180

Zone : 8

Situation : X : 481.981 ; Y : 3.967.927 ; Z : 891

Topographie : Pente.

Classification : 0

Observations : Présence de plusieurs blocs, qui pourrait indiquer l'existence dans le passé d'un monument dont il n'existe plus aucun reste structurel.

0181

Zone : 8

Situation : X : 481.949 ; Y : 3.967.879 ; Z : 892

Topographie : Pente.

Classification : 0

Observations : Présence de plusieurs blocs apparemment alignés et d'une dalle déplacée, qui pourrait indiquer l'existence dans le passé d'un monument dont il ne reste actuellement aucun reste structurel clairement identifiable.

0182

Zone : 8

Situation : X : 481.941 ; Y : 3.967.826 ; Z : 879

Topographie : Pente.

Classification : 0

Observations : Dalle isolée, posée à plat sur des pierres de grandes dimensions, vraisemblablement en vue de son débitage. À quelques mètres, présence d'une dalle posée de chant.

0183

Zone : 4

Situation : X : 479.243 ; Y : 3.967.287 ; Z : 848

Topographie : Pente.

Classification : 2.2.4.2.1

Dimension maximale : 9,40 m.

Dimension minimale : 9 m.

Appareil constructif de l'enceinte : Blocs grossiers.

Chambre funéraire : Non visible.

Observations : Amas circulaire de pierres et de terre placé sur une légère pente et entouré apparemment d'une enceinte faite de blocs grossiers, dont seuls quelques-uns sont visibles ; il est endommagé par les labours. Aucune trace visible d'un coffre ou d'une table. On peut supposer par conséquent qu'il s'agit d'une *bazina*.

0184

Zone : 5

Situation : X : 480.136 ; Y : 3.967.247 ; Z : 868
 Topographie : Plateau.
 Classification : 0
 Dimension maximale : 9,55 m.
 Appareil constructif de l'enceinte : Blocs grossiers.
 Chambre funéraire : 1,30 × 0,90 m.
 Appareil constructif de la chambre funéraire : Non visible.
 Orientation de la chambre funéraire : E-O.
 Observations : Monument circulaire très endommagé, situé sur un terrain en légère pente. Le coffre est pillé et très mal conservé. Des fragments déplacés d'une dalle peuvent appartenir à la couverture de la chambre funéraire. Il s'agirait d'un dolmen de type 2.2.4.2.1, mais les restes conservés ne permettent pas de l'affirmer.

0185

Zone : 5
 Situation : X : 482.134 ; Y : 3.967.802 ; Z : 864
 Topographie : Plateau.
 Classification : 2.2.4.2.1
 Dimension maximale : 4,30 m.
 Appareil constructif de l'enceinte : Blocs grossiers.
 Chambre funéraire : 1,50 × 0,50 m.
 Appareil constructif de la chambre funéraire : Blocs grossiers ou sommairement équarris.
 Orientation de la chambre funéraire : N-S.
 Observations : Monument très endommagé. De nombreux blocs de l'enceinte ont disparu, mais les éléments conservés permettent, à l'aide du remblai interne, de reconnaître sa forme et ses dimensions approximatives. La dalle de couverture a disparu, laissant visible la chambre funéraire, sans doute pillée, et dont on peut reconnaître trois parois.

0186

Zone : 5
 Situation : X : 482.159 ; Y : 3.967.803 ; Z : 865
 Topographie : Plateau.
 Classification : 2.2.4.2.1
 Dimension maximale : 4,30 m.
 Appareil constructif de l'enceinte : Blocs grossiers et dalles posées de chant.
 Chambre funéraire : 1,50 × 0,50 m.
 Appareil constructif de la chambre funéraire : Blocs sommairement équarris.
 Orientation de la chambre funéraire : NO-SE.
 Observations : Monument très endommagé. On arrive à reconnaître le tracé de l'enceinte, mais la chambre funéraire, à peine reconnaissable, a été pillée, et il n'y a aucune trace de la dalle de couverture.

0187

Zone : 5
 Situation : X : 482.165 ; Y : 3.967.795 ; Z : 865

Topographie : Plateau.
 Classification : 2.2.4.2.1
 Dimension maximale : 6,20 m.
 Appareil constructif de l'enceinte : Blocs grossiers ou sommairement équarris.
 Chambre funéraire : Non visible.
 Observations : Monument très endommagé. On n'en reconnaît qu'une partie de l'enceinte circulaire, mais son tracé peut être reconnu à partir de la dispersion du matériel du remblai. La chambre funéraire n'est pas clairement visible, et il n'y a aucune trace de la dalle de couverture.

0188

Zone : 5
 Situation : X : 482.140 ; Y : 3.967.825 ; Z : 864
 Topographie : Plateau.
 Classification : 0
 Observations : Présence de plusieurs blocs et d'une dalle dressée de chant, qui pourrait indiquer l'existence dans le passé d'un monument dont il ne reste aujourd'hui aucun reste structurel clairement identifiable.

0189

Zone : 5
 Situation : X : 480.090 ; Y : 3.967.217 ; Z : 869
 Topographie : Plateau.
 Classification : 0
 Dimension maximale : 6,20 m.
 Dimension minimale : 5,90 m.
 Appareil constructif de l'enceinte : Blocs grossiers.
 Chambre funéraire : 0,66 m.
 Appareil constructif de la chambre funéraire : Blocs de forme irrégulière.
 Orientation de la chambre funéraire : N-S.
 Observations : Monument très endommagé. De nombreux blocs de l'enceinte ont disparu mais les éléments conservés permettent de reconstituer son tracé et d'évaluer ses dimensions approximatives. La dalle de couverture a disparu, laissant visibles quelques-uns des blocs qui forment les parois de la chambre funéraire, dont une seulement peut être mesurée.

0190

Zone : 5
 Situation : X : 482.194 ; Y : 3.967.194 ; Z : 866
 Topographie : Plateau.
 Classification : 2.2.4.2.1
 Dimension maximale : 6,66 m.
 Dimension minimale : 6,05 m.
 Appareil constructif de l'enceinte : Blocs grossiers et dalles posées de chant.
 Chambre funéraire : 0,90 × 0,87 m.
 Appareil constructif de la chambre funéraire : Blocs légèrement équarris.

Orientation de la chambre funéraire : NO-SE.
 Dimensions maximales de la dalle de couverture : 1,59 × 1,30 m.
 Observations : Monument très endommagé. De nombreux blocs de l'enceinte ont disparu mais les éléments conservés permettent de reconstituer son tracé et d'évaluer ses dimensions approximatives. La dalle de couverture est brisée en deux fragments et légèrement déplacée, laissant visibles quelques-uns des blocs qui forment les parois de la chambre funéraire, probablement pillée.

0191 (pl. 5)

Zone : 5
 Situation : X : 482.194 ; Y : 3.967.905 ; Z : 866
 Topographie : Plateau.
 Classification : 2.2.4.2.1
 Dimension maximale : 3,80 m.
 Appareil constructif de l'enceinte : Blocs grossiers et dalles posées de chant.
 Chambre funéraire : 1,64 × 1,15 m.
 Appareil constructif de la chambre funéraire : Blocs sommairement équarris de forme allongée.
 Orientation de la chambre funéraire : NE-SO.
 Dimensions maximales de la dalle de couverture : 2,39 × 2 m.
 Observations : Monument très endommagé. De nombreux blocs de l'enceinte ont disparu mais les éléments conservés et les restes du remblai interne permettent de reconstituer son tracé et d'évaluer ses dimensions approximatives. Le coffre est situé en position excentrique. Il a été pillé. La dalle de couverture, très inclinée actuellement, a été surélevée pour accéder à l'intérieur de la chambre funéraire.

0192

Zone : 6
 Situation : X : 482.231 ; Y : 3.967.883 ; Z : 864
 Topographie : Plateau.
 Classification : 2.2.4.2.1
 Dimension maximale : 4,85 m.
 Appareil constructif de l'enceinte : Blocs grossiers ou légèrement équarris, de formes et dimensions irrégulières.
 Chambre funéraire : Non visible.
 Observations : Enceinte assez bien conservée ; elle est constituée de blocs aux formes et dimensions variables. Par contre, la dalle de couverture a disparu et le coffre n'est pas clairement reconnaissable. Plusieurs dalles posées à plat à l'intérieur du cercle forment apparemment une sorte de « dallage » relativement soigné.

0193

Zone : 6
 Situation : X : 482.259 ; Y : 3.967.910 ; Z : 854
 Topographie : Plateau.

Classification : 0
 Observations : Aire de dispersion de pierraille, de forme vaguement ovoïdale et aux limites imprécises.

0194

Zone : 6
 Situation : X : 482.266 ; Y : 3.967.950 ; Z : 860
 Topographie : Pente.
 Classification : 0
 Observations : Présence de plusieurs blocs et de restes d'une aire de dispersion de pierraille, qui pourrait indiquer l'existence dans le passé d'un monument dont il ne reste plus aucun reste structurel clairement identifiable.

0195

Zone : 6
 Situation : X : 482.239 ; Y : 3.967.928 ; Z : 864
 Topographie : Plateau.
 Classification : 2.2.4.2.1
 Dimension maximale : 5,60 m.
 Appareil constructif de l'enceinte : Blocs grossiers.
 Chambre funéraire : Non visible.
 Observations : Monument très endommagé. L'enceinte conserve une partie importante des blocs ; certains sont de forme triangulaire et orientés vers le centre du monument. La table a disparu et la chambre funéraire n'est plus reconnaissable dans l'état actuel du monument. Des dalles posées à plat à l'intérieur du cercle faisaient peut-être partie d'une sorte de « dallage » relativement soigné.

0196

Zone : 5
 Situation : X : 480.112 ; Y : 3.967.293 ; Z : 864
 Topographie : Plateau.
 Classification : 2.2.4.2.1
 Dimension maximale : 8,80 m.
 Dimension minimale : 8,60 m.
 Appareil constructif de l'enceinte : Blocs grossiers ou légèrement équarris.
 Chambre funéraire : 0,0 m. × 0,75 m.
 Appareil constructif de la chambre funéraire : Blocs sommairement équarris.
 Dimensions maximales de la dalle de couverture : 1,65 × 1,24 m.
 Observations : Monument très endommagé, situé sur une légère pente. Plus de la moitié du mur d'enceinte a disparu à cause de l'érosion, mais la partie conservée, au N et à l'O, permet de restituer son tracé et ses dimensions approximatives. Bien que surélevée pour son pillage, la table repose encore sur la chambre funéraire.

0197 (fig. 2.1.4 et 2.1.8)

Zone : 5
 Situation : X : 480.133 ; Y : 3.967.272 ; Z : 869

Topographie : Plateau.

Classification : 0

Chambre funéraire : 1,80 × 1,48 m.

Appareil constructif de la chambre funéraire : Blocs légèrement équarris.

Orientation de la chambre funéraire : E-O.

Observations : La présence de quelques blocs légèrement équarris permet de penser aux restes d'un coffre ayant pu appartenir à un monument funéraire du genre 2.2.4, mais dont il n'y a aucun vestige conservé.

0198

Zone : 6

Situation : X : 482.280 ; Y : 3.967.387 ; Z : 848

Topographie : Plateau.

Classification : 2.2.4.2.1

Dimension maximale : 6,37 m.

Dimension minimale : 6,06 m.

Appareil constructif de l'enceinte : Blocs grossiers.

Chambre funéraire : 0,71 m.

Appareil constructif de la chambre funéraire : Blocs sommairement équarris.

Dimensions maximales de la dalle de couverture : 1,70 × 1,40 m.

Observations : Monument très endommagé. Seule la partie E de l'enceinte est bien conservée. Les parties septentrionale et occidentale ont été coupées par le « Grand mur ». La chambre funéraire, probablement pillée, n'est que partiellement visible dans l'état actuel du monument. La dalle de couverture a été surélevée pour permettre l'accès à l'intérieur.

0199

Zone : 5

Situation : X : 480.129 ; Y : 3.967.307 ; Z : 865

Topographie : Plateau.

Classification : 2.2.4.2.1

Dimension maximale : 7,10 m.

Appareil constructif de l'enceinte : Blocs grossiers.

Chambre funéraire : 1 × 0,90 m.

Appareil constructif de la chambre funéraire : Blocs sommairement équarris.

Orientation de la chambre funéraire : E-O.

Observations : Monument très endommagé. La plupart des blocs de l'enceinte circulaire ont disparu. La chambre funéraire, probablement pillée, est bien visible. La dalle de couverture a été surélevée pour accéder à l'intérieur de la chambre funéraire.

0200

Zone : 7

Situation : X : 478.707 ; Y : 3.966.616 ; Z : 933

Topographie : Plateau.

Classification : 2.1.2

Dimension maximale : 5,70 m.

Appareil constructif de l'enceinte : Blocs grossiers.

Observations : Situé sur le sommet d'une colline. Il s'agit d'une aire plus ou moins circulaire de dispersion de pierres, de blocs et de dalles posées à plat de tailles et de formes très diverses. Une de ces dalles, de grandes dimensions et posée à plat, pourrait être une table, mais elle n'est pas au centre de l'aire de dispersion. Quelques blocs grossiers ont peut-être fait partie d'une enceinte. Aucune trace visible de la chambre funéraire. L'ensemble a plutôt l'aspect d'une aire jonchée de pierres, à l'exception de la grande dalle.

0201

Zone : 6

Situation : X : 482.414 ; Y : 3.967.667 ; Z : 870

Topographie : Plateau.

Classification : 2.2.4.2.1

Dimension maximale : 6,65 m.

Dimension minimale : 5,10 m.

Appareil constructif de l'enceinte : Blocs grossiers de formes irrégulières.

Chambre funéraire : Non visible.

Observations : Monument pillé récemment. Des blocs, provenant probablement de l'enceinte, ont été accumulés dans la partie centrale, rendant difficile le repérage de la chambre funéraire. La table a disparu.

0202

Zone : 6

Situation : X : 482.424 ; Y : 3.967.668 ; Z : 865

Topographie : Plateau.

Classification : 2.2.4.2.2

Dimension maximale : 6 m.

Enceinte intérieure : 3,30 m.

Appareil constructif de l'enceinte : Blocs grossiers ou sommairement équarris.

Observations : Monument possédant deux enceintes concentriques, formées de blocs grossiers ou sommairement équarris. La chambre funéraire a été pillée. La dalle de couverture a disparu, laissant visibles les quelques restes conservés de la chambre funéraire, en grande partie détruite.

0203

Zone : 6

Situation : X : 482.475 ; Y : 3.967.671 ; Z : 871

Topographie : Plateau.

Classification : 2.2.4.2.1

Dimension maximale : 11,33 m.

Dimension minimale : 10,50 m.

Appareil constructif de l'enceinte : Blocs sommairement équarris.

Chambre funéraire : 0,76 m.

Appareil constructif de la chambre funéraire : Blocs sommairement équarris.

Dimensions maximales de la dalle de couverture : 2,67 × 2,47 m.

Observations : Monument très endommagé mais on distingue encore une partie de l'enceinte extérieure, si bien qu'il est possible de restituer sa forme et ses dimensions approximatives. La dalle de couverture a été surélevée pour accéder à la chambre funéraire, probablement pillée.

0204 (pl. 5)

Zone : 6

Situation : X : 482.388 ; Y : 3.967.679 ; Z : 870

Topographie : Plateau.

Classification : 2.2.4.2.2

Dimension maximale : 4,80 m.

Dimension minimale : 3,50 m.

Appareil constructif de l'enceinte : Blocs grossiers et dalles posées de chant.

Observations : Monument très endommagé. Seule la partie septentrionale de l'enceinte et du cercle interne est conservée, permettant d'en reconnaître la forme et les dimensions approximatives. Un secteur de cercle excentrique se trouve au N, entre l'enceinte et l'anneau interne. Au centre, il y a les restes d'un grand bloc brisé en deux morceaux, mais cette partie du monument a été bouleversée, ce qui empêche de reconnaître la chambre funéraire.

0205

Zone : 6

Situation : X : 482.390 ; Y : 3.967.740 ; Z : 863

Topographie : Plateau.

Classification : 2.2.4.2.1

Dimension maximale : 7,30 m.

Dimension minimale : 5,10 m.

Appareil constructif de l'enceinte : Blocs grossiers ou légèrement équarris, de dimension et formes variables, y compris à plan triangulaire.

Observations : Enceinte en assez mauvais état de conservation ; de nombreux blocs ont disparu, peut-être réemployés pour bâtir un abri situé immédiatement au N du monument. L'anneau interne, par contre, est assez bien conservé. La dalle de couverture a disparu, et il ne reste qu'un bloc en place ayant pu appartenir à la chambre funéraire ; il en formerait la paroi NE.

0206

Zone : 6

Situation : X : 482.318 ; Y : 3.967.719 ; Z : 865

Topographie : Plateau.

Classification : 2.2.4.2.1

Dimension maximale : 5,20 m.

Appareil constructif de l'enceinte : Blocs grossiers ou sommairement équarris.

Chambre funéraire : Non visible.

Observations : Monument très endommagé. L'enceinte est encore reconnaissable, malgré l'absence d'un

nombre important de blocs, mais rien n'est visible de la chambre funéraire, et la dalle de couverture a disparu.

0207 (pl. 6)

Zone : 6

Situation : X : 482.302 ; Y : 3.967.714 ; Z : 865

Topographie : Plateau.

Classification : 2.2.4.2.1

Dimension maximale : 7,60 m.

Dimension minimale : 5,40 m.

Appareil constructif de l'enceinte : Blocs sommairement équarris.

Chambre funéraire : Non visible.

Observations : Enceinte mal conservée ; seuls quelques blocs des côtés N et NO sont encore en place. Par contre, l'anneau intérieur est en très bon état, permettant de reconstituer le tracé approximatif de l'enceinte. La dalle de couverture est brisée en deux morceaux, dont un est déplacé, mais il n'y a aucun reste visible de la chambre funéraire. On aperçoit aussi à l'extérieur l'existence d'une rangée rectiligne de cinq blocs posés sur le sol, et qui semble buter contre l'anneau interne. Cela indiquerait peut-être, comme dans le cas du monument 53, que le cercle extérieur est postérieur à l'anneau interne.

0208

Zone : 6

Situation : X : 482.276 ; Y : 3.967.721 ; Z : 864

Topographie : Plateau.

Classification : 2.2.4.2.1

Dimension maximale : 8,80 m.

Appareil constructif de l'enceinte : Blocs grossiers et dalles posées de chant.

Chambre funéraire : 1,15 × 0,60 m.

Appareil constructif de la chambre funéraire : Dalles posées de chant.

Orientation de la chambre funéraire : E-O.

Observations : Restes d'un monument pillé et très endommagé dont on ne reconnaît de nos jours que quelques dalles de l'enceinte et de la chambre funéraire, ainsi que des restes du remblai interne. La dalle de couverture a disparu. Des dalles posées de chant sont situées au N. Le monument est bâti directement sur la roche mère.

0209

Zone : 6

Situation : X : 482.298 ; Y : 3.967.736 ; Z : 865

Topographie : Plateau.

Classification : 2.2.4.2.1

Dimension maximale : 4,80 m.

Dimension minimale : 3,45 m.

Appareil constructif de l'enceinte : Blocs grossiers.

Chambre funéraire : Non visible.

Observations : Monument dont l'enceinte est assez bien conservée, sauf du côté O, mais l'intérieur semble

complètement pillé. Il n'y a aucun reste de coffre, mais un espace vide au centre du monument pourrait correspondre vraisemblablement à son emplacement. Des dalles posées à plat autour de cet espace forment une sorte de « dallage » grossier. La dalle de couverture a disparu.

0210

Zone : 6

Situation : X : 482.297 ; Y : 3.967.758 ; Z : 865

Topographie : Plateau.

Classification : 2.2.4.2.1

Dimension maximale : 5,10 m.

Appareil constructif de l'enceinte : Blocs grossiers de formes et dimensions variables, légèrement dégauchis.

Chambre funéraire : Non visible.

Observations : Monument très endommagé. On n'en aperçoit clairement qu'une partie de l'enceinte, mais sans pouvoir reconnaître les restes de la chambre funéraire. La dalle de couverture a disparu.

0211

Zone : 6

Situation : X : 482.250 ; Y : 3.967.740 ; Z : 865

Topographie : Plateau.

Classification : 2.2.4.2.1

Dimension maximale : 7,10 m.

Appareil constructif de l'enceinte : Blocs grossiers de formes et dimensions variables.

Chambre funéraire : Non visible.

Observations : Monument très endommagé. Un nombre important de blocs de l'enceinte a disparu, notamment dans la partie N. Aucune trace visible de la chambre funéraire et de la dalle de couverture.

0212

Zone : 6

Situation : X : 482.243 ; Y : 3.967.808 ; Z : 861

Topographie : Plateau.

Classification : 2.2.4.2.2

Dimension maximale : 6,50 m.

Dimension minimale : 6 m.

Dimension du cercle intérieur : 4,60 m.

Appareil constructif de l'enceinte : Blocs grossiers et dalles posées de chant.

Chambre funéraire : Non visible.

Observations : L'enceinte est assez bien conservée ; cercle intérieur est formé de blocs. Des dalles et des blocs posés à plat constituent apparemment une sorte de « dallage » grossier à l'intérieur, mais il n'y a aucune trace visible de la chambre funéraire et de la dalle de couverture.

0213

Zone : 5

Situation : X : 482.179 ; Y : 3.967.783 ; Z : 864

Topographie : Plateau.

Classification : 0

Observations : Présence d'un bloc ayant pu appartenir à un coffre et d'une aire de dispersion de pierraille, qui indiquerai, peut-être, l'existence dans le passé d'un monument dont aucun reste structurel n'est visible de nos jours.

0214

Zone : 5

Situation : X : 482.160 ; Y : 3.967.737 ; Z : 862

Topographie : Plateau.

Classification : 2.2.4.2.1

Dimension maximale : 5,10 m.

Dimension minimale : 4,39 m.

Appareil constructif de l'enceinte : Blocs grossiers.

Chambre funéraire : Non visible.

Observations : L'enceinte est bien conservée. Elle est bâtie à double parement, dont l'extérieur est fait de gros blocs grossiers, de tailles et formes diverses, tandis que l'intérieur, presque accolé au précédent, est constitué de pierres de plus petites dimensions. Aucune trace visible de la chambre funéraire et de la dalle de couverture.

0215

Zone : 5

Situation : X : 482.039 ; Y : 3.967.658 ; Z : 852

Topographie : Pente.

Classification : 2.2.4.2.1

Dimension maximale : 6,80 m.

Appareil constructif de l'enceinte : Blocs sommairement équarris.

Chambre funéraire : Non visible.

Observations : Monument très endommagé. La plus grande partie de l'enceinte, notamment à l'O, est bien conservée, mais il n'y a aucune trace visible de la chambre funéraire et de la dalle de couverture.

0216

Zone : 5

Situation : X : 481.908 ; Y : 3.967.619 ; Z : 844

Topographie : Pente.

Classification : 2.2.4.2.1

Dimension maximale : 3,20 m.

Appareil constructif de l'enceinte : Blocs grossiers et dalles posées de chant.

Chambre funéraire : Non visible.

Observations : Monument très endommagé. La partie S et E de l'enceinte est la seule partie bien conservée. Aucune trace visible de la chambre funéraire et de la dalle de couverture.

0217

Zone : 5

Situation : X : 481.849 ; Y : 3.967.609 ; Z : 845

Topographie : Pente.

Classification : 2.2.4.2.1

Dimension maximale : 3,20 m.

Appareil constructif de l'enceinte : Blocs grossiers.

Chambre funéraire : Non visible.

Observations : Monument très endommagé. Seule la partie N de l'enceinte est bien conservée. Aucune trace visible de la chambre funéraire et de la dalle de couverture.

0218

Zone : 5

Situation : X : 482.081 ; Y : 3.967.941 ; Z : 872

Topographie : Plateau.

Classification : 2.2.4.2.1

Dimension maximale : 7,88 m.

Dimension minimale : 6,16 m.

Appareil constructif de l'enceinte : Blocs grossiers.

Chambre funéraire : Non visible.

Observations : Monument très endommagé. De nombreux blocs de l'enceinte ont disparu mais les éléments restants permettent d'en reconnaître le tracé. La dalle de couverture, au centre du monument, est brisée en deux fragments. Le coffre n'est pas visible. Des tessons de céramique tournée tout autour.

0219

Zone : 5

Situation : X : 482.086 ; Y : 3.967.951 ; Z : 899

Topographie : Plateau.

Classification : 2.2.4.2.1

Dimension maximale : 5,92 m.

Dimension minimale : 5,29 m.

Appareil constructif de l'enceinte : Blocs grossiers.

Chambre funéraire : 1,25 m × 0,80 m.

Appareil constructif de la chambre funéraire : Dalles posées de chant.

Orientation de la chambre funéraire : E-O.

Observations : Monument très endommagé. Il ne reste de l'enceinte que quelques blocs de la partie S-SO ; ces éléments permettent néanmoins de reconnaître sa forme et ses dimensions approximatives. La dalle de couverture a disparu, laissant visibles trois des parois de la chambre funéraire, probablement pillée.

0220 (pl. 6)

Zone : 5

Situation : X : 482.065 ; Y : 3.967.987 ; Z : 860

Topographie : Plateau.

Classification : 2.2.4.2.1

Dimension maximale : 19,40 m.

Dimension minimale : 18,20 m.

Appareil constructif de l'enceinte : Blocs grossiers.

Chambre funéraire : 2,18 × 1,30 m.

Appareil constructif de la chambre funéraire : Blocs sommairement équarris.

Orientation de la chambre funéraire : NE-SO.

Dimensions maximales de la dalle de couverture : 2,05 × 0,57 m.

Observations : Monument très endommagé. Bâti sur un versant à pente assez prononcée, la partie située en contrebas a été emportée par l'érosion. La dalle de couverture est déplacée et brisée en deux fragments. La paroi SE de la chambre funéraire n'est pas visible ; les dimensions données en sont approximatives.

0221

Zone : 5

Situation : X : 481.970 ; Y : 3.967.607 ; Z : 841

Topographie : Pente.

Classification : 2.2.4.2.1

Dimension maximale : 5,48 m.

Dimension minimale : 4,09 m.

Appareil constructif de l'enceinte : Blocs grossiers.

Dimensions maximales de la dalle de couverture : 1,70 × 1,41 m.

Chambre funéraire : Non visible.

Observations : Monument bâti sur un versant ; la partie située en contrebas a été emportée par l'érosion. La dalle de couverture est surélevée, vraisemblablement pour le pillage de la chambre funéraire, dont les parois internes ne sont cependant pas visibles.

0222

Zone : 5

Situation : X : 481.984 ; Y : 3.967.558 ; Z : 840

Topographie : Pente.

Classification : 2.2.4.2.1

Dimension maximale : 6,10 m.

Dimension minimale : 4,93 m.

Appareil constructif de l'enceinte : Blocs grossiers.

Dimensions maximales de la dalle de couverture : 1,95 × 1,55 m.

Chambre funéraire : Non visible.

Observations : Monument bâti sur un versant ; la partie située en contrebas a été emportée par l'érosion mais les restes conservés de l'enceinte sont en assez bon état. La dalle de couverture est brisée et inclinée vers le SO.

0223

Zone : 5

Situation : X : 481.893 ; Y : 3.967.542 ; Z : 837

Topographie : Pente.

Classification : 2.2.4.2.1

Dimension maximale : 7,43 m.

Dimension minimale : 6,06 m.

Appareil constructif de l'enceinte : Blocs grossiers.

Appareil constructif de la chambre funéraire : Blocs sommairement équarris.

Dimensions maximales de la dalle de couverture : 1,81 × 1,30 m.

Observations : Monument bâti sur un versant ; la partie située en contrebas a été emportée par l'érosion

mais les restes conservés de l'enceinte sont en assez bon état. La dalle de couverture a été surélevée pour piller le coffre dont les parois sont visibles, mais elles ne peuvent pas être mesurées.

0224

Zone : 3

Situation : X : 480.296 ; Y : 3.969.545 ; Z : 818

Topographie : Pente.

Classification : 0

Observations : Présence de plusieurs blocs, qui pourrait indiquer l'existence dans le passé d'un monument dont il ne reste aujourd'hui aucun reste structurel.

0225

Zone : 7

Situation : X : 478.644 ; Y : 3.966.571 ; Z : 818

Topographie : Plateau.

Classification : 2.2.4.2.1

Dimension maximale : 4,80 m.

Appareil constructif de l'enceinte : Blocs grossiers.

Chambre funéraire : Non visible.

Observations : Enceinte circulaire de gros blocs de dimensions et de formes irrégulières, dont l'intérieur est jonché de pierraille. On ne détecte aucune trace de coffre ni de dalle de couverture.

0226

Zone : 7

Situation : X : 478.501 ; Y : 3.966.353 ; Z : 946

Topographie : Plateau.

Classification : 2.2.4.2.1

Dimension maximale : 4,70 m.

Appareil constructif de l'enceinte : Blocs grossiers.

Chambre funéraire : 1,50 × 0,90 m.

Appareil constructif de la chambre funéraire : Blocs sommairement équarris.

Orientation de la chambre funéraire : N-S.

Observations : Monument bâti sur un versant, d'où la disparition de la partie septentrionale de l'enceinte, située en contrebas. Le reste est assez bien conservé. La dalle de couverture, très inclinée, a été surélevée pour accéder à la chambre funéraire. Celle-ci est bien visible mais il est impossible de mesurer toutes ses dimensions.

0227

Zone : 7

Situation : X : 478.691 ; Y : 3.966.475 ; Z : 930

Topographie : Plateau.

Classification : 2.2.4.2.1

Dimension maximale : 6,50 m.

Appareil constructif de l'enceinte : Blocs grossiers.

Chambre funéraire : Non visible.

Observations : Monument très endommagé. Une bonne partie des blocs de l'enceinte a disparu mais son

tracé et ses dimensions peuvent être restitués. L'intérieur se présente comme une aire de pierraille, avec des blocs ou des dalles posés à plat, sans la moindre trace de chambre funéraire ou de dalle de couverture.

0228

Zone : 7

Situation : X : 478.679 ; Y : 3.966.469 ; Z : 930

Topographie : Plateau.

Classification : 2.2.4.2.1

Dimension maximale : 6,40 m.

Appareil constructif de l'enceinte : Blocs grossiers.

Chambre funéraire : 1 × 1,20 m.

Appareil constructif de la chambre funéraire : Blocs sommairement équarris.

Orientation de la chambre funéraire : N-S.

Observations : Monument très endommagé. Une partie importante des blocs de l'enceinte a disparu mais les éléments conservés et les restes de pierraille du remblai interne permettent d'en restituer le tracé et les dimensions approximatives. La dalle de couverture a disparu, laissant visible la chambre funéraire, probablement pillée.

0229

Zone : 7

Situation : X : 478.699 ; Y : 3.966.458 ; Z : 935

Topographie : Plateau.

Classification : 2.2.4.2.1

Dimension maximale : 6 m.

Dimension minimale : 5,50 m.

Appareil constructif de l'enceinte : Blocs grossiers.

Chambre funéraire : Non visible.

Observations : Mur d'enceinte assez bien conservé, malgré l'absence d'un certain nombre de blocs. Le coffre n'est pas visible mais une partie de la dalle de couverture est conservée au centre du monument.

0230

Zone : 14

Situation : X : 484.276 ; Y : 3.965.228 ; Z : 857

Topographie : Vallée.

Classification : 2.2.2

Dimension maximale : 26 m.

Dimension du cercle intérieur : 14,50/11,20 m.

Appareil constructif de l'enceinte : Blocs grossiers.

Chambre funéraire : Non visible.

Observations : *Bazina* délimitée par une enceinte de blocs grossiers. Aucune trace de coffre, mais près du centre il y a un fragment de dalle. On observe également, près du centre, l'existence d'une rangée rectiligne de blocs, sur le remblai, qui est fait d'un amas de terre.

0231 (pl. 6)

Zone : 14

Situation : X : 484.522 ; Y : 3.965.218 ; Z : 847

Topographie : Vallée.

Classification : 2.2.1

Dimension maximale : 23 m.

Appareil constructif de l'enceinte : Blocs grossiers.

Chambre funéraire : Non visible.

Observations : Monument circulaire, constitué d'un tumulus de terre et de pierraille apparemment non délimité par un mur d'enceinte, bien qu'il y ait quelques blocs sur la limite septentrionale. Aucun signe de l'existence d'un coffre ou d'une dalle de couverture.

0232

Zone : 14

Situation : X : 484.617 ; Y : 3.965.214 ; Z : 865

Topographie : Vallée.

Classification : 2.2.2

Dimension maximale : 12 m.

Appareil constructif de l'enceinte : Blocs sommairement équarris et dalles posées de chant.

Observations : L'enceinte n'est visible que par endroits. Un alignement de trois blocs près du centre peut indiquer l'existence d'une chambre funéraire ; près de cette structure, il y a une dalle pouvant appartenir à la couverture.

0233

Zone : 14

Situation : X : 484.692 ; Y : 3.965.173 ; Z : 866

Topographie : Vallée.

Classification : 2.2.1

Dimension maximale : 26,50 m.

Appareil constructif de l'enceinte : Blocs grossiers.

Chambre funéraire : Non visible.

Observations : Monument circulaire, constitué d'un tumulus de terre et de pierraille, apparemment non délimité par un mur d'enceinte. Aucun signe de l'existence d'un coffre ou d'une dalle de couverture.

0234

Zone : 14

Situation : X : 483.877 ; Y : 3.965.369 ; Z : 853

Topographie : Vallée.

Classification : 2.2.2

Dimension maximale : 12,50 m

Dimension du deuxième anneau : 7,40 m

Dimension de l'anneau interne : 4,80 m.

Appareil constructif de l'enceinte : Blocs grossiers ou légèrement équarris et dalles posées de chant.

Chambre funéraire : 1,60 × 1,45 m.

Appareil constructif de la chambre funéraire : Blocs sommairement équarris.

Orientation de la chambre funéraire : NE-SO.

Observations : Monument constitué d'un grand amas de pierres et de terre délimité par un mur d'enceinte

mal conservé, de quelque 12,50 m de diamètre. Deux autres murets concentriques sont situés respectivement à 7,40 m et 4,80 m du centre du monument. Un alignement de quatre blocs près du centre semble appartenir à un coffre.

0235

Zone : 14

Situation : X : 483.928 ; Y : 3.965.298 ; Z : 855

Topographie : Vallée.

Classification : 2.2.1

Dimension maximale : 14 m.

Appareil constructif de l'enceinte : Blocs grossiers.

Chambre funéraire : Non visible.

Observations : Monument actuellement sous la forme d'une grande accumulation circulaire de pierres, apparemment non délimitée par une enceinte, bien qu'il existe quelques blocs sur son périmètre extérieure. Aucune trace visible de coffre ou de dalle de couverture.

0236 (pl. 6)

Zone : 14

Situation : X : 483.951 ; Y : 3.965.290 ; Z : 857

Topographie : Vallée.

Classification : 4

Observations : Bloc épigraphe libyque, réemployé pour délimiter une propriété. Colonne incomplète, on y lit :]RM :i

(Voir annexe, 2. Inv. 382)

0237

Zone : 14

Situation : X : 483.938 ; Y : 3.965.256 ; Z : 860

Topographie : Vallée.

Classification : 2.2.1

Dimension maximale : 14,50 m.

Appareil constructif de l'enceinte : Blocs grossiers.

Chambre funéraire : Non visible.

Observations : Monument sous la forme d'une grande accumulation circulaire de pierres, apparemment non délimité par une enceinte, bien qu'il existe quelques blocs sur son périmètre extérieur. Aucune trace visible de coffre ou de dalle de couverture.

0238

Zone : 14

Situation : X : 483.785 ; Y : 3.965.442 ; Z : 853

Topographie : Vallée.

Classification : 2.2.1

Dimension maximale : 13 m.

Appareil constructif de l'enceinte : Blocs grossiers.

Chambre funéraire : Non visible.

Observations : Monument sous la forme d'une grande accumulation circulaire de pierres, apparemment non délimitée par une enceinte même s'il existe quelques blocs au niveau du périmètre extérieur. Aucune trace vi-

sible de dalle de couverture ou de coffre sauf, peut-être, près du centre, celle d'une dalle posée de chant, enfouie dans le remblai du monument.

0239 (pl. 7 et fig. 2.1.5)

Zone : 2

Situation : X : 480.517 ; Y : 3.971.545 ; Z : 758

Topographie : Pente.

Classification : 2.2.1

Dimension maximale : 29 m.

Appareil constructif de l'enceinte : Blocs de formes et dimensions diverses, dont plusieurs sommairement équarris.

Chambre funéraire : 5,50x 2,80 m.

Appareil constructif de la chambre funéraire : Blocs grossiers ou sommairement équarris.

Orientation de la chambre funéraire : NO-SE.

Observations : *Bazina* délimitée par un gros mur construit à double parement, de quelque 3 m d'épaisseur en moyenne. Au centre, on distingue clairement les restes d'une chambre funéraire rectangulaire, peut-être entourée par un deuxième anneau. Aucun reste visible de la couverture. Éclats de silex et de fragments de poterie autour et dans le monument.

0240

Zone : 2

Situation : X : 480.529 ; Y : 3.971.823 ; Z : 734

Topographie : Pente.

Classification : 2.2.1

Dimension maximale : 27,30 m.

Dimension minimale : 24,40 m.

Chambre funéraire : Non visible.

Observations : Monument situé sur un piedmont. Il se présente comme une grande accumulation de pierre et surtout de terre, sans enceinte de délimitation visible. Aucune trace de coffre ou de dalle de couverture. Éclats de silex et des fragments de céramique tout autour et dans le monument.

0241 (pl. 7)

Zone : 2

Situation : X : 480.265 ; Y : 3.971.861 ; Z : 739

Topographie : Pente.

Classification : 2.2.1

Dimension maximale : 25,50 m.

Dimension minimale : 25,30 m.

Dimension du cercle intérieur : 20,50 m.

Appareil constructif de l'enceinte : Blocs grossiers ou sommairement équarris.

Chambre funéraire : 1,70 × 1,20 m.

Appareil constructif de la chambre funéraire : Blocs légèrement équarris.

Orientation de la chambre funéraire : NE-SO.

Observations : Monument fouillé dans le cadre de ce projet. Cf. chapitre 2.

0242

Zone : 2

Situation : X : 480.611 ; Y : 3.971.933 ; Z : 735

Topographie : Pente.

Classification : 2.2.1

Dimension maximale : 24 m.

Dimension minimale : 23,50 m.

Appareil constructif de l'enceinte : Blocs grossiers.

Chambre funéraire : Non visible.

Observations : Monument sous la forme d'un grand tertre de terre et de pierres de dimensions diverses, délimité par une enceinte à double parement, mal définie en plusieurs secteurs, surtout à l'O. Aucune trace de coffre ou de dalle de couverture. Éclats de silex et fragments de céramique tout autour et dans le monument.

0243

Zone : 2

Situation : X : 480.539 ; Y : 3.971.952 ; Z : 730

Topographie : Pente.

Classification : 2.2.1

Dimension maximale : 24 m.

Dimension minimale : 22,50 m.

Appareil constructif de l'enceinte : Blocs grossiers.

Chambre funéraire : 1,40 × 0,85 m.

Appareil constructif de la chambre funéraire : Blocs régularisés.

Orientation de la chambre funéraire : NE-SO.

Observations : Monument sous la forme d'un grand tertre de terre et de pierres de dimensions diverses, sans enceinte visible. Deux dalles posées de chant dans la partie centrale doivent vraisemblablement appartenir à deux parois de la chambre funéraire. Aucune dalle de couverture visible.

0244

Zone : 2

Situation : X : 480.584 ; Y : 3.971.993 ; Z : 729

Topographie : Vallée.

Classification : 2.2.1

Dimension maximale : 28,60 m.

Dimension minimale : 25,60 m.

Appareil constructif de l'enceinte : Blocs grossiers.

Chambre funéraire : Non visible.

Observations : Monument sous la forme d'un tertre de terre, avec quelques pierres et blocs grossiers, il est très endommagé apparemment par les travaux agricoles. Les limites ne sont pas claires. Aucune trace de coffre ou de dalle de couverture. Éclats de silex autour et dans le monument.

0245

Zone : 2

Situation : X : 480.654 ; Y : 3.972.079 ; Z : 733

Topographie : Vallée.

Classification : 2.2.1

Dimension maximale : 12,20 m.
 Dimension minimale : 10,90 m.
 Appareil constructif de l'enceinte : Blocs grossiers.
 Chambre funéraire : Non visible.
 Observations : Monument sous la forme d'un tertre de terre et de pierres, délimité par une enceinte de blocs grossiers. Il est très endommagé par des travaux agricoles qui ont vraisemblablement érodé sa partie NO. Aucune trace de coffre ou de dalle de couverture. Éclats de silex et fragments de céramique tout autour et dans le monument.

0246

Zone : 2
 Situation : X : 480.629 ; Y : 3.972.124 ; Z : 728
 Topographie : Vallée.
 Classification : 2.2.1
 Dimension maximale : 27,21 m.
 Dimension minimale : 25,25 m.
 Appareil constructif de l'enceinte : Blocs grossiers.
 Chambre funéraire : Non visible.
 Observations : Monument sous la forme d'un tertre de terre et de pierres. Quelques blocs isolés font penser à l'existence d'une enceinte, mais cela reste à prouver par la fouille. Éclats de silex tout autour et dans le monument.

0247

Zone : 2
 Situation : X : 480.504 ; Y : 3.971.873 ; Z : 723
 Topographie : Vallée.
 Classification : 2.2.1
 Dimension maximale : 26 m.
 Dimension minimale : 23,90 m.
 Appareil constructif de l'enceinte : Blocs grossiers.
 Chambre funéraire : Non visible.
 Observations : Monument sous la forme d'un tertre de terre et de quelques pierres, apparemment non délimité par une enceinte bâtie. Aucune trace de coffre ou de dalle de couverture. Éclats de silex et des fragments de céramique tout autour et dans le monument.

0248

Zone : 2
 Situation : X : 480.329 ; Y : 3.972.018 ; Z : 734
 Topographie : Pente.
 Classification : 2.2.1
 Dimension maximale : 13,36 m.
 Dimension minimale : 12,16 m.
 Appareil constructif de l'enceinte : Blocs grossiers.
 Chambre funéraire : Non visible.
 Observations : Monument sous la forme d'un tertre de terre et de quelques pierres, apparemment non délimité par une enceinte bâtie. Aucune trace de coffre ou de dalle de couverture. Éclats de silex et fragments de céramique tout autour et dans le monument.

0249

Zone : 2
 Situation : X : 479.989 ; Y : 3.972.060 ; Z : 730
 Topographie : Pente.
 Classification : 0
 Appareil constructif de l'enceinte : Blocs grossiers.
 Chambre funéraire : Non visible.
 Observations : Amoncellement, apparemment récent, de pierres de petite et moyenne tailles. Éclats de silex et des fragments de céramique tout autour. En l'état, il est difficile de savoir si cette structure correspond aux restes d'un monument funéraire ou non.

0250 (pl. 7)

Zone : 2
 Situation : X : 480.184 ; Y : 3.972.613 ; Z : 714
 Topographie : Vallée.
 Classification : 2.2.1
 Chambre funéraire : Non visible.
 Observations : Blocs de taille appartenant peut-être à une construction antique, sur une sorte de tumulus de pierres non délimité par un mur et aux formes plutôt irrégulières. En l'état, il est difficile d'affirmer qu'il s'agit d'un monument funéraire. Serait-ce une accumulation de pierres suite à des travaux agricoles ? Présence d'une grande concentration de céramique romaine (surtout de la sigillée claire africaine) et des éclats de silex.

0251

Zone : 2
 Situation : X : 480.053 ; Y : 3.971.353 ; Z : 764
 Topographie : Vallée ; terrain cultivé.
 Classification : 2.2.1
 Dimension maximale : 17,50 m.
 Dimension minimale : 13,50 m.
 Appareil constructif de l'enceinte : Blocs grossiers.
 Chambre funéraire : Non visible.
 Observations : Monument sous la forme d'un grand amas de terre et de pierres, plutôt généralement de petite taille. Aucun reste visible de coffre ou de dalle de couverture. Éclats de silex et des fragments de céramique alentour et dans le monument.

0252

Zone : 5
 Situation : X : 481.401 ; Y : 3.966.900 ; Z : 833
 Topographie : Plateau.
 Classification : 2.2.4.2.1
 Dimension maximale : 3,80 m.
 Dimension minimale : 3,20 m.
 Appareil constructif de l'enceinte : Blocs grossiers.
 Chambre funéraire : 0,92 × 0,84 m.
 Appareil constructif de la chambre funéraire : Blocs sommairement équarris.
 Dimensions maximales de la dalle de couverture : 1,95 × 1,42 m.

Observations : Monument très endommagé. Une partie importante de l'enceinte a disparu mais les restes conservés permettent de reconnaître sa forme et ses dimensions. La dalle de couverture a été surélevée, vraisemblablement pour le pillage du coffre, dont les parois sont visibles.

0253

Zone : 5

Situation : X : 481.436 ; Y : 3.966.868 ; Z : 837

Topographie : Plateau.

Classification : 2.2.4.2.1

Dimension maximale : 5,35 m.

Dimension minimale : 5 m.

Appareil constructif de l'enceinte : Blocs grossiers.

Chambre funéraire : Non visible.

Observations : Monument très endommagé du fait de sa position sur une pente orientée vers le S. Il est cependant possible de reconnaître la forme et les dimensions de l'enceinte. Aucune trace visible de la chambre funéraire ou de la dalle de couverture.

0254

Zone : 5

Situation : X : 481.477 ; Y : 3.966.882 ; Z : 837

Topographie : Plateau.

Classification : 2.2.4.2.1

Dimension maximale : 7,70 m.

Dimension minimale : 6,80 m.

Appareil constructif de l'enceinte : Dalles posées de chant.

Chambre funéraire : Non visible.

Dimensions maximales de la dalle de couverture : 1,60 × 1,40 m.

Observations : Monument bâti sur un versant, d'où la disparition de la partie occidentale de l'enceinte et de l'anneau intérieur, situés en contrebas de la pente. La dalle de couverture a été surélevée, vraisemblablement pour le pillage de la chambre funéraire.

0255

Zone : 5

Situation : X : 481.479 ; Y : 3.966.884 ; Z : 837

Topographie : Plateau.

Classification : 2.2.4.2.1

Dimension maximale : 5,80 m.

Dimension minimale : 5,60 m.

Appareil constructif de l'enceinte : Blocs grossiers.

Chambre funéraire : 1,50 × 1,30 m.

Appareil constructif de la chambre funéraire : Blocs sommairement équarris.

Orientation de la chambre funéraire : NE-SO.

Dimensions maximales de la dalle de couverture : 2,45 × 1,30 m.

Observations : Monument très endommagé. L'enceinte est reconnaissable, mais de nombreux blocs ont

disparu. La dalle de couverture a été surélevée, vraisemblablement pour le pillage de la chambre funéraire. Une dalle posée de chant dans la partie orientale aurait été dressée récemment.

0256

Zone : 6

Situation : X : 482.936 ; Y : 3.967.586 ; Z : 882

Topographie : Plateau.

Classification : 0

Observations : Présence de plusieurs blocs, qui pourrait indiquer l'existence dans le passé d'un monument dont il ne subsiste plus de restes structurels visibles.

0257

Zone : 3

Situation : X : 482.936 ; Y : 3.967.586 ; Z : 882

Topographie : Plateau.

Classification : 0

Dimensions maximales de la dalle de couverture : 2,83 × 2,20 m.

Observations : Dalle isolée, posée à plat sur le sol.

0258

Zone : 3

Situation : X : 480.722 ; Y : 3.968.739 ; Z : 813

Topographie : Pente.

Classification : 3

Dimensions maximales de la dalle de couverture : 2,83 × 2,20 m.

Observations : Fragment de dalle, de forme triangulaire, en position inclinée. Un des côtés est nettement taillé. Il s'agit vraisemblablement d'un reste d'extraction et de débitage d'une dalle.

0259

Zone : 3

Situation : X : 480.652 ; Y : 3.968.788 ; Z : 802

Topographie : Pente.

Classification : 0

Dimensions maximales de la dalle de couverture : 1,80 × 1,24 m.

Observations : Dalle isolée, posée à plat sur le sol.

0260

Zone : 3

Situation : X : 480.613 ; Y : 3.968.801 ; Z : 818

Topographie : Sommet.

Classification : 2.2.4.2.1

Dimension maximale : 5,10 m.

Dimension minimale : 5 m.

Appareil constructif de l'enceinte : Blocs grossiers.

Chambre funéraire : 1,24 × 0,84 m.

Appareil constructif de la chambre funéraire : Blocs sommairement équarris.

Orientation de la chambre funéraire : NE-SO.
 Dimensions maximales de la dalle de couverture :
 1,95 × 1,76 m.
 Observations : Monument très endommagé. Bâti sur un versant, la moitié orientale de l'enceinte a presque complètement disparu à cause de l'érosion. La dalle de couverture, très inclinée, a été surélevée, vraisemblablement pour le pillage de la chambre funéraire. Des dalles et des blocs posés à plat forment une sorte de « dallage » grossier à l'intérieur de l'enceinte.

0261

Zone : 3
 Situation : X : 480.770 ; Y : 3.968.581 ; Z : 830
 Topographie : Pente.
 Classification : 2.2.4.2.1
 Dimension maximale : 6,40 m.
 Dimension minimale : 5,60 m.
 Appareil constructif de l'enceinte : Blocs grossiers.
 Chambre funéraire : 1 × 0,60 m.
 Appareil constructif de la chambre funéraire : Blocs sommairement équarris.
 Orientation de la chambre funéraire : NO-SE.
 Observations : Le tracé de l'enceinte est parfaitement reconnaissable malgré l'absence d'un nombre important des blocs. La dalle de couverture a disparu, laissant visibles les restes de la chambre funéraire.

0262

Zone : 3
 Situation : X : 480.800 ; Y : 3.968.551 ; Z : 823
 Topographie : Pente.
 Classification : 0
 Observations : Présence de plusieurs blocs, qui pourrait indiquer l'existence dans le passé d'un monument dont il ne subsiste actuellement aucun reste structurel.

0263

Zone : 3
 Situation : X : 480.755 ; Y : 3.968.531 ; Z : 831
 Topographie : Pente.
 Classification : 0
 Dimension maximale : 7,60 m.
 Dimension minimale : 5,60 m.
 Appareil constructif de l'enceinte : Blocs grossiers.
 Chambre funéraire : 1 × 0,80 m.
 Appareil constructif de la chambre funéraire : Blocs sommairement équarris.
 Orientation de la chambre funéraire : E-O.
 Observations : Monument bâti sur un versant et très endommagé à cause de l'érosion. Le tracé de l'enceinte est parfaitement reconnaissable malgré l'absence d'un nombre important des blocs qui la constituaient. Le coffre semble avoir été pillé récemment. Un possible fragment de dalle de couverture est situé près de l'extrémité orientale du monument.

0264

Zone : 3
 Situation : X : 480.652 ; Y : 3.968.788 ; Z : 802
 Topographie : Plateau.
 Classification : 3
 Dimensions maximales de la dalle de couverture :
 3,60 × 2,30 m.
 Observations : Dalle isolée, posée à plat sur des pierres de faible hauteur.

0265

Zone : 3
 Situation : X : 480.765 ; Y : 3.968.444 ; Z : 840
 Topographie : Plateau.
 Classification : 0
 Dimension maximale : 5,40 m.
 Dimension minimale : 5,30 m.
 Appareil constructif de l'enceinte : Blocs grossiers.
 Chambre funéraire : Non visible.
 Observations : Monument dont les seuls restes visibles sont quelques blocs de l'enceinte qui permettent de reconnaître sa forme et ses dimensions. Fragments de céramique tournée autour du monument.

0266

Zone : 3
 Situation : X : 480.666 ; Y : 3.968.613 ; Z : 830
 Topographie : Plateau.
 Classification : 0
 Observations : Présence de plusieurs blocs, qui pourrait indiquer l'existence dans le passé d'un monument dont il n'y a aujourd'hui aucun reste structurel.

0267

Zone : 3
 Situation : X : 480.658 ; Y : 3.968.670 ; Z : 824
 Topographie : Sommet.
 Classification : 0
 Dimension maximale : 4 m.
 Dimension minimale : 3,80 m.
 Appareil constructif de l'enceinte : Blocs grossiers.
 Chambre funéraire : 1,30 × 1 m.
 Appareil constructif de la chambre funéraire : Blocs sommairement équarris.
 Orientation de la chambre funéraire : NE-SO.
 Observations : Monument très endommagé. Il ne reste de l'enceinte que quelques blocs, surtout dans la partie NE, qui permettent, avec les restes du remblai, de reconnaître sa forme et ses dimensions approximatives. La dalle de couverture a disparu, laissant visibles les parois de la chambre funéraire, probablement pillée.

0268 (pl. 7)

Zone : 3
 Situation : X : 480.639 ; Y : 3.968.677 ; Z : 838
 Topographie : Pente.

Classification : 2.2.4.2.1

Dimension maximale : 12,50 m.

Dimension minimale : 12,30 m.

Appareil constructif de l'enceinte : Blocs grossiers.

Chambre funéraire : Non visible.

Dimensions maximales de la dalle de couverture : 2,50 × 2,43 m.

Observations : Monument endommagé, surtout dans sa partie orientale, à cause de l'érosion, mais le tracé de l'enceinte est restituable. Près de l'extrémité SE du monument se trouve une dalle surélevée et posée sur des pierres, recouvrant peut-être le coffre – non visible – ; il serait par conséquent très excentrique, d'autant qu'il n'y a aucune trace de la chambre funéraire dans le monument.

0269

Zone : 3

Situation : X : 480.679 ; Y : 3.968.592 ; Z : 838

Topographie : Plateau.

Classification : 0

Observations : Présence de plusieurs blocs, qui pourrait indiquer l'existence dans le passé d'un monument dont il ne subsiste aujourd'hui aucun reste structurel visible.

0270

Zone : 3

Situation : X : 480.539 ; Y : 3.968.750 ; Z : 829

Topographie : Sommet.

Classification : 0

Observations : Présence de plusieurs blocs, qui pourrait indiquer l'existence dans le passé d'un monument dont il ne subsiste actuellement aucun reste structurel visible.

0271

Zone : 3

Situation : X : 480.590 ; Y : 3.968.467 ; Z : 849

Topographie : Plateau.

Classification : 2.2.4.2.1

Dimension maximale : 3,60 m.

Dimension minimale : 2,90 m.

Appareil constructif de l'enceinte : Blocs grossiers.

Chambre funéraire : Non visible.

Dimensions maximales de la dalle de couverture : 1,02 × 0,51 m.

Observations : Enceinte assez bien conservée. La dalle de couverture, au centre du monument, est brisée et légèrement déplacée ; elle empêche de voir la chambre funéraire qui aurait été pillée.

0272

Zone : 3

Situation : X : 480.546 ; Y : 3.968.474 ; Z : 843

Topographie : Plateau.

Classification : 0

Observations : Présence de plusieurs blocs et d'une grande dalle, qui pourrait indiquer l'existence dans le passé d'un monument dont il ne subsiste aujourd'hui aucun reste structurel visible.

0273

Zone : 3

Situation : X : 480.505 ; Y : 3.968.402 ; Z : 852

Topographie : Plateau.

Classification : 0

Observations : Présence de plusieurs blocs, qui pourrait indiquer l'existence dans le passé d'un monument dont il ne subsiste actuellement aucun reste structurel visible.

0274

Zone : 3

Situation : X : 480.458 ; Y : 3.968.328 ; Z : 853

Topographie : Plateau.

Classification : 2.2.4.2.1

Dimension maximale : 10,00 m.

Dimension minimale : 8,20 m.

Appareil constructif de l'enceinte : Blocs grossiers.

Chambre funéraire : Non visible.

Dimensions maximales de la dalle de couverture : 1,70 × 1 m.

Observations : Enceinte assez bien conservée. La dalle de couverture est brisée et apparemment surélevée ; elle empêche de voir le coffre qui aurait été pillé.

0275

Zone : 3

Situation : X : 480.635 ; Y : 3.968.397 ; Z : 854

Topographie : Plateau.

Classification : 0

Dimension maximale : 11 m.

Dimension minimale : 9,40 m.

Appareil constructif de l'enceinte : Blocs grossiers.

Chambre funéraire : 1,35 × 1,20 m.

Appareil constructif de la chambre funéraire : Blocs sommairement équarris.

Orientation de la chambre funéraire : E-O.

Observations : Monument en très mauvais état de conservation. L'enceinte est en bonne partie endommagée, mais son tracé peut être reconstitué à partir des éléments conservés. La chambre funéraire aurait été pillée récemment. La dalle de couverture ne peut pas être identifiée avec précision.

0276

Zone : 3

Situation : X : 480.376 ; Y : 3.968.319 ; Z : 859

Topographie : Plateau.

Classification : 2.2.4.2.1

Dimension maximale : 4,50 m.

Dimension minimale : 4 m.

Appareil constructif de l'enceinte : Blocs grossiers.
 Chambre funéraire : 1,10 × 0,90 m.
 Appareil constructif de la chambre funéraire : Dalles posées de chant.
 Orientation de la chambre funéraire : NE-SO.
 Observations : Monument très endommagé et sans doute pillé. Malgré la disparition de nombreux blocs de l'enceinte, ceux qui restent en place et les restes du remblai interne permettent de restituer son tracé et ses dimensions approximatives. Le coffre, délimité par quatre dalles, est bien visible au centre du monument, mais il n'y a aucune trace de la dalle de couverture.

0277

Zone : 3
 Situation : X : 480.419 ; Y : 3.968.279 ; Z : 858
 Topographie : Plateau.
 Classification : 2.2.4.2.1
 Dimension maximale : 6,50 m.
 Dimension minimale : 5,80 m.
 Appareil constructif de l'enceinte : Blocs grossiers.
 Chambre funéraire : Non visible.
 Observations : Monument très endommagé. Il se présente sous la forme d'une grande aire circulaire de dispersion de pierres de petite et moyenne tailles, délimitée par une enceinte, mal conservée, de blocs grossiers. Une fouille clandestine récente dans la partie centrale a mis au jour des blocs et des dalles gisant au sol sans ordre apparent, mais qui pourraient avoir appartenu au coffre.

0278

Zone : 3
 Situation : X : 480.454 ; Y : 3.968.259 ; Z : 854
 Topographie : Sommet.
 Classification : 2.2.4.2.1
 Dimension maximale : 5,15 m.
 Dimension minimale : 5 m.
 Appareil constructif de l'enceinte : Blocs grossiers.
 Chambre funéraire : 1,17 × 1,07 m.
 Appareil constructif de la chambre funéraire : Dalles posées de chant.
 Orientation de la chambre funéraire : E-O.
 Observations : Monument situé sur le versant orienté vers le SE. Il est très endommagé ; il n'en subsiste en fait que deux dalles de délimitation de la chambre funéraire et quelques blocs de l'enceinte circulaire, dont le tracé et les dimensions peuvent cependant être reconnus. Présence de fragments de céramique ancienne en surface.

0279

Zone : 3
 Situation : X : 480.479 ; Y : 3.968.269 ; Z : 852
 Topographie : Plateau.
 Classification : 2.2.4.2.1

Dimension maximale : 6,40 m.
 Dimension minimale : 6,10 m.
 Appareil constructif de l'enceinte : Blocs grossiers.
 Dimensions maximales de la dalle de couverture : 2,30 × 1,40 m.
 Chambre funéraire : Non visible.
 Observations : Monument endommagé, situé sur une pente orientée vers le S. L'enceinte est assez bien conservée. La dalle de couverture a été surélevée, vraisemblablement pour piller la chambre funéraire dont on aperçoit seulement un des blocs des murs.

0280

Zone : 3
 Situation : X : 480.497 ; Y : 3.968.280 ; Z : 860
 Topographie : Plateau.
 Classification : 2.2.4.2.1
 Dimension maximale : 6,60 m.
 Appareil constructif de l'enceinte : Blocs grossiers.
 Chambre funéraire : 1,40 × 1,30 m.
 Appareil constructif de la chambre funéraire : Blocs sommairement équarris.
 Orientation de la chambre funéraire : SE-NO.
 Dimensions maximales de la dalle de couverture : 4,20 × 1,30 m.
 Observations : L'enceinte de délimitation a disparu par endroits, mais son tracé reste parfaitement identifiable. La dalle de couverture a été surélevée, vraisemblablement pour piller la chambre funéraire.

0281

Zone : 3
 Situation : X : 480.832 ; Y : 3.968.386 ; Z : 832
 Topographie : Pente.
 Classification : 3
 Dimensions maximales de la dalle : 2,45 × 1,35 m.
 Observations : Dalle isolée, posée sur le sol incliné de la pente et surélevée en vue de son débitage.

0282

Zone : 3
 Situation : X : 480.848 ; Y : 3.968.365 ; Z : 825
 Topographie : Sommet.
 Classification : 0
 Observations : Dalle isolée, posée sur le sol incliné de la pente et surélevée en vue de son débitage.

0283

Zone : 3
 Situation : X : 480.877 ; Y : 3.968.392 ; Z : 827
 Topographie : Pente.
 Classification : 2.2.4.2.1
 Dimension maximale : 8,60 m.
 Dimension minimale : 7,46 m.
 Appareil constructif de l'enceinte : Blocs grossiers.
 Chambre funéraire : 1,10 × 0,70 m.

Appareil constructif de la chambre funéraire : Blocs sommairement équarris.

Orientation de la chambre funéraire : NO-SE.

Observations : Monument bâti sur un versant. La moitié orientale de l'enceinte et du remblai, situés en contrebas de la pente, a été emportée par l'érosion. La chambre funéraire a été pillée. Aucune trace de la dalle de couverture. Des dalles et des blocs posés à plat indiqueraient l'existence d'une sorte de « dallage » grossier à l'intérieur.

0284

Zone : 3

Situation : X : 480.864 ; Y : 3.968.358 ; Z : 820

Topographie : Pente.

Classification : 2.2.4.2.1

Dimension maximale : 10,20 m.

Appareil constructif de l'enceinte : Blocs grossiers.

Chambre funéraire : 1,40 m.

Appareil constructif de la chambre funéraire : Blocs sommairement équarris.

Orientation de la chambre funéraire : E-O.

Dimensions maximales de la dalle de couverture : 3,25 × 0,87 m.

Observations : Monument bâti sur un versant. La partie méridionale, située en contrebas de la pente, a beaucoup souffert de l'érosion ; cette partie de l'enceinte et du remblai est mal conservée. Le coffre a été vidé et sa partie méridionale détruite pour le piller. Les murs du coffre sont formés par 4 à 5 assises de blocs légèrement équarris de dimensions diverses. La dalle de couverture est brisée en plusieurs morceaux.

0285

Zone : 3

Situation : X : 480.846 ; Y : 3.968.347 ; Z : 822

Topographie : Pente.

Classification : 2.2.4.2.1

Dimension maximale : 4,90 m.

Dimension minimale : 4,80 m.

Appareil constructif de l'enceinte : Blocs grossiers.

Observations : Monument très endommagé ; toute la moitié S a disparu. Le coffre a été pillé ; on n'en reconnaît que deux blocs qui ne permettent pas de connaître ses dimensions. Aucune trace de la dalle de couverture.

0286

Zone : 3

Situation : X : 480.682 ; Y : 3.968.291 ; Z : 840

Topographie : Pente.

Classification : 3

Dimensions maximales de la dalle : 3 × 2,25 m.

Observations : Grande dalle isolée, surélevée en vue de son débitage.

0287

Zone : 3

Situation : X : 480.923 ; Y : 3.968.432 ; Z : 824

Topographie : Pente.

Classification : 3

Dimensions maximales de la dalle : 3,10 × 1,50 m.

Observations : Grande dalle isolée, surélevée en vue de son débitage.

0288

Zone : 5

Situation : X : 480.373 ; Y : 3.968.110 ; Z : 868

Topographie : Plateau.

Classification : 2.2.4.2.1

Dimension maximale : 4,20 m.

Dimension minimale : 4 m.

Appareil constructif de l'enceinte : Blocs grossiers.

Chambre funéraire : Non visible.

Dimensions maximales de la dalle de couverture : 1,50 × 1,10 m.

Observations : Monument endommagé ; une partie des blocs de l'enceinte a disparu. La dalle de couverture recouvre le coffre.

0289

Zone : 3

Situation : X : 480.315 ; Y : 3.968.176 ; Z : 859

Topographie : Plateau.

Classification : 2.2.4.2.1

Dimension maximale : 4,10 m.

Appareil constructif de l'enceinte : Blocs grossiers.

Chambre funéraire : Non visible.

Dimensions maximales de la dalle de couverture : 1,35 × 1,15 m.

Observations : L'enceinte est assez bien conservée. La dalle de couverture est déplacée, mais nous n'avons pas de traces de la chambre funéraire, sans doute pillée et probablement démontée.

0290

Zone : 3

Situation : X : 480.297 ; Y : 3.968.276 ; Z : 858

Topographie : Plateau.

Classification : 2.2.4.2.1

Dimension maximale : 3,30 m.

Dimension minimale : 3,10 m.

Appareil constructif de l'enceinte : Blocs grossiers.

Chambre funéraire : Non visible.

Dimensions maximales de la dalle de couverture : 1,70 × 0,80 m.

Observations : Monument situé sur un versant en légère pente vers le NO. Presque la moitié de l'enceinte a disparu à cause de l'érosion. La dalle recouvrant le coffre – non visible – semble en place. Fragments de céramique tournée alentour.

0291

Zone : 3

Situation : X : 480.306 ; Y : 3.968.251 ; Z : 896
 Topographie : Plateau.
 Classification : 2.2.4.2.1
 Dimension maximale : 4,50 m.
 Dimension minimale : 4,20 m.
 Appareil constructif de l'enceinte : Blocs sommairement équarris.
 Chambre funéraire : 1,44 × 0,70 m.
 Appareil constructif de la chambre funéraire : Blocs régularisés.
 Orientation de la chambre funéraire : NE-SO.
 Dimensions maximales de la dalle de couverture : 1,50 × 0,96 m.
 Observations : Monument bâti sur un versant. Une partie importante de l'enceinte, située à l'origine sur la pente qui s'étend au N-NE, a disparu à cause de l'érosion. On ne voit de la chambre funéraire que deux blocs couverts par une grande dalle qui a été soulevée.

0292

Zone : 3
 Situation : X : 480.600 ; Y : 3.989.156 ; Z : 821
 Topographie : Pente.
 Classification : 3
 Dimensions maximales de la dalle : 4 × 2,40 m.
 Observations : Grande dalle isolée, surélevée en vue de son extraction et de son débitage. Brisée en deux fragments.

0293 (pl. 7)

Zone : 3
 Situation : X : 480.182 ; Y : 3.969.508 ; Z : 843
 Topographie : Sommet.
 Classification : 2.2.4.2.2
 Dimension maximale : 13,70 m.
 Dimension du cercle intérieur : 7 m.
 Appareil constructif de l'enceinte : Blocs grossiers et dalles posées de chant.
 Observations : Monument situé sur la montagne qui s'élève à l'O d'*Althiburos*, de l'autre côté de l'oued Sidi Baraket, à une cinquantaine de mètres au S du monument funéraire romain connu sous le nom de Ksar Ben Hanoun. De par sa situation, il domine visuellement la ville, ainsi qu'une grande extension de terrains vers le N, y compris une partie du chemin d'accès menant de la plaine de Zouarine à la vallée d'*Althiburos*. En plus de l'enceinte périmétrale, le monument possède un anneau interne qui entourait la chambre funéraire. Le cercle extérieur, mal conservé, est formé de dalles posées de chant ; la partie septentrionale a disparu à cause de l'érosion. Le cercle intérieur est délimité par une enceinte bien conservée formée de blocs et de dalles posées de chant ; l'intérieur de ce cercle a été pillé et complètement détruit par des fouilles clandestines, si bien que ni le coffre ni la table ne sont conservés.

0294

Zone : 3
 Situation : X : 480.820 ; Y : 3.969.396 ; Z : 850
 Topographie : Pente.
 Classification : 3
 Dimensions maximales de la dalle : 2,60 × 2,30 m.
 Observations : Grande dalle isolée, surélevée en vue de son débitage.

0295 (pl. 7 ; fig. 2.1.6 et 2.1.12)

Zone : 14
 Situation : X : 482.520 ; Y : 3.964.184 ; Z : 941
 Topographie : Sommet.
 Classification : 2.2.4.2.1
 Dimension maximale : 7 m.
 Appareil constructif de l'enceinte : Blocs grossiers.
 Observations : Monument dont l'enceinte est relativement bien conservée, mais dont le coffre et la dalle de couverture ont disparu. Un bras orienté N-S, de 2,75 × 0,65 m, est en rapport avec le monument.

0296

Zone : 13
 Situation : X : 482.379 ; Y : 3.964.547 ; Z : 932
 Topographie : Pente.
 Classification : 2.2.4.2.1
 Dimension maximale : 12,60 m.
 Dimension minimale : 12 m.
 Appareil constructif de l'enceinte : Blocs grossiers et dalles dressées de chant.
 Observations : Monument, de grandes dimensions, situé sur le sommet d'une colline qui domine un territoire considérable vers le N. Il se présente sous la forme d'une accumulation plus ou moins circulaire de pierres de petite et de moyenne tailles, délimitée au S par une enceinte de blocs. Beaucoup de céramique, surtout romaine. Au centre du monument, présence des restes de la partie inférieure d'une possible chambre funéraire, taillée en partie dans le rocher de base. Au-delà de l'enceinte, on constate l'existence d'une importante extension de pierraille, sur un rayon compris entre 6,80 m et 7,50 m. Il est difficile de déterminer si cette pierraille est le résultat de l'érosion du remblai interne ou si elle a été apportée intentionnellement dans le but d'agrandir le monument.

0297

Zone : 13
 Situation : X : 482.388 ; Y : 3.964.644 ; Z : 924
 Topographie : Pente.
 Classification : 3
 Observations : Grande dalle isolée, surélevée en vue de son débitage.

0298 (pl. 8)

Zone : 13

Situation : X : 482.388 ; Y : 3.964.644 ; Z : 924

Topographie : Pente.

Classification : 2.2.4.2.1

Dimension maximale : 5,70 m.

Dimension minimale : 5,30 m.

Appareil constructif de l'enceinte : Blocs grossiers et dalles posées de chant.

Chambre funéraire : 0,58 × 0,52 m.

Appareil constructif de la chambre funéraire : La partie conservée est taillée dans la roche mère.

Orientation de la chambre funéraire : N-S.

Observations : Monument très endommagé. Moins de la moitié de l'enceinte est conservée, et l'intérieur est très bouleversé. Une perforation irrégulière taillée dans le rocher de base a peut-être fait partie de la chambre funéraire, dont il ne reste rien par ailleurs. La dalle de couverture a disparu.

0299

Zone : 13

Situation : X : 482.410 ; Y : 3.964.633 ; Z : 925

Topographie : Pente.

Classification : 2.2.4.2.1

Dimension maximale : 5,50 m.

Appareil constructif de l'enceinte : Blocs grossiers.

Observations : Monument dont la partie NE est très dégradée. Il est délimité par une enceinte double de blocs grossiers ; la distance entre les deux murs varie entre quelques centimètres et 0,50 m. Le rocher de base a été creusé pour recevoir l'enceinte extérieure. Le monument a été pillé et le coffre probablement détruit. Aucune trace de la dalle de couverture.

0300

Zone : 13

Situation : X : 482.422 ; Y : 3.964.647 ; Z : 925

Topographie : Pente.

Classification : 2.2.4.2.1

Dimension maximale : 8 m.

Appareil constructif de l'enceinte : Blocs grossiers.

Chambre funéraire : 2 × 1,10 m.

Appareil constructif de la chambre funéraire : Blocs sommairement équarris.

Orientation de la chambre funéraire : E-O.

Observations : Monument situé sur une pente orientée vers l'O, d'où la disparition de la partie occidentale du monument. Les restes conservés permettent néanmoins de reconnaître la forme et les dimensions approximatives de l'enceinte. Le coffre, orienté à l'E, a été pillé et plusieurs des blocs ayant formé les murs ont disparu.

0301

Zone : 13

Situation : X : 482.357 ; Y : 3.964.481 ; Z : 890

Topographie : Plateau.

Classification : 0

Observations : Présence de plusieurs blocs, qui pourrait indiquer l'existence dans le passé d'un monument dont il ne subsiste actuellement aucun reste structurel visible.

0302 (pl. 8)

Zone : 13

Situation : X : 482.357 ; Y : 3.964.481 ; Z : 890

Topographie : Plateau.

Classification : 2.2.4.2.1

Dimension maximale : 7,20 m.

Dimension minimale : 6,90 m.

Appareil constructif de l'enceinte : Blocs grossiers.

Chambre funéraire : 1,80 × 0,90 m.

Appareil constructif de la chambre funéraire : Blocs sommairement équarris et dalles posées de chant.

Orientation de la chambre funéraire : NE-SO.

Dimensions maximales de la dalle de couverture : 1,70 m. × 1,30 m.

Observations : Monument très endommagé. L'enceinte est très mal conservée, mais les quelques blocs en place et l'aire de dispersion de la pierraille du remblai permettent de reconnaître sa forme et ses dimensions approximatives. La dalle de couverture est inclinée et légèrement déplacée, mais elle repose toujours sur des dalles dressées de chant de la chambre funéraire ; celle-ci a été pillée sans aucun doute et clairement visible. Deux « bras », de longueur inégale, du moins dans leur état actuel, mais bâtis tous les deux à double parement ; ils sont situés respectivement au NE et NO du monument.

0303

Zone : 14

Situation : X : 483.264 ; Y : 3.964.310 ; Z : 946

Topographie : Pente.

Classification : 2.2.4.2.1

Appareil constructif de l'enceinte : Blocs grossiers et dalles posées de chant.

Chambre funéraire : 0,68 m.

Appareil constructif de la chambre funéraire : Blocs sommairement équarris.

Orientation de la chambre funéraire : NO-SE.

Dimensions maximales de la dalle de couverture : 1,80 × 1,70 m.

Observations : Monument très endommagé, bâti sur un versant. La plupart des blocs constituant l'enceinte ne sont pas conservés et la partie méridionale a été emportée par l'érosion. Au NE, toutefois, on voit que la roche mère a été taillée en arc de cercle, et l'on peut supposer que les blocs de l'enceinte s'appuyaient contre la surface verticale. La chambre funéraire a été pillée, laissant visibles ses blocs qui sont sommairement équarris. La partie méridionale de la dalle de couverture semble avoir été brisée pour permettre l'accès au coffre.

0304

Zone : 14
 Situation : X : 483.458 ; Y : 3.964.217 ; Z : 959
 Topographie : Pente.
 Classification : 2.2.4.2.1
 Dimension maximale : 6,10 m.
 Appareil constructif de l'enceinte : Blocs grossiers et dalles posées de chant.
 Chambre funéraire : 2 × 1,20 m.
 Appareil constructif de la chambre funéraire : Blocs sommairement équarris.
 Orientation de la chambre funéraire : NO-SE.
 Dimensions maximales de la dalle de couverture : 2,60 × 1,40 m.
 Observations : Monument très endommagé. L'enceinte est assez bien conservée au N et à l'E ; le reste du tracé peut être restitué par le remblai interne. La dalle a été surélevée et déplacée, vraisemblablement pour piller la chambre funéraire.

0305 (pl. 8)

Zone : 16
 Situation : X : 483.701 ; Y : 3.963.951 ; Z : 962
 Topographie : Sommet.
 Classification : 5
 Dimensions du monument : longueur : 3,09 m ; largeur : 1,60 m ; profondeur : 1,70 m.
 Dimensions des niches : longueur : 0,40 m ; largeur : 0,33 m ; profondeur : 0,45 m.
 Observations : *Columbarium* romain. Le monument était composé à l'origine de deux parties. D'une part, une chambre funéraire creusée dans la roche calcaire sur quelque 2 m de profondeur, accessible par un escalier de cinq marches, lui aussi creusé dans la roche de base ; des niches ont été creusées dans les parois N (deux niches), O (trois) et E (trois), tandis que le côté S est occupé par l'escalier. Au-dessus de cette structure, il y avait un bâtiment à plan rectangulaire dont il ne subsiste que la tranchée de fondation, creusée dans la roche mère. À l'extérieur, vers l'E, il y a plusieurs trous circulaires et rectangulaires creusés dans le rocher. Leur signification nous échappe.

0306

Zone : 16
 Situation : X : 483.954 ; Y : 3.963.908 ; Z : 959
 Topographie : Pente.
 Classification : 3
 Observations : Grande dalle isolée, surélevée en vue de son débitage.

0307

Zone : 16
 Situation : X : 484.326 ; Y : 3.963.925 ; Z : 978
 Topographie : Pente.
 Classification : 2.2.4.2.1

Dimension maximale : 2,60 m.

Appareil constructif de l'enceinte : Blocs grossiers et dalles posées de chant.

Chambre funéraire : 0,80 × 0,20 m.

Appareil constructif de la chambre funéraire : Blocs sommairement équarris.

Orientation de la chambre funéraire : N-S.

Dimensions maximales de la dalle de couverture : 1,73 × 1,28 m.

Observations : Petit monument, trop endommagé pour pouvoir calculer le diamètre de son enceinte. La dalle de couverture a été surélevée, vraisemblablement pour piller la chambre funéraire.

0308

Zone : 16
 Situation : X : 484.381 ; Y : 3.963.929 ; Z : 985
 Topographie : Pente.
 Classification : 2.2.4.2.1
 Dimension maximale : 4,50 m.
 Appareil constructif de l'enceinte : Blocs grossiers.
 Chambre funéraire : 1,35 × 1 m.
 Appareil constructif de la chambre funéraire : Blocs sommairement équarris.
 Orientation de la chambre funéraire : NE-SO.
 Observations : L'enceinte est assez bien conservée. Au centre du monument se trouve un coffre, pillé, dont trois blocs de l'assise de base sont conservés. Des dalles et des blocs posés à plat forment une sorte de « dallage » grossier à l'intérieur. La dalle de couverture a disparu.

0309

Zone : 16
 Situation : X : 484.431 ; Y : 3.963.893 ; Z : 981
 Topographie : Pente.
 Classification : 2.2.4.2.1
 Dimension maximale : 5 m.
 Dimension minimale : 4,50 m.
 Appareil constructif de l'enceinte : Blocs grossiers et dalles posées de chant.
 Chambre funéraire : 1,26 × 0,80 m.
 Appareil constructif de la chambre funéraire : Blocs sommairement équarris.
 Orientation de la chambre funéraire : N-S.
 Dimensions maximales de la dalle de couverture : 2,28 × 1,70 m.
 Observations : Monument endommagé, mais conservant des restes suffisants pour en déterminer le type et les dimensions. Le coffre est protégé par des dalles posées de chant.

0310

Zone : 16
 Situation : X : 484.409 ; Y : 3.963.878 ; Z : 981
 Topographie : Pente.
 Classification : 2.2.4.2.1

Dimension maximale : 4,65 m.
 Appareil constructif de l'enceinte : Blocs grossiers et dalles posées de chant.
 Chambre funéraire : 1,24 × 0,90 m.
 Appareil constructif de la chambre funéraire : Blocs sommairement équarris.
 Orientation de la chambre funéraire : E-O.
 Observations : Monument très endommagé. L'enceinte est constituée de blocs grossiers et au N, du côté de la pente, de dalles posées de chant. La chambre funéraire a été pillée. La dalle de couverture est brisée et déplacée.

0311

Zone : 16
 Situation : X : 484.412 ; Y : 3.963.854 ; Z : 974
 Topographie : Pente.
 Classification : 2.2.4.2.1
 Dimension maximale : 6 m.
 Dimension minimale : 5,70 m.
 Appareil constructif de l'enceinte : Blocs grossiers et dalles posées de chant.
 Chambre funéraire : 1,15 × 1 m.
 Appareil constructif de la chambre funéraire : Blocs sommairement équarris.
 Orientation de la chambre funéraire : N-S.
 Dimensions maximales de la dalle de couverture : 1,65 × 1,17 m.
 Observations : L'enceinte est assez bien conservée, même s'il manque apparemment quelques blocs du côté N. La chambre funéraire a été pillée ; sa dalle de couverture a été surélevée, vraisemblablement pour la piller.

0312

Zone : 16
 Situation : X : 484.439 ; Y : 3.963.831 ; Z : 968
 Topographie : Pente.
 Classification : 2.2.4.2.1
 Dimension maximale : 4,40 m.
 Dimension minimale : 4,10 m.
 Appareil constructif de l'enceinte : Blocs grossiers et dalles posées de chant.
 Chambre funéraire : Non visible.
 Observations : Monument très endommagé. Il manque de nombreux blocs de l'enceinte, mais son tracé peut être reconstruit avec certitude. Le monument a été pillé. Aucune trace de la dalle de couverture ou de la chambre funéraire sauf, peut-être, un bloc situé vers le centre.

0313

Zone : 16
 Situation : X : 484.443 ; Y : 3.963.845 ; Z : 970
 Topographie : Pente.
 Classification : 2.2.4.2.1
 Dimension maximale : 4,80 m.

Dimension minimale : 4,50 m.
 Appareil constructif de l'enceinte : Blocs grossiers et dalles posées de chant.
 Chambre funéraire : 1,25 × 1,16 m.
 Appareil constructif de la chambre funéraire : Blocs sommairement équarris.
 Orientation de la chambre funéraire : N-S.
 Observations : Monument très endommagé. Il manque quelques blocs de l'enceinte, mais son tracé peut être reconstitué de façon approximative. Trois blocs de l'assise de base de la chambre funéraire, pillée, sont visibles au centre du monument. Des dalles et des blocs posés à plat forment apparemment une sorte de « dallage » grossier à l'intérieur de l'enceinte.

0314

Zone : 16
 Situation : X : 484.441 ; Y : 3.963.864 ; Z : 971
 Topographie : Pente.
 Classification : 2.2.4.2.1
 Dimension maximale : 4,70 m.
 Dimension minimale : 4,60 m.
 Appareil constructif de l'enceinte : Blocs grossiers et dalles posées de chant.
 Chambre funéraire : 0,76 × 0,50 m.
 Appareil constructif de la chambre funéraire : Blocs sommairement équarris.
 Orientation de la chambre funéraire : NE-SO.
 Dimensions maximales de la dalle de couverture : 1,67 m.
 Observations : Monument très dégradé du fait de sa situation sur un versant. L'enceinte est mal conservée mais son tracé peut être reconstitué de façon approximative. La chambre funéraire a été pillée. La dalle de couverture est brisée et déplacée ; ses fragments gisent au sol, vers le centre du monument.

0315

Zone : 14
 Situation : X : 484.346 ; Y : 3.964.910 ; Z : 879
 Topographie : Pente.
 Classification : 0
 Observations : Présence de plusieurs blocs, qui pourrait indiquer l'existence dans le passé d'un monument dont il ne subsiste aujourd'hui aucun reste structurel visible.

0316 (pl. 8)

Zone : 14
 Situation : X : 484.346 ; Y : 3.964.910 ; Z : 876
 Topographie : Vallée.
 Classification : 2.2.4.2.1
 Dimension maximale : 16,70 m.
 Dimension minimale : 16,50 m.
 Appareil constructif de l'enceinte : Blocs grossiers.
 Dimensions maximales de la dalle de couverture : 2,45 × 2,12 m.

Observations : Monument sous la forme d'un grand amas de pierres et de terre, situé sur une plaine en légère pente vers N, au milieu de terrains de culture. Apparemment, il n'est pas délimité par une enceinte. Au centre du monument gît au sol une grande dalle de couverture, brisée, avec cinq petites cavités creusées sur la face visible. Cet élément « mégalithique » permet de classer ce monument comme étant de type 2.2.4.2.1. Petits fragments de céramique sur et autour du monument.

0317

Zone : 16

Situation : X : 484.291 ; Y : 3.963.625 ; Z : 959

Topographie : Pente.

Classification : 2.2.4.2.1

Dimension maximale : 4,50 m.

Appareil constructif de l'enceinte : Blocs grossiers et dalles posées de chant.

Chambre funéraire : 1,20 × 1 m.

Appareil constructif de la chambre funéraire : Blocs sommairement équarris.

Orientation de la chambre funéraire : NO-SE.

Dimensions maximales de la dalle de couverture : 2,25 × 1,45 m.

Observations : Monument très endommagé. Le tracé de l'enceinte peut être reconstitué malgré l'absence de quelques blocs. La chambre funéraire a été pillée ; pour y accéder, on dû surélever la dalle de couverture et enlever un des blocs constituant la paroi orientale. Des dalles et des blocs posés à plat forment apparemment une sorte de « dallage » grossier à l'intérieur de l'enceinte.

0318

Zone : 16

Situation : X : 484.281 ; Y : 3.963.595 ; Z : 951

Topographie : Pente.

Classification : 2.2.4.2.1

Dimension maximale : 4,70 m.

Dimension minimale : 4,65 m.

Appareil constructif de l'enceinte : Blocs grossiers.

Chambre funéraire : 1,90 × 1 m.

Appareil constructif de la chambre funéraire : Blocs sommairement équarris.

Orientation de la chambre funéraire : NE-SO.

Dimensions maximales de la dalle de couverture : 2,41 × 1,46 m.

Observations : Monument situé sur un terrain en pente N-S. L'enceinte est mal conservée ; de nombreux blocs ne sont plus en place. Toutefois, ceux qui subsistent permettent de déterminer sa forme et les dimensions. La partie méridionale de l'enceinte et son remblai est particulièrement endommagée par l'érosion, mais aussi à cause d'actions de pillage, qui ont démoli, au moins en partie, la paroi de la chambre

funéraire. La dalle de couverture a été légèrement surélevée et un peu déplacée vers le N, sans doute pour les mêmes raisons.

0319

Zone : 16

Situation : X : 484.204 ; Y : 3.963.587 ; Z : 955

Topographie : Pente.

Classification : 2.2.4.2.1

Appareil constructif de l'enceinte : Blocs grossiers.

Appareil constructif de la chambre funéraire : Blocs sommairement équarris de dimensions variables.

Dimensions maximales de la dalle de couverture : 3,50 × 1,40 m.

Observations : Monument très endommagé, aussi bien par l'érosion que par l'action humaine. L'enceinte a presque complètement disparu, si bien qu'il est impossible de déterminer sa forme et ses dimensions. Le coffre a été remonté par des bergers pour servir d'abri ; les blocs des parois ont été déplacés.

0320

Zone : 16

Situation : X : 484.155 ; Y : 3.963.573 ; Z : 955

Topographie : Pente.

Classification : 2.2.4.2.1

Dimension maximale : 5,80 m.

Appareil constructif de l'enceinte : Blocs grossiers et dalles posées de chant.

Chambre funéraire : Non visible.

Observations : Monument très endommagé, même si l'enceinte est assez bien conservée, sauf du côté NE, où il manque plusieurs blocs. Le coffre, sans doute pillé, n'est plus reconnaissable ; la dalle de couverture ne peut pas être clairement identifiée.

0321

Zone : 16

Situation : X : 484.071 ; Y : 3.963.523 ; Z : 946

Topographie : Pente.

Classification : 2.2.4.2.2

Dimension maximale : 5 m.

Dimension minimale : 4,80 m.

Appareil constructif de l'enceinte : Blocs grossiers et dalles posées de chant.

Chambre funéraire : 1,10 × 1,06 m.

Appareil constructif de la chambre funéraire : Blocs sommairement équarris.

Orientation de la chambre funéraire : E-O.

Observations : Monument très endommagé et pillé. L'enceinte est formée par des dalles et des blocs posées de chant à l'E, et des blocs grossiers à plat à l'O, du côté du versant ; ici, seule la rangée inférieure du mur – certainement plus haut à l'origine –, est conservée. Un deuxième cercle, à l'intérieur, entourant le coffre, est formé par des blocs et des dalles dressées, de di-

mensions beaucoup plus petites. Le coffre a été pillé et partiellement détruit. Des fragments de dalle peuvent avoir appartenu à la table du monument.

0322

Zone : 16

Situation : X : 484.094 ; Y : 3.963.450 ; Z : 946

Topographie : Pente.

Classification : 2.2.4.2.1

Dimension maximale : 4,70 m.

Appareil constructif de l'enceinte : Blocs grossiers et dalles posées de chant.

Observations : Monument très endommagé. L'enceinte n'est visible que sur le côté N, si bien qu'il est impossible de déterminer ses dimensions. Il ne reste plus aucune trace ni de la chambre funéraire, ni de la dalle de couverture.

0323 (pl. 8)

Zone : 16

Situation : X : 484.177 ; Y : 3.963.491 ; Z : 948

Topographie : Pente.

Classification : 2.2.4.2.1

Dimension maximale : 6,90 m.

Dimension minimale : 6,20 m.

Appareil constructif de l'enceinte : Blocs grossiers.

Chambre funéraire : 1,57 × 1,28 m.

Appareil constructif de la chambre funéraire : Blocs sommairement équarris.

Orientation de la chambre funéraire : NE-SO.

Dimensions maximales de la dalle de couverture : 3,22 × 2,35 m.

Observations : Monument situé sur un versant en légère pente orientée N-S. La partie méridionale de l'enceinte et du remblai est très endommagée à cause de l'érosion. Le coffre a été récemment pillé, son mur méridional a été démoli et la dalle de couverture surélevée.

0324

Zone : 16

Situation : X : 484.213 ; Y : 3.963.490 ; Z : 942

Topographie : Pente.

Classification : 2.2.4.2.1

Dimension maximale : 5,50 m.

Dimension minimale : 5,40 m.

Appareil constructif de l'enceinte : Blocs grossiers.

Chambre funéraire : 1,10 × 1 m.

Appareil constructif de la chambre funéraire : Dalles posées de chant.

Orientation de la chambre funéraire : NE-SO.

Observations : Monument très endommagé. Il n'en subsiste que quelques blocs de l'enceinte, au N et à l'E, mais ces quelques éléments et les restes du remblai interne permettent de reconnaître sa forme et ses dimensions approximatives. La chambre funéraire a été pillée. Il ne reste aucune trace de la dalle de couverture.

0325

Zone : 16

Situation : X : 484.218 ; Y : 3.963.502 ; Z : 946

Topographie : Pente.

Classification : 2.2.4.2.1

Dimension maximale : 5,50 m.

Dimension minimale : 4,65 m.

Appareil constructif de l'enceinte : Blocs grossiers.

Chambre funéraire : 1,13 × 1,02 m.

Appareil constructif de la chambre funéraire : Blocs sommairement équarris.

Orientation de la chambre funéraire : NE-SO.

Observations : Monument dont l'enceinte est assez bien conservée même s'il manque quelques blocs dans sa partie S. La chambre funéraire a été pillée et il ne reste aucune trace de la dalle de couverture. Des dalles et des blocs posés à plat forment apparemment une sorte de « dallage » grossier à l'intérieur, entre l'enceinte et le coffre.

0326 (pl. 9)

Zone : 16

Situation : X : 484.248 ; Y : 3.963.510 ; Z : 946

Topographie : Pente.

Classification : 2.2.4.2.1

Dimension maximale : 5,90 m.

Appareil constructif de l'enceinte : Blocs grossiers et dalles posées de chant.

Chambre funéraire : 1,78 × 1,48 m.

Appareil constructif de la chambre funéraire : Blocs sommairement équarris.

Orientation de la chambre funéraire : NO-SE.

Dimensions maximales de la dalle de couverture : 2,35 × 2,30 m.

Observations : Monument situé sur une pente orientée N-S. La partie méridionale de l'enceinte et du remblai est très endommagée par l'érosion naturelle. Le coffre a été récemment pillé, son mur méridional a été démoli et la dalle de couverture légèrement surélevée. Restes d'ossements près de la chambre funéraire.

0327

Zone : 16

Situation : X : 484.292 ; Y : 3.963.531 ; Z : 946

Topographie : Pente.

Classification : 2.2.4.2.1

Dimension maximale : 5,40 m.

Dimension minimale : 5,20 m.

Appareil constructif de l'enceinte : Blocs grossiers et dalles posées de chant.

Chambre funéraire : 1,05 m.

Appareil constructif de la chambre funéraire : Blocs régularisés.

Orientation de la chambre funéraire : N-S.

Observations : Monument très endommagé, mais conservant une partie importante des blocs de l'en-

ceinte, si bien qu'il est possible de restituer approximativement son tracé et ses dimensions. La chambre funéraire a été pillée et démontée ; on en reconnaît encore deux blocs faisant partie des murs. Il ne reste plus aucune trace de la dalle de couverture.

0328

Zone : 16
 Situation : X : 484.299 ; Y : 3.963.468 ; Z : 938
 Topographie : Pente.
 Classification : 0
 Observations : Présence d'un grand nombre de pierres, sans organisation visible, qui pourrait peut-être indiquer l'existence dans le passé d'un monument dont il ne subsiste de nos jours aucun reste structurel.

0329

Zone : 16
 Situation : X : 484.313 ; Y : 3.963.444 ; Z : 935
 Topographie : Pente.
 Classification : 2.2.4.2.1
 Dimension maximale : 6,10 m.
 Dimension minimale : 5,80 m.
 Appareil constructif de l'enceinte : Blocs grossiers.
 Chambre funéraire : 1,93 × 1,15 m.
 Appareil constructif de la chambre funéraire : Blocs sommairement équarris.
 Orientation de la chambre funéraire : E-O.
 Dimensions maximales de la dalle de couverture : 2,50 × 2,30 m.
 Observations : Monument dont l'enceinte est assez bien conservée. Par contre, la dalle de couverture a été récemment surélevée pour piller le coffre. Présence de céramique à l'extérieur de la chambre funéraire.

0330

Zone : 16
 Situation : X : 484.203 ; Y : 3.963.428 ; Z : 938
 Topographie : Pente.
 Classification : 2.2.4.2.1
 Dimension maximale : 4,40 m.
 Dimension minimale : 4 m.
 Appareil constructif de l'enceinte : Blocs grossiers.
 Observations : Monument très endommagé. Le tracé et les dimensions de l'enceinte peuvent être restitués de façon approximative grâce à la préservation d'un certain nombre de blocs de la partie N et NE, ainsi que de restes importants du remblai interne. Il ne subsiste rien de la chambre funéraire ni de la dalle de couverture.

0331

Zone : 16
 Situation : X : 484.254 ; Y : 3.963.419 ; Z : 938
 Topographie : Pente.
 Classification : 2.2.4.2.1

Dimension maximale : 5,50 m.
 Dimension minimale : 5,36 m.
 Appareil constructif de l'enceinte : Blocs grossiers.
 Chambre funéraire : 1,38 × 0,88 m.
 Appareil constructif de la chambre funéraire : Blocs sommairement équarris.
 Orientation de la chambre funéraire : NO-SE.
 Dimensions maximales de la dalle de couverture : 2,05 × 1,38 m.
 Observations : Monument dont l'enceinte est en bon état de conservation malgré l'absence de quelques blocs. La chambre funéraire a été pillée ; sa partie O a été démolie et la dalle de couverture a été surélevée.

0332

Zone : 16
 Situation : X : 484.233 ; Y : 3.963.454 ; Z : 935
 Topographie : Pente.
 Classification : 2.2.4.2.1
 Dimension maximale : 4,50 m.
 Dimension minimale : 3,80 m.
 Appareil constructif de l'enceinte : Blocs grossiers.
 Chambre funéraire : 0,60 × 0,35 m.
 Appareil constructif de la chambre funéraire : Blocs sommairement équarris.
 Orientation de la chambre funéraire : N-S.
 Dimensions maximales de la dalle de couverture : 1,40 × 1,10 m.
 Observations : Monument très endommagé. Le tracé et les dimensions de l'enceinte ne peuvent être estimés que de façon très approximative. La dalle de couverture a été déplacée et surélevée en vue du pillage de la chambre funéraire.

0333

Zone : 16
 Situation : X : 484.327 ; Y : 3.963.603 ; Z : 950
 Topographie : Pente.
 Classification : 2.2.4.2.1
 Dimension maximale : 6,30 m.
 Dimension minimale : 6,25 m.
 Appareil constructif de l'enceinte : Blocs grossiers.
 Dimensions maximales de la dalle de couverture : 3,10 × 2,80 m.
 Observations : Monument situé sur une pente orientée N-S, d'où le mauvais état de conservation de la partie méridionale emportée en grande partie par l'érosion. Le coffre du monument a été pillé ; l'intérieur, rempli de pierres, est à peine visible ; sa dalle de couverture a été surélevée, vraisemblablement pour le piller.

0334

Zone : 16
 Situation : X : 484.148 ; Y : 3.964.029 ; Z : 981
 Topographie : Pente.

Classification : 2.2.4.2.1
 Dimension maximale : 2,80 m.
 Appareil constructif de l'enceinte : Blocs grossiers et dalles posées de chant.
 Chambre funéraire : 1,16 × 1 m.
 Appareil constructif de la chambre funéraire : Blocs régularisés.
 Orientation de la chambre funéraire : N-S.
 Dimensions maximales de la dalle de couverture : 1,28 × 1,25 m.
 Observations : Monument très endommagé, situé sur un terrain en pente. L'enceinte a complètement disparu, ainsi que le remblai interne. La chambre funéraire a été pillée et démontée en partie. La dalle de couverture a été déplacée.

0335 (pl. 9)

Zone : 16
 Situation : X : 484.300 ; Y : 3.964.027 ; Z : 984
 Topographie : Pente.
 Classification : 2.2.4.2.1
 Dimension maximale : 8 m.
 Dimension minimale : 7,70 m.
 Appareil constructif de l'enceinte : Blocs grossiers.
 Chambre funéraire : 1,60 × 1,50 m.
 Appareil constructif de la chambre funéraire : Blocs régularisés.
 Orientation de la chambre funéraire : N-S.
 Dimensions maximales de la dalle de couverture : 3,88 × 2,10 m.
 Observations : Monument dont l'enceinte est assez bien conservée, mais le coffre, qui est de grandes dimensions, a été complètement pillé et partiellement démonté. La dalle de couverture est surélevée. Une grande dalle au N semble avoir protégé la chambre funéraire de l'érosion.

0336

Zone : 16
 Situation : X : 484.336 ; Y : 3.964.010 ; Z : 982
 Topographie : Pente.
 Classification : 2.2.4.2.1
 Dimension maximale : 6,20 m.
 Dimension minimale : 5,35 m.
 Appareil constructif de l'enceinte : Blocs grossiers.
 Chambre funéraire : 1,05 × 0,90 m.
 Appareil constructif de la chambre funéraire : Blocs sommairement équarris.
 Orientation de la chambre funéraire : N-S.
 Observations : Monument très endommagé. Le tracé du cercle peut être restitué approximativement malgré l'absence de nombreux blocs. Au centre du monument, on constate la présence de deux blocs appartenant sans doute au coffre, qui a été pillé. Un fragment de dalle dans la partie S du monument pourrait faire partie de la couverture.

0337

Zone : 16
 Situation : X : 484.339 ; Y : 3.963.977 ; Z : 986
 Topographie : Pente.
 Classification : 2.2.4.2.1
 Dimension maximale : 7,90 m.
 Dimension minimale : 7,20 m.
 Appareil constructif de l'enceinte : Blocs grossiers.
 Chambre funéraire : Non visible.
 Observations : Monument très endommagé, présentant des signes de pillage récent. L'enceinte n'est relativement bien conservée que du côté oriental et sud-oriental, mais le tracé peut être approximativement restitué. Aucune trace de la chambre funéraire ni de la dalle de couverture.

0338

Zone : 16
 Situation : X : 484.369 ; Y : 3.964.018 ; Z : 991
 Topographie : Pente.
 Classification : 2.2.4.2.1
 Dimension maximale : 4,60 m.
 Dimension minimale : 4,50 m.
 Appareil constructif de l'enceinte : Blocs grossiers.
 Chambre funéraire : 1,07 × 0,80 m.
 Appareil constructif de la chambre funéraire : Blocs sommairement équarris.
 Orientation de la chambre funéraire : N-S.
 Observations : Monument très endommagé. La plupart des blocs de l'enceinte ont été emportés, mais le tracé peut être restitué approximativement à partir des restes du remblai. La chambre funéraire a été pillée et il n'y a aucune trace de la dalle de couverture.

0339

Zone : 16
 Situation : X : 484.475 ; Y : 3.963.985 ; Z : 992
 Topographie : Sommet.
 Classification : 2.2.4.2.1
 Dimension maximale : 6,50 m.
 Dimension minimale : 6,20 m.
 Appareil constructif de l'enceinte : Blocs grossiers.
 Chambre funéraire : Non mesurable.
 Observations : Monument très endommagé, détruit et réutilisé par les bergers. La plupart des blocs de l'enceinte ont été emportés, mais le tracé peut être restitué, approximativement, à partir des restes du remblai. Il n'y a aucune trace de la dalle de couverture. Vers le S se trouve un amas de pierres amassé vraisemblablement par des bergers.

0340

Zone : 16
 Situation : X : 484.523 ; Y : 3.963.982 ; Z : 992
 Topographie : Pente.
 Classification : 2.2.4.2.1

Appareil constructif de l'enceinte : Blocs grossiers et dalles posées de chant.

Chambre funéraire : 1,50 × 0,78 m.

Appareil constructif de la chambre funéraire : Blocs sommairement équarris.

Orientation de la chambre funéraire : N-S.

Dimensions maximales de la dalle de couverture : 2,06 × 1,10 m.

Observations : Monument bâti sur un versant orienté en direction E-O, d'où la disparition, à cause de l'érosion, de la moitié orientale située en contrebas de la pente. Le reste de l'enceinte est en très mauvais état ; il n'en subsiste qu'un gros bloc et une dalle posée de chant. La chambre funéraire a été pillée. La dalle de couverture a été déplacée et inclinée vers l'O.

0341

Zone : 16

Situation : X : 484.588 ; Y : 3.963.898 ; Z : 807

Topographie : Pente.

Classification : 3

Dimensions maximales de la dalle : 1,05 × 0,90 m.

Observations : Grande dalle isolée, surélevée en vue de son débitage.

0342 (pl. 9)

Zone : 16

Situation : X : 484.804 ; Y : 3.963.954 ; Z : 981

Topographie : Pente.

Classification : 2.2.4.1.1

Dimension maximale : 4,10 m.

Dimension minimale : 3,90 m.

Appareil constructif de l'enceinte : Blocs grossiers et dalles posées de chant.

Chambre funéraire : Non visible.

Dimensions maximales de la dalle de couverture : 2,50 m.

Observations : Monument à plan quadrangulaire, situé sur un versant orienté en direction SO-NE, d'où la disparition de la partie nord-orientale du monument, située en contrebas de la pente. Les restes conservés reposent sur la roche mère. L'enceinte est formée par des dalles posées de chant du côté SO. Le coffre, sans doute pillé, n'est pas visible de nos jours, mais à l'intérieur de l'enceinte il y a trois fragments de dalles qui auraient pu appartenir à sa couverture.

0343

Zone : 16

Situation : X : 484.828 ; Y : 3.963.949 ; Z : 981

Topographie : Pente.

Classification : 2.2.4.2.1

Dimension maximale : 4,70 m.

Dimension minimale : 4,20 m.

Appareil constructif de l'enceinte : Blocs sommairement équarris et dalles posées de chant.

Chambre funéraire : 1 × 0,80 m.

Appareil constructif de la chambre funéraire : Blocs sommairement équarris.

Orientation de la chambre funéraire : NE-SO.

Observations : Monument très endommagé. L'enceinte est construite à double parement avec des blocs sommairement équarris et une grande dalle conservés. La dalle de couverture a disparu, laissant visibles trois des parois de la chambre funéraire.

0344

Zone : 16

Situation : X : 484.873 ; Y : 3.963.930 ; Z : 985

Topographie : Pente.

Classification : 2.2.4.2.1

Dimension maximale : 7 m.

Dimension minimale : 6,40 m.

Appareil constructif de l'enceinte : Blocs grossiers et dalles posées de chant.

Chambre funéraire : 2 × 1,07 m.

Appareil constructif de la chambre funéraire : Blocs sommairement équarris.

Orientation de la chambre funéraire : NE-SO.

Dimensions maximales de la dalle de couverture : 4,35 × 1,80 m.

Observations : Monument situé sur un plateau, en légère pente, à côté d'une carrière. Il est remarquable de par les dimensions de la table qui le rend visible de loin. L'enceinte, de petites dimensions, est bien conservée. Elle est bâtie avec de gros blocs grossiers et une dalle posée de chant vers le SE. La chambre funéraire a été pillée et la dalle de couverture a été surélevée pour accéder à l'intérieur.

0345

Zone : 16

Situation : X : 484.927 ; Y : 3.963.951 ; Z : 987

Topographie : Pente.

Classification : 2.2.4.2.1

Dimension maximale : 7,70 m.

Dimension minimale : 6,90 m.

Appareil constructif de l'enceinte : Blocs grossiers.

Chambre funéraire : Non visible.

Dimensions maximales de la dalle de couverture : 1,82 × 1,56 m.

Observations : Monument très endommagé, situé sur un plateau en légère pente. Malgré l'absence d'un certain nombre de blocs, le tracé de l'enceinte est clair. Le coffre a été pillé, bien qu'il ne soit pas visible à l'état actuel.

0346

Zone : 16

Situation : X : 484.917 ; Y : 3.963.877 ; Z : 986

Topographie : Pente.

Classification : 2.2.4.2.1

Dimension maximale : 6,35 m.
 Dimension minimale : 5,70 m.
 Appareil constructif de l'enceinte : Blocs grossiers et dalles posées de chant.
 Chambre funéraire : 1,30 × 1 m.
 Appareil constructif de la chambre funéraire : Blocs sommairement équarris.
 Orientation de la chambre funéraire : E-O.
 Dimensions maximales de la dalle de couverture : 1,50 × 1,37 m.
 Observations : Monument situé sur un versant en légère pente, près d'une carrière. L'enceinte, formée par des blocs grossiers et des dalles posées de chant inclinées vers l'intérieur du côté NO, est assez bien conservée. La chambre funéraire a été pillée ; elle est encore couverte en partie par la table, brisée, vraisemblablement en vue de son pillage.

0347

Zone : 16
 Situation : X : 484.929 ; Y : 3.963.868 ; Z : 985
 Topographie : Pente.
 Classification : 2.2.4.2.1
 Dimension maximale : 6 m.
 Dimension minimale : 5,90 m.
 Appareil constructif de l'enceinte : Blocs grossiers et dalles posées de chant.
 Chambre funéraire : 1,87 × 1,30 m.
 Appareil constructif de la chambre funéraire : Blocs régularisés.
 Orientation de la chambre funéraire : E-O.
 Dimensions maximales de la dalle de couverture : 2,40 × 2,30 m.
 Observations : Monument situé sur un versant orienté en direction NO-SE, d'où la disparition, à cause de l'érosion, du quadrant E de l'enceinte et du remblai ; sa paroi SE a été démolie en partie ; la dalle de couverture a été légèrement surélevée et déplacée. A l'E, devant la chambre funéraire, une grande dalle posée de chant, et une deuxième, située à 2,50 m plus au N et gisant au sol, lui était vraisemblablement parallèle. Si ces blocs faisaient partie de la structure originale du monument – ce qui n'est pas garanti –, cela indiquerait peut-être l'existence d'une porte latérale ; mais la distance entre le niveau du sol sur lequel repose la dalle en question et la face inférieure de la table nous paraît trop petite. S'agirait-il, alors, d'une sorte de chapelle ?

0348

Zone : 16
 Situation : X : 484.921 ; Y : 3.963.858 ; Z : 984
 Topographie : Pente.
 Classification : 2.2.4.2.1
 Dimension maximale : 5,30 m.
 Dimension minimale : 4,90 m.

Appareil constructif de l'enceinte : Blocs grossiers et dalles posées de chant.
 Dimensions maximales de la dalle de couverture : 2,10 × 2,07 m.
 Chambre funéraire : Non visible.
 Observations : Monument très endommagé, mais les blocs et dalles conservés permettent de restituer le tracé approximatif de l'enceinte. Aucun reste visible de la chambre funéraire.

0349

Zone : 16
 Situation : X : 484.920 ; Y : 3.963.902 ; Z : 988
 Topographie : Pente.
 Classification : 2.2.4.2.1
 Dimension maximale : 4,50 m.
 Dimension minimale : 4,20 m.
 Appareil constructif de l'enceinte : Blocs grossiers et dalles posées de chant.
 Chambre funéraire : 1,20 × 0,80 m.
 Appareil constructif de la chambre funéraire : Blocs régularisés.
 Orientation de la chambre funéraire : NO-SE.
 Observations : Monument très endommagé et pillé. Le tracé de l'enceinte est encore reconnaissable même si celle-ci est très dégradée du côté SE. À l'intérieur se trouvent trois blocs qui ont fait partie de la chambre funéraire. Plusieurs fragments de dalle auraient pu appartenir à la dalle de couverture.

0350

Zone : 16
 Situation : X : 485.002 ; Y : 3.963.952 ; Z : 989
 Topographie : Pente.
 Classification : 0
 Dimension maximale : 5 m.
 Appareil constructif de l'enceinte : Blocs grossiers.
 Chambre funéraire : 1,75 m.
 Appareil constructif de la chambre funéraire : Dalles posées de chant.
 Orientation de la chambre funéraire : NE-SO.
 Observations : Monument très endommagé et pillé. Le tracé de l'enceinte ne peut être restitué que de façon approximative. Des restes de la chambre funéraire, pillée, sont visibles sur trois côtés, mais il n'y a pas de traces clairement identifiables de la dalle de couverture.

0351

Zone : 16
 Situation : X : 484.994 ; Y : 3.963.883 ; Z : 989
 Topographie : Pente.
 Classification : 2.2.4.2.1
 Dimension maximale : 6,50 m.
 Dimension minimale : 6,20 m.
 Appareil constructif de l'enceinte : Blocs grossiers et dalles posées de chant.

Chambre funéraire : 1,05 × 0,80 m.
Appareil constructif de la chambre funéraire : Blocs sommairement équarris.
Orientation de la chambre funéraire : E-O.
Observations : Monument très endommagé dont on arrive cependant à reconnaître le tracé de l'enceinte et une partie de la chambre funéraire (trois côtés), qui a été pillée. Il ne reste aucune trace de la dalle de couverture clairement identifiable.

0352

Zone : 16
Situation : X : 485.007 ; Y : 3.963.866 ; Z : 989
Topographie : Pente.
Classification : 2.2.4.2.1
Dimension maximale : 3,90 m.
Appareil constructif de l'enceinte : Blocs grossiers.
Chambre funéraire : 1,18 × 1,15 m.
Appareil constructif de la chambre funéraire : Dalles posées de chant.
Orientation de la chambre funéraire : NE-SO.
Dimensions maximales de la dalle de couverture : 1,92 × 1,75 m.
Observations : Monument très endommagé. Il ne reste de l'enceinte que quelques blocs, apparemment en place ; le remblai a complètement disparu ; sa chambre funéraire a été pillée ; trois côtés en sont visibles ; sa dalle de couverture a été surélevée pour la piller.

0353

Zone : 16
Situation : X : 485.066 ; Y : 3.963.924 ; Z : 992
Topographie : Pente.
Classification : 2.2.4.2.1
Dimension maximale : 4,10 m.
Appareil constructif de l'enceinte : Blocs grossiers.
Chambre funéraire : Non mesurable.
Dimensions maximales de la dalle de couverture : 2,05 × 1,92 m.
Observations : Monument très endommagé. Il ne reste de l'enceinte que quelques blocs apparemment en place, mais le remblai a complètement disparu. Le coffre est visible mais il est impossible d'évaluer ses dimensions. La dalle de couverture est surélevée en vue du pillage de la chambre funéraire.

0354

Zone : 16
Situation : X : 485.083 ; Y : 3.963.935 ; Z : 998
Topographie : Pente.
Classification : 2.2.4.2.1
Dimension maximale : 5,50 m.
Dimension minimale : 5 m.
Appareil constructif de l'enceinte : Blocs grossiers.
Chambre funéraire : Non mesurable.
Dimension maximale de la dalle de couverture : 1,10 m.

Observations : L'enceinte circulaire est très nette et assez bien conservée, sauf dans le quadrant SE. Le coffre est pillé et très endommagé, et la dalle de couverture est brisée. Un mur moderne en pierre sèche, orienté en direction NO-SE, serait un abri de berger. Présence de fragments de céramique tournée autour du monument.

0355

Zone : 16
Situation : X : 485.193 ; Y : 3.963.961 ; Z : 1003
Topographie : Sommet.
Classification : 0
Observations : Monument situé près d'une carrière. Il est très endommagé, si bien qu'il est impossible de le classer. Le tracé de l'enceinte ne peut pas être restitué. Le coffre est presque complètement détruit.

0356

Zone : 16
Situation : X : 485.287 ; Y : 3.963.969 ; Z : 1003
Topographie : Sommet.
Classification : 2.2.4.2.2 ?
Dimension maximale : 13 m.
Dimension du cercle intérieur : 5,50 m.
Observations : Grand amas de terre, de pierraille et de gros blocs, sans délimitation visible et situé au sommet d'une élévation, avec un point de vue remarquable sur les environs. La partie supérieure de cet amas est occupée de nos jours par une *mzara*. La classification précise de ce monument est difficile à cause de son état de conservation.

0357

Zone : 16
Situation : X : 485.080 ; Y : 3.963.831 ; Z : 989
Topographie : Pente.
Classification : 2.2.4.2.1
Dimension maximale : 5 m.
Dimension minimale : 4,90 m.
Appareil constructif de l'enceinte : Blocs grossiers.
Chambre funéraire : 0,90 × 0,80 m.
Appareil constructif de la chambre funéraire : Blocs sommairement équarris.
Orientation de la chambre funéraire : N-S.
Observations : Monument pillé et très endommagé. Cependant, les quelques blocs de l'enceinte restés en place permettent d'en restituer le tracé. Le coffre a été vidé et la possible dalle de couverture est brisée et déplacée ; un fragment de grande dimension gît au sol vers le S.

0358

Zone : 16
Situation : X : 484.894 ; Y : 3.963.775 ; Z : 978
Topographie : Pente.
Classification : 2.2.4.2.1

Dimension maximale : 4,50 m.
 Appareil constructif de l'enceinte : Blocs grossiers.
 Chambre funéraire : Non mesurable.
 Dimensions maximales de la dalle de couverture :
 2,10 × 1,90 m.
 Observations : Enceinte très endommagée et le remblai interne a presque complètement disparu, mais on arrive à restituer son tracé approximatif. Le coffre est visible, mais il est impossible de le mesurer. La dalle de couverture a été surélevée pour piller le coffre. Existence d'un abri moderne, probablement aménagé par les bergers.

0359

Zone : 16
 Situation : X : 484.367 ; Y : 3.963.314 ; Z : 939
 Topographie : Pente.
 Classification : 2.2.4.2.1
 Dimension maximale : 5,40 m.
 Dimension minimale : 5,10 m.
 Appareil constructif de l'enceinte : Blocs grossiers.
 Chambre funéraire : Non visible.
 Dimensions maximales de la dalle de couverture :
 2,35 × 2,12 m.
 Observations : Enceinte très endommagée ; son muret le délimitant a complètement disparu (ou il est enfoui), le diamètre du monument ne peut être déterminé que par les limites du remblai interne. Le coffre n'est pas visible ; il est probablement sous la dalle de couverture conservée au centre du monument. Aucune trace visible de pillage, et il se pourrait que la chambre funéraire soit intacte.

0360 (fig. 2.1.10)

Zone : 16
 Situation : X : 484.350 ; Y : 3.962.765 ; Z : 917
 Topographie : Vallée.
 Classification : 0
 Observations : Dalle isolée, posée à plat sur le sol.

0361

Zone : 16
 Situation : X : 484.585 ; Y : 3.962.756 ; Z : 917
 Topographie : Vallée.
 Classification : 2.2.4.2.1
 Dimension maximale : 6,20 m.
 Dimension minimale : 5,30 m.
 Appareil constructif de l'enceinte : Blocs grossiers et dalles posées de chant.
 Chambre funéraire : 1,30 × 1,15 m.
 Appareil constructif de la chambre funéraire : Blocs sommairement équarris.
 Orientation de la chambre funéraire : SE-NO.
 Observations : Monument très endommagé ; on arrive cependant à restituer le tracé de son enceinte. Le coffre, pillé, est parfaitement visible. Aucune trace de la dalle de couverture.

0362

Zone : 16
 Situation : X : 484.801 ; Y : 3.962.811 ; Z : 914
 Topographie : Vallée.
 Classification : 3
 Observations : Grande dalle isolée, surélevée en vue de son débitage.

0363

Zone : 16
 Situation : X : 484.406 ; Y : 3.963.549 ; Z : 949
 Topographie : Pente.
 Classification : 2.2.4.2.1
 Dimension maximale : 5 m.
 Dimension minimale : 4,60 m.
 Appareil constructif de l'enceinte : Blocs grossiers et dalles posées de chant.
 Chambre funéraire : 1,10 × 1 m.
 Appareil constructif de la chambre funéraire : Blocs sommairement équarris.
 Orientation de la chambre funéraire : NO-SE.
 Dimensions maximales de la dalle de couverture :
 2,20 × 1,92 m.
 Observations : Monument dont l'enceinte est assez bien conservée, surtout du côté oriental. Le coffre, parfaitement visible, a été pillé ; la dalle de couverture a été surélevée et la paroi SE a été partiellement démolie pour accéder à l'intérieur du coffre.

0364

Zone : 16
 Situation : X : 484.570 ; Y : 3.963.784 ; Z : 960
 Topographie : Pente.
 Classification : 3
 Dimension maximale de la dalle : 1,60 m.
 Observations : Grande dalle isolée, surélevée en vue de son débitage. Elle a vraisemblablement été remployée comme abri de fortune.

0365

Zone : 16
 Situation : X : 484.578 ; Y : 3.963.800 ; Z : 971
 Topographie : Pente.
 Classification : 2.2.4.2.1
 Chambre funéraire : 1,45 × 1,20 m.
 Appareil constructif de la chambre funéraire : Blocs sommairement équarris, disposés en trois assises.
 Orientation de la chambre funéraire : E-O.
 Dimensions maximales de la dalle de couverture :
 2,80 × 1,90 m.
 Observations : Monument situé près d'une zone d'extraction de blocs ou de dalles. Il ne reste pratiquement plus aucune trace de l'enceinte, probablement emportée par l'érosion ou par l'action anthropique. La paroi méridionale de la chambre funéraire a été démolie et sa dalle de couverture surélevée en vue de son pillage.

0366

Zone : 16
 Situation : X : 484.810 ; Y : 3.963.723 ; Z : 977
 Topographie : Pente.
 Classification : 2.2.4.2.1
 Dimension maximale : 4,70 m.
 Dimension minimale : 4,60 m.
 Appareil constructif de l'enceinte : Blocs grossiers et dalles posées de chant.
 Chambre funéraire : 1,20 × 0,70 m.
 Appareil constructif de la chambre funéraire : Blocs sommairement équarris.
 Orientation de la chambre funéraire : E-O.
 Dimensions maximales de la dalle de couverture : 2,65 × 1,07 m.
 Observations : Monument situé près d'une zone d'extraction de blocs ou de dalles, sur un terrain en pente en direction N-S, d'où le mauvais état de conservation de la partie méridionale de l'enceinte, emportée par l'érosion. La paroi méridionale de la chambre funéraire a été démolie ; sa dalle de couverture a été surélevée en vue de son pillage. Des dalles et des blocs posés à plat forment apparemment une sorte de « dallage » grossier entre l'enceinte et la chambre.

0367

Zone : 16
 Situation : X : 484.810 ; Y : 3.963.706 ; Z : 973
 Topographie : Pente.
 Classification : 2.2.4.2.1
 Dimension maximale : 3,80 m.
 Dimension minimale : 3,40 m.
 Appareil constructif de l'enceinte : Blocs grossiers.
 Chambre funéraire : 1,25 × 1,02 m.
 Appareil constructif de la chambre funéraire : Blocs sommairement équarris.
 Orientation de la chambre funéraire : NO-SE.
 Dimensions maximales de la dalle de couverture : 3,10 × 2,05 m.
 Observations : Monument situé sur un terrain en pente en direction NO-SE, près d'une zone d'extraction de blocs ou de dalles. L'état de conservation de l'enceinte est médiocre mais on arrive à bien restituer son tracé. La paroi SE de la chambre funéraire est démolie et la dalle de couverture est surélevée en vue de son pillage. Près de l'ouverture du coffre a été aménagé récemment un mur en pierre sèche pour servir éventuellement d'abri. Des dalles et des blocs posés à plat forment apparemment une sorte de « dallage » grossier à l'intérieur.

0368

Zone : 16
 Situation : X : 484.818 ; Y : 3.963.688 ; Z : 974
 Topographie : Pente.
 Classification : 2.2.4.2.1

Dimension maximale : 4,80 m.

Appareil constructif de l'enceinte : Blocs grossiers et dalles posées de chant.

Chambre funéraire : 1,12 × 0,86 m.

Appareil constructif de la chambre funéraire : Blocs sommairement équarris.

Orientation de la chambre funéraire : NE-SO.

Dimensions maximales de la dalle de couverture : 2,30 × 1,40 m.

Observations : Monument très endommagé, situé sur un versant en direction NO-SE. L'état de conservation de l'enceinte est mauvais, en particulier dans la partie sud-orientale située en contrebas, mais les parties conservées permettent son restituer son tracé. Le coffre a été pillé ; sa paroi SE a été démolie ; sa dalle de couverture surélevée pour accéder à l'intérieur.

0369

Zone : 16
 Situation : X : 484.847 ; Y : 3.963.709 ; Z : 979
 Topographie : Pente.
 Classification : 3
 Dimensions maximales de la dalle : 1,50 × 1 m.
 Observations : Grande dalle isolée, surélevée pour en faciliter le débitage.

0370

Zone : 16
 Situation : X : 485.066 ; Y : 3.963.725 ; Z : 981
 Topographie : Pente.
 Classification : 2.2.4.2.1
 Dimension maximale : 3,20 m.
 Dimension minimale : 3,07 m.
 Appareil constructif de l'enceinte : Blocs grossiers et dalles posées de chant.
 Chambre funéraire : Non visible.
 Dimensions maximales de la dalle de couverture : 2,05 × 1,10 m.
 Observations : Monument très endommagé. Situé sur un versant orienté en direction E-O, la partie occidentale de l'enceinte, en contrebas de la pente, a été emportée par l'érosion. Il ne reste aucune trace visible de la chambre funéraire. La dalle de couverture est brisée et gît au sol ; un fragment se trouve près du monument. Le matériau de remblai a complètement disparu.

0371

Zone : 16
 Situation : X : 485.029 ; Y : 3.963.722 ; Z : 976
 Topographie : Pente.
 Classification : 2.2.4.2.1
 Dimension maximale : 5,30 m.
 Dimension minimale : 4,55 m.
 Appareil constructif de l'enceinte : Blocs grossiers et dalles posées de chant.

Chambre funéraire : 1,87 × 1,76 m.
 Appareil constructif de la chambre funéraire : Blocs sommairement équarris.
 Orientation de la chambre funéraire : NO-SE.
 Dimensions maximales de la dalle de couverture : 1,30 × 0,90 m.
 Observations : Monument situé près d'une zone d'extraction de blocs ou de dalles, sur un versant orienté en direction N-S, d'où la disparition de la partie sud-occidentale de l'enceinte emportée par l'érosion. La chambre funéraire a été pillée et la dalle de couverture est brisée ; elle a été surélevée pour permettre l'accès à l'intérieur. De nombreux fragments de céramique tournée autour du monument.

0372 (pl. 9)

Zone : 16
 Situation : X : 485.056 ; Y : 3.963.610 ; Z : 977
 Topographie : Pente.
 Classification : 2.2.4.2.1
 Dimension maximale : 6,50 m.
 Dimension minimale : 6,10 m.
 Appareil constructif de l'enceinte : Blocs grossiers et dalles posées de chant.
 Chambre funéraire : 1,60 × 1,50 m.
 Appareil constructif de la chambre funéraire : Dalles posées de chant.
 Orientation de la chambre funéraire : N-S.
 Dimensions maximales de la dalle de couverture : 1,33 × 1,32 m.
 Observations : Monument situé près d'une zone d'extraction de blocs ou de dalles, sur un versant orienté en direction E-O, d'où la disparition de la partie occidentale de l'enceinte emportée par l'érosion. Il possède un secteur de cercle excentrique intérieur formé de blocs et de dalles posés de chant. Le coffre a été pillé et la dalle de couverture gît au sol à l'intérieur. Fragments de céramique tournée autour du monument.

0373

Zone : 16
 Situation : X : 485.077 ; Y : 3.963.539 ; Z : 937
 Topographie : Pente.
 Classification : 2.2.4.2.1
 Dimension maximale : 4,30 m.
 Dimension minimale : 4,05 m.
 Appareil constructif de l'enceinte : Blocs grossiers ou sommairement équarris.
 Chambre funéraire : 1,25 × 0,87 m.
 Appareil constructif de la chambre funéraire : Blocs sommairement équarris.
 Orientation de la chambre funéraire : E-O.
 Observations : Monument situé près d'une zone d'extraction de blocs ou dalles, sur un versant orienté en direction NE-SO, d'où la disparition de la partie sud-occidentale de l'enceinte emportée par l'érosion.

Le reste de l'enceinte, formée de grands blocs, est bien conservé. La chambre funéraire a été pillée et il ne reste aucune trace de la dalle de couverture.

0374

Zone : 17
 Situation : X : 485.910 ; Y : 3.963.926 ; Z : 1006
 Topographie : Pente.
 Classification : 2.2.4.2.2
 Dimension maximale : 7 m.
 Dimension minimale : 6,40 m.
 Dimension du cercle intérieur : 4,20 m.
 Appareil constructif de l'enceinte : Blocs grossiers.
 Chambre funéraire : Non visible.
 Observations : Monument à double enceinte, situé près d'une zone d'extraction de blocs ou de dalles, sur un versant orienté en direction N-S, d'où la disparition de la partie occidentale de l'enceinte, emportée par l'érosion. Le monument a sans doute été pillé. Aucun reste visible de la chambre funéraire. La dalle de couverture est brisée et déplacée.

0375

Zone : 17
 Situation : X : 485.997 ; Y : 3.963.901 ; Z : 1005
 Topographie : Pente.
 Classification : 0
 Observations : Présence de plusieurs blocs et d'une dalle de petites dimensions, légèrement surélevée, qui pourrait indiquer l'existence dans le passé d'un monument dont il ne subsiste de nos jours aucun reste structurel visible

0376

Zone : 17
 Situation : X : 486.030 ; Y : 3.963.882 ; Z : 1003
 Topographie : Sommet.
 Classification : 2.2.4.2.1
 Dimension maximale : 4,65 m.
 Dimension minimale : 4,50 m.
 Appareil constructif de l'enceinte : Blocs grossiers.
 Observations : Monument situé sur un terrain en légère pente. Il est très endommagé. Les restes de la chambre funéraire, presque complètement détruite, sont encore visibles. Des restes brisés d'une dalle auraient pu appartenir à la table de couverture.

0377

Zone : 17
 Situation : X : 486.012 ; Y : 3.963.838 ; Z : 1002
 Topographie : Pente.
 Classification : 3
 Dimensions maximales de la dalle : 3 × 1,82 m.
 Observations : Grande dalle isolée, surélevée en vue de son débitage.

0378

Zone : 17
 Situation : X : 486.032 ; Y : 3.963.829 ; Z : 1001
 Topographie : Pente.
 Classification : 3
 Dimensions maximales de la dalle de couverture :
 1,50 × 1 m.
 Observations : Grande dalle isolée, surélevée en vue de son débitage.

0379

Zone : 17
 Situation : X : 486.054 ; Y : 3.963.829 ; Z : 996
 Topographie : Pente.
 Classification : 3
 Dimensions maximales de la dalle : 2,20 × 1,60 m.
 Observations : Grande dalle isolée, à peine débitée, qui a glissé en suivant la pente.

0380

Zone : 17
 Situation : X : 486.062 ; Y : 3.963.825 ; Z : 994
 Topographie : Pente.
 Classification : 2.2.4.2.1
 Dimension maximale : 4,75 m.
 Dimension minimale : 4,60 m.
 Appareil constructif de l'enceinte : Blocs grossiers.
 Chambre funéraire : 1,13 × 0,63 m.
 Appareil constructif de la chambre funéraire : Dalles posées de chant.
 Orientation de la chambre funéraire : NE-SO.
 Dimensions maximales de la dalle de couverture : 1,34 × 0,95 m.
 Observations : Monument très endommagé, situé sur un versant orienté en direction NE-SO. L'enceinte est très dégradée mais on peut arriver à reconstituer son tracé de façon approximative. Au centre se trouvent les restes de la chambre funéraire, qui a été pillée ; ils sont composées de trois dalles, ainsi que de la dalle de couverture, brisée.

0381

Zone : 17
 Situation : X : 486.029 ; Y : 3.963.812 ; Z : 1006
 Topographie : Pente.
 Classification : 2.2.4.2.1
 Dimension maximale : 7 m.
 Dimension minimale : 6,09 m.
 Appareil constructif de l'enceinte : Blocs grossiers.
 Chambre funéraire : Non visible.
 Dimensions maximales de la dalle de couverture : 1,30 × 1 m.
 Observations : Monument en très mauvais état de conservation. Le coffre, sans doute pillé, n'est pas visible dans son état actuel. La dalle de couverture est déplacée. Des dalles et des blocs posés à plat forment

apparemment une sorte de « dallage » grossier à l'intérieur, disposé en rangées concentriques autour de la chambre funéraire.

0382

Zone : 17
 Situation : X : 485.848 ; Y : 3.963.779 ; Z : 990
 Topographie : Pente.
 Classification : 2.2.4.2.1
 Dimension maximale : 4,30 m.
 Dimension minimale : 4 m.
 Appareil constructif de l'enceinte : Blocs grossiers.
 Chambre funéraire : Non visible.
 Dimensions maximales de la dalle de couverture : 1,40 × 0,60 (?) m.
 Observations : Monument très endommagé mais dont on reconnaît encore le tracé de l'enceinte. La dalle de couverture est brisée en plusieurs fragments.

0383

Zone : 17
 Situation : X : 485.856 ; Y : 3.963.370 ; Z : 997
 Topographie : Pente.
 Classification : 2.2.4.2.1
 Dimension maximale : 4,50 m.
 Appareil constructif de l'enceinte : Blocs grossiers et dalles posées de chant.
 Appareil constructif de la chambre funéraire : Blocs sommairement équarris.
 Orientation de la chambre funéraire : NE-SO.
 Dimensions maximales de la dalle de couverture : 3,30 × 1,70 m.
 Observations : Monument situé sur un versant orienté en direction E-O, près d'une zone d'extraction de blocs ou de dalles. L'enceinte est très bien conservée, y compris la partie située à l'O, en contrebas de la pente. Le coffre, sans doute pillé, est visible mais inaccessible et impossible de le mesurer, car la dalle de couverture, brisée et légèrement surélevée, empêche actuellement d'y pénétrer.

0384 (pl. 10)

Zone : 17
 Situation : X : 485.899 ; Y : 3.963.716 ; Z : 993
 Topographie : Pente.
 Classification : 2.2.4.2.1
 Dimension maximale : 5,90 m.
 Dimension minimale : 5,67 m.
 Appareil constructif de l'enceinte : Blocs grossiers et dalles posées de chant.
 Appareil constructif de la chambre funéraire : Dalles posées de chant.
 Orientation de la chambre funéraire : N-S.
 Dimensions maximales de la dalle de couverture : 1,70 × 1,30 m.

Observations : Monument situé sur un versant orienté en direction NO-SE, près d'une zone d'extraction de blocs ou de dalles. L'enceinte est en assez bon état ; elle conserve deux assises de blocs dans la partie SE, en contrebas de la pente. Le coffre, encore couvert par une grande dalle, est visible, mais il est impossible de le mesurer.

0385

Zone : 17

Situation : X : 485.928 ; Y : 3.963.640 ; Z : 959

Topographie : Pente.

Classification : 2.2.4.2.1

Dimension maximale : 6,10 m.

Dimension minimale : 5,45 m.

Appareil constructif de l'enceinte : Blocs grossiers.

Chambre funéraire : Non visible.

Observations : Monument situé sur un versant légèrement orienté en direction SO-NE, d'où la mauvaise conservation de la partie nord-orientale de l'enceinte, à cause de l'érosion. Le coffre n'est pas visible en l'état ; il a sans doute été pillé ; la dalle de couverture est brisée et recouverte de pierres de petite et moyenne tailles.

0386

Zone : 17

Situation : X : 485.971 ; Y : 3.963.584 ; Z : 980

Topographie : Pente.

Classification : 2.2.4.2.2

Dimension maximale : 6,20 m.

Dimension minimale : 5,90 m.

Dimension du cercle intérieur : 4,80 m.

Appareil constructif de l'enceinte : Blocs grossiers et dalles posées de chant.

Appareil constructif de la chambre funéraire : Blocs sommairement équarris.

Orientation de la chambre funéraire : E-O.

Observations : Monument très endommagé mais dont l'enceinte est encore reconnaissable ainsi que ses dimensions ; on reconnaît également l'existence d'un deuxième cercle intérieur et les restes (deux blocs) d'un éventuel coffre. Par contre, il ne reste aucune trace de la dalle de couverture.

0387

Zone : 17

Situation : X : 485.939 ; Y : 3.963.487 ; Z : 987

Topographie : Pente.

Classification : 2.2.4.2.1

Dimension maximale : 4,30 m.

Dimension minimale : 3,75 m.

Appareil constructif de l'enceinte : Blocs grossiers.

Chambre funéraire : Blocs sommairement équarris. Non mesurable.

Dimensions maximales de la dalle de couverture : 1,90 × 1 m.

Observations : Monument situé sur un versant orienté en direction NE-SO, près d'une zone d'extraction de blocs ou de dalles. L'enceinte est très endommagée, surtout dans la partie SO, en contrebas de la pente. La dalle de couverture a été surélevée pour le pillage du coffre. Il est aujourd'hui inaccessible, mais on en aperçoit un des blocs de la paroi SO.

0388

Zone : 17

Situation : X : 485.969 ; Y : 3.963.541 ; Z : 982

Topographie : Pente.

Classification : 2.2.4.2.1

Dimension maximale : 6,50 m.

Dimension minimale : 6,20 m.

Appareil constructif de l'enceinte : Blocs grossiers.

Chambre funéraire : 0,90 × 0,82 m.

Appareil constructif de la chambre funéraire : Blocs régularisés.

Orientation de la chambre funéraire : E-O.

Dimensions maximales de la dalle de couverture : 1,90 × 1,80 m.

Observations : Monument très endommagé, situé sur un versant orienté en direction NO-SE, près d'une zone d'extraction de blocs ou de dalles. L'enceinte est très dégradée et elle ne peut être mesurée que de façon approximative. Le coffre, dont quatre blocs sont visibles, a été complètement pillé. La dalle de couverture est tombée vers le SE.

0389

Zone : 17

Situation : X : 485.972 ; Y : 3.963.526 ; Z : 982

Topographie : Pente.

Classification : 2.2.4.2.1

Dimension maximale : 5,95 m.

Dimension minimale : 5,40 m.

Appareil constructif de l'enceinte : Blocs grossiers et dalles posées de chant.

Chambre funéraire : 1,30 × 0,78 m.

Appareil constructif de la chambre funéraire : Blocs sommairement équarris.

Orientation de la chambre funéraire : NE-SO.

Dimensions maximales de la dalle de couverture : 1,34 × 1,25 m.

Observations : Monument situé sur un versant peu incliné et orienté en direction NO-SE, près d'une zone d'extraction de blocs ou de dalles. L'enceinte est très endommagée ; elle ne peut être mesurée que de façon approximative. Le coffre a été complètement pillé en démolissant la paroi SE et en déplaçant vers le N la dalle de couverture. Des blocs, appartenant sans doute au monument, ont été placés sur les murs pour aménager un abri éventuel.

0390

Zone : 17
 Situation : X : 486.015 ; Y : 3.963.538 ; Z : 984
 Topographie : Pente.
 Classification : 2.2.4.2.1
 Dimension maximale : 5,60 m.
 Dimension minimale : 4,80 m.
 Appareil constructif de l'enceinte : Blocs grossiers.
 Chambre funéraire : 1,30 × 1,17 m.
 Appareil constructif de la chambre funéraire : Dalles posées de chant.
 Orientation de la chambre funéraire : N-S.
 Dimensions maximales de la dalle de couverture : 2,10 × 1,55 m.
 Observations : Monument situé sur un terrain en légère pente orientée NO-SE. L'enceinte est très endommagée et elle ne peut être mesurée que de façon approximative. La chambre funéraire a été pillée en enlevant la dalle qui en constituait le côté oriental. Il n'en reste de nos jours que deux dalles dressées de chant qui s'appuient sur la roche mère et soutiennent encore la dalle de couverture, de grandes dimensions. Le troisième côté, au NO, est constitué par le rocher de base, taillé verticalement. Le monument est probablement utilisé comme abri de fortune par les bergers.

0391

Zone : 17
 Situation : X : 486.062 ; Y : 3.963.380 ; Z : 961
 Topographie : Pente.
 Classification : 2.2.4.2.1
 Dimension maximale : 5,62 m.
 Appareil constructif de l'enceinte : Blocs grossiers.
 Chambre funéraire : 1,90 × 0,43 m.
 Appareil constructif de la chambre funéraire : Blocs sommairement équarris.
 Orientation de la chambre funéraire : N-S.
 Dimensions maximales de la dalle de couverture : 2,80 × 1,90 m.
 Observations : Monument situé sur une légère pente en direction NE-SO. L'enceinte est très endommagée et elle ne peut être mesurée que de façon approximative. La chambre funéraire a été pillée en démolissant en partie la paroi orientale et en surélevant la dalle de couverture.

0392

Zone : 17
 Situation : X : 485.921 ; Y : 3.963.433 ; Z : 967
 Topographie : Pente.
 Classification : 0
 Appareil constructif de l'enceinte : Blocs grossiers.
 Chambre funéraire : 1,50 × 0,75 m.
 Appareil constructif de la chambre funéraire : Blocs régularisés.
 Orientation de la chambre funéraire : N-S.

Dimensions maximales de la dalle de couverture : 2,15 × 1,70 m.

Observations : Monument très endommagé, situé à côté d'une zone d'extraction de blocs ou de dalles. Il ne reste que deux blocs des parois de la chambre funéraire et la dalle de couverture, surélevée.

0393 (pl. 10)

Zone : 17
 Situation : X : 485.947 ; Y : 3.963.847 ; Z : 1005
 Topographie : Pente.
 Classification : 2.2.4.2.1
 Dimension maximale : 5 m.
 Dimension minimale : 3,76 m.
 Appareil constructif de l'enceinte : Dalles et gros blocs posés de chant.
 Chambre funéraire : Non visible.
 Dimensions maximales de la dalle de couverture : 1,74 × 1,16 m.
 Observations : Monument en bon état de conservation ; il est situé sur un terrain en pente légère en direction S-N, dans une zone où se remarquent des traces d'extraction de blocs ou dalles. L'enceinte est très bien conservée, ainsi que la dalle de couverture, empêchant de voir le coffre.

0394

Zone : 17
 Situation : X : 486.205 ; Y : 3.963.866 ; Z : 1010
 Topographie : Pente.
 Classification : 2.2.4.2.1
 Chambre funéraire : 1,20 × 0,75 m.
 Appareil constructif de la chambre funéraire : Blocs sommairement équarris.
 Orientation de la chambre funéraire : E-O.
 Dimensions maximales de la dalle de couverture : 1,78 × 1,56 m.
 Observations : Monument très endommagé dont il ne subsiste de nos jours que deux blocs de l'enceinte. Le coffre est constitué de blocs légèrement équarris, et la dalle de couverture a été surélevée, en vue du pillage de la chambre funéraire.

0395

Zone : 17
 Situation : X : 486.208 ; Y : 3.963.852 ; Z : 1010
 Topographie : Pente.
 Classification : 0
 Dimension maximale : 7,85 m.
 Dimension minimale : 7,80 m.
 Appareil constructif de l'enceinte : Blocs grossiers et dalles posées de chant.
 Dimensions maximales de la dalle de couverture : 2,33 × 1,57 m.
 Chambre funéraire : Blocs sommairement équarris.
 Non mesurable.

Observations : Monument très endommagé, apparemment circulaire ; ses dimensions ne peuvent être évaluées qu'à partir de l'aire de dispersion du matériau ayant vraisemblablement fait partie du remblai interne, qui est fait essentiellement de blocs de dimensions moyennes. Au centre, une grande dalle de couverture en place recouvre le coffre, sans doute pillé.

0396

Zone : 17

Situation : X : 486.201 ; Y : 3.963.829 ; Z : 1002

Topographie : Pente.

Classification : 2.2.4.2.1

Dimension maximale : 7 m.

Dimension minimale : 5,50 m.

Appareil constructif de l'enceinte : Blocs grossiers et dalles posées de chant.

Chambre funéraire : 1,46 × 1,10 m.

Appareil constructif de la chambre funéraire : Blocs sommairement équarris, disposés en deux ou trois rangées superposées.

Orientation de la chambre funéraire : NE-SO.

Dimensions maximales de la dalle de couverture : 3 × 1,50 m.

Observations : Monument situé sur un terrain en légère pente en direction N-S, d'où la mauvaise conservation de la partie méridionale de l'enceinte à cause de l'érosion. La chambre funéraire a été pillée en démolissant la paroi méridionale, en surélevant et en déplaçant la dalle de couverture. Elle est aujourd'hui utilisée probablement comme abri de fortune. À l'intérieur du monument, de dalles posées de chant, sans former une structure claire.

0397

Zone : 17

Situation : X : 486.193 ; Y : 3.963.816 ; Z : 1000

Topographie : Pente.

Classification : 0

Dimension maximale : 4,70 m.

Appareil constructif de l'enceinte : Blocs grossiers.

Chambre funéraire : 1,20 × 0,80 m.

Appareil constructif de la chambre funéraire : Blocs sommairement équarris.

Orientation de la chambre funéraire : NE-SO.

Dimensions maximales de la dalle de couverture : 2,15 × 1,39 m.

Observations : Monument situé sur une légère pente en direction N-S. Il est très endommagé. Seuls subsistent quelques blocs de l'enceinte ; ils permettent cependant de déterminer ses dimensions approximatives. La chambre funéraire a été pillée en démolissant en partie son mur méridional ; deux de ses murs sont faits de blocs sommairement équarris, et un troisième de pierre sèche de plus petites dimensions.

0398

Zone : 17

Situation : X : 486.149 ; Y : 3.963.841 ; Z : 998

Topographie : Pente.

Classification : 2.2.4.2.1

Dimension maximale : 8,20 m.

Dimension minimale : 7,50 m.

Appareil constructif de l'enceinte : Blocs grossiers et dalles posées de chant.

Chambre funéraire : 1,85 × 1,58 m.

Appareil constructif de la chambre funéraire : Blocs sommairement équarris, disposés en plusieurs rangées superposées.

Orientation de la chambre funéraire : N-S.

Dimensions maximales de la dalle de couverture : 2,90 × 2,15 m.

Observations : Monument situé sur un terrain en pente. Il est très endommagé ; seuls quelques blocs encore en place de l'enceinte permettent d'évaluer ses dimensions. La chambre funéraire a été pillée en démolissant le mur méridional.

0399 (pl. 10)

Zone : 17

Situation : X : 486.136 ; Y : 3.963.836 ; Z : 1003

Topographie : Pente.

Classification : 2.2.4.2.1

Dimension maximale : 7 m.

Dimension minimale : 5,75 m.

Appareil constructif de l'enceinte : Blocs grossiers et dalles posées de chant.

Chambre funéraire : 1,39 × 0,60 m.

Appareil constructif de la chambre funéraire : Dalles posées de chant.

Orientation de la chambre funéraire : NE-SO.

Dimensions maximales de la dalle de couverture : 1,48 × 1,30 m.

Observations : Monument situé sur un versant orienté en direction NE-SO. L'enceinte est très endommagée, si bien que ses dimensions ne peuvent être évaluées que de manière approximative. Le coffre, pillé, est formé par quatre dalles dressées de chant ; la dalle de couverture est brisée et déplacée.

0400 (pl. 10)

Zone : 17

Situation : X : 486.166 ; Y : 3.963.751 ; Z : 970

Topographie : Pente.

Classification : 2.2.4.2.1

Dimension maximale : 6 m.

Appareil constructif de l'enceinte : Blocs grossiers.

Chambre funéraire : 1,85 × 1,41 m.

Appareil constructif de la chambre funéraire : Blocs sommairement équarris, de différentes dimensions, disposés en plusieurs rangées superposées (trois ou quatre, selon les cas).

Orientation de la chambre funéraire : NE-SO
 Dimensions maximales de la dalle de couverture :
 1,90 × 1,20 m.
 Observations : Monument dont l'enceinte est assez bien conservée, même si plusieurs de ses blocs ont été emportés et la partie située en contrebas de la pente est endommagée à cause de l'érosion. La chambre funéraire a été pillée ; elle est actuellement presque vide, mais il y a encore à l'intérieur des ossements et des fragments de céramique modelée. Pour y pénétrer, le mur oriental a été partiellement démoli et la dalle de couverture surélevée.

0401

Zone : 17
 Situation : X : 486.194 ; Y : 3.963.702 ; Z : 989
 Topographie : Pente.
 Classification : 3
 Dimensions maximales de la dalle : 2,10 × 1,24 m.
 Observations : Grande dalle isolée, surélevée en vue de son débitage.

0402

Zone : 17
 Situation : X : 486.216 ; Y : 3.963.711 ; Z : 989
 Topographie : Pente.
 Classification : 3
 Dimensions maximales de la dalle : 1,20 × 1,20 m.
 Observations : La classification de cette structure est difficile. Il s'agit apparemment d'une grande dalle isolée, surélevée en vue de son débitage. Cependant, l'alignement parfait des deux blocs sur lesquels elle repose pourrait indiquer qu'il s'agit des restes d'un coffre. Quoiqu'il en soit, il ne reste aucune trace de l'existence d'une enceinte.

0403

Zone : 17
 Situation : X : 486.217 ; Y : 3.963.683 ; Z : 988
 Topographie : Pente.
 Classification : 2.2.4.2.1
 Dimension maximale : 4 m.
 Appareil constructif de l'enceinte : Blocs grossiers.
 Chambre funéraire : Non mesurable.
 Appareil constructif de la chambre funéraire : Blocs sommairement équarris et dalles posées de chant.
 Dimensions maximales de la dalle de couverture : 1,65 × 0,90 m.
 Observations : Monument situé sur un versant orienté en direction NO-SE, d'où la disparition de toute la partie sud-orientale située en contrebas de la pente, emportée par l'érosion. Le reste de l'enceinte est assez bien conservé. Le coffre a été pillé en démolissant la paroi SE ; la dalle de couverture est surélevée.

0404

Zone : 17
 Situation : X : 486.201 ; Y : 3.963.681 ; Z : 985
 Topographie : Pente.
 Classification : 2.2.4.2.1
 Appareil constructif de l'enceinte : Blocs grossiers.
 Appareil constructif de la chambre funéraire : Blocs sommairement équarris.
 Orientation de la chambre funéraire : NE-SO.
 Dimensions maximales de la dalle de couverture : 2,50 × 1,60 m.
 Observations : Monument très endommagé, situé sur un versant orienté en direction NO-SE, d'où la disparition de toute la partie sud-orientale, en contrebas de la pente et emportée par l'érosion. Le reste de l'enceinte est reconnaissable bien que mal conservée. La chambre funéraire aurait été pillée probablement en démolissant la paroi orientale (même si l'état actuel du monument empêche de l'affirmer catégoriquement) et en surélevant la dalle de couverture.

0405

Zone : 17
 Situation : X : 486.248 ; Y : 3.963.750 ; Z : 980
 Topographie : Pente.
 Classification : 3
 Dimensions maximales de la dalle : 2,40 × 1,96 m.
 Observations : Grande dalle isolée, surélevée en vue de son débitage.

0406

Zone : 17
 Situation : X : 486.236 ; Y : 3.963.920 ; Z : 1011
 Topographie : Sommet.
 Classification : 3
 Dimension maximale : 6,90 m.
 Dimension minimale : 6 m.
 Appareil constructif de l'enceinte : Blocs grossiers.
 Dimensions maximales de la dalle : 3,48 × 1,60 m.
 Observations : Grande dalle isolée, surélevée en vue de son débitage.

0407

Zone : 17
 Situation : X : 486.294 ; Y : 3.963.888 ; Z : 1013
 Topographie : Pente.
 Classification : 2.2.4.2.1
 Dimension maximale : 7 m.
 Dimension minimale : 5,50 m.
 Appareil constructif de l'enceinte : Blocs grossiers et dalles posées de chant.
 Chambre funéraire : Non mesurable.
 Dimensions maximales de la dalle de couverture : 2,25 × 1,90 m.
 Observations : Monument endommagé. Il est situé sur un versant orienté en direction SE-NO, d'où la

disparition d'une partie importante du côté nord-occidental de l'enceinte, en contrebas de la pente et emportée par l'érosion. La chambre funéraire a été pillée, probablement en démolissant une partie des murs – notamment du côté de la pente – et en surélevant la dalle de couverture. Des dalles et des blocs posés à plat forment apparemment une sorte de « dallage » grossier à l'intérieur. C'est grâce à cet agencement que le remblai entre le coffre et l'enceinte a été conservé, y compris là où cette dernière a disparu.

0408

Zone : 17

Situation : X : 486.320 ; Y : 3.963.901 ; Z : 1016

Topographie : Pente.

Classification : 2.2.4.2.1

Dimension maximale : 5,80 m.

Appareil constructif de l'enceinte : Blocs grossiers.

Chambre funéraire : À peine visible ; non mesurable.

Dimensions maximales de la dalle de couverture : 1,90 × 1,85 m.

Observations : Monument très endommagé. L'enceinte n'est relativement bien conservée que du côté NE mais son tracé peut être restitué de façon approximative. La table, bien que surélevée, est apparemment en place, et elle empêche de voir le coffre.

0409

Zone : 17

Situation : X : 486.345 ; Y : 3.963.920 ; Z : 1019

Topographie : Pente.

Classification : 2.2.4.2.1

Dimension maximale : 5,80 m.

Dimension minimale : 5,70 m.

Appareil constructif de l'enceinte : Blocs grossiers et dalles posées de chant.

Chambre funéraire : 0,97 × 0,60 m.

Appareil constructif de la chambre funéraire : Blocs sommairement équarris.

Orientation de la chambre funéraire : NE-SO.

Dimensions maximales de la dalle de couverture : 1 × 1 m.

Observations : Monument assez endommagé. Il est situé sur une pente orientée en direction NE-SO, d'où la disparition du côté nord-occidental de l'enceinte et du remblai interne du monument. La chambre funéraire a été pillée.

0410

Zone : 10

Situation : X : 486.359 ; Y : 3.963.883 ; Z : 1018

Topographie : Pente.

Classification : 3

Dimensions maximales de la dalle : 1,90 × 1,80 m.

Observations : Grande dalle isolée, surélevée en vue de son débitage.

0411

Zone : 17

Situation : X : 486.334 ; Y : 3.963.864 ; Z : 1017

Topographie : Pente.

Classification : 2.2.4.2.1

Dimension maximale : 5,70 m.

Dimension minimale : 4,80 m.

Appareil constructif de l'enceinte : Blocs grossiers.

Chambre funéraire : 1,20 × 0,62 m.

Appareil constructif de la chambre funéraire : Blocs sommairement équarris.

Orientation de la chambre funéraire : NE-SO.

Dimensions maximales de la dalle de couverture : 1,90 × 1,60 m.

Observations : Monument dont l'enceinte est plus ou moins complète, mais dont le coffre a été très probablement pillé car la dalle de couverture a été surélevée vraisemblablement pour y permettre l'accès. Bien que visible en partie, le coffre ne peut être mesuré.

0412

Zone : 17

Situation : X : 486.284 ; Y : 3.963.828 ; Z : 1011

Topographie : Pente.

Classification : 2.2.4.2.1

Dimension maximale : 5 m.

Appareil constructif de l'enceinte : Blocs grossiers.

Chambre funéraire : 1 × 0,70 m.

Appareil constructif de la chambre funéraire : Blocs régularisés.

Orientation de la chambre funéraire : NO-SE.

Observations : Monument très endommagée. Il se trouve sur un versant orienté en direction N-S ; la partie méridionale de l'enceinte, située en contrebas de la pente, a été emportée par l'érosion. Seuls deux blocs de la chambre funéraire sont actuellement visibles, et il n'y a aucune trace de la dalle de couverture.

0413 (pl. 10)

Zone : 17

Situation : X : 486.332 ; Y : 3.963.808 ; Z : 1001

Topographie : 2.2.4.2.1

Classification : Pente.

Dimension maximale : 6,10 m.

Dimension minimale : 5,40 m.

Appareil constructif de l'enceinte : Blocs grossiers.

Chambre funéraire : 0,96 × 0,86 m.

Appareil constructif de la chambre funéraire : Blocs sommairement équarris.

Orientation de la chambre funéraire : NE-SO.

Dimensions maximales de la dalle de couverture : 1,75 × 1,40 m.

Observations : Monument dont l'enceinte est très bien conservée mais dont le coffre a été pillé. Pour y pénétrer, la paroi SE a été en partie démolie et la dalle de couverture surélevée.

0414

Zone : 17

Situation : X : 486.323 ; Y : 3.963.776 ; Z : 1004

Topographie : Pente

Classification : 2.2.4.2.1

Dimension maximale : 5,70 m.

Dimension minimale : 5,20 m.

Appareil constructif de l'enceinte : Blocs grossiers.

Chambre funéraire : 0,98 × 0,76 m.

Appareil constructif de la chambre funéraire : Blocs sommairement équarris.

Orientation de la chambre funéraire : NE-SO.

Dimensions maximales de la dalle de couverture : 1,40 × 1,30 m.

Observations : Monument dont l'enceinte est très bien conservée mais dont le coffre a été pillé. Pour y permettre l'accès, la paroi SE a été en partie démolie et la dalle de couverture surélevée.

0415

Zone : 17

Situation : X : 486.377 ; Y : 3.963.784 ; Z : 1000

Topographie : Sommet.

Classification : 2.2.4.2.1

Dimension maximale : 6 m.

Dimension minimale : 5,10 m.

Appareil constructif de l'enceinte : Blocs grossiers et dalles posées de chant.

Chambre funéraire : 1,10 × 1,05 m.

Appareil constructif de la chambre funéraire : Blocs sommairement équarris.

Orientation de la chambre funéraire : E-O.

Dimensions maximales de la dalle de couverture : 2,40 × 1,70 m.

Observations : Monument situé sur un versant orienté en direction E-O. L'enceinte est assez bien conservée, sauf la partie en contrebas de la pente, emportée par l'érosion. La chambre funéraire a été pillée. Pour y permettre l'accès, la paroi O a été en partie démolie et la dalle de couverture surélevée.

0416

Zone : 17

Situation : X : 486.411 ; Y : 3.963.764 ; Z : 999

Topographie : Pente.

Classification : 2.2.4.2.1

Dimension maximale : 5,80 m.

Dimension minimale : 5,50 m.

Appareil constructif de l'enceinte : Blocs grossiers et dalles posées de chant.

Chambre funéraire : 1,20 × 1,10 m.

Appareil constructif de la chambre funéraire : Dalles posées de chant.

Orientation de la chambre funéraire : N-S.

Dimensions maximales de la dalle de couverture : 1,90 × 1,80 m.

Observations : Monument situé sur une légère pente. Il manque plusieurs blocs de l'enceinte, mais son tracé peut être facilement reconstitué. Le coffre, dont trois dalles dressées de chant sont visibles, a été pillé en déplaçant et en surélevant la dalle de couverture, et en démolissant en partie la paroi SE.

0417

Zone : 17

Situation : X : 486.366 ; Y : 3.963.827 ; Z : 1006

Topographie : Pente.

Classification : 2.2.4.2.1

Dimension maximale : 4,30 m.

Dimension minimale : 3,80 m.

Appareil constructif de l'enceinte : Blocs grossiers.

Appareil constructif de la chambre funéraire : Blocs régularisés.

Orientation de la chambre funéraire : SE-NO.

Dimensions maximales de la dalle de couverture : 1,70 × 1,12 m.

Observations : Monument dont l'enceinte est endommagée. Les restes conservés permettent, malgré tout, d'en reconnaître le tracé. La chambre funéraire a été pillée mais elle est inaccessible et ne peut pas être mesurée dans l'état actuel des lieux. La table est surélevée.

0418

Zone : 17

Situation : X : 486.415 ; Y : 3.963.733 ; Z : 933

Topographie : Pente.

Classification : 2.2.4.2.1

Dimension maximale : 5,30 m.

Dimension minimale : 5 m.

Appareil constructif de l'enceinte : Blocs grossiers.

Observations : Monument dont l'enceinte est considérablement endommagée ; les blocs subsistants permettent malgré tout de reconnaître son tracé et ses dimensions approximatifs. Au centre du monument se trouve une grande dalle brisée en plusieurs fragments, qui reposent sans doute sur un coffre non visible, et vraisemblablement pillé.

0419

Zone : 17

Situation : X : 486.438 ; Y : 3.963.861 ; Z : 1015

Topographie : Pente.

Classification : 2.2.4.2.1 Dimension maximale : 8,20 m.

Dimension minimale : 7,40 m.

Appareil constructif de l'enceinte : Blocs grossiers et dalles posées de chant.

Chambre funéraire : 1 × 0,95 m.

Appareil constructif de la chambre funéraire : Blocs sommairement équarris.

Orientation de la chambre funéraire : E-O.

Dimensions maximales de la dalle de couverture : 2 × 1,80 m.

Observations : Monument situé sur un versant orienté en direction NE-SO. L'enceinte est relativement bien conservée, sauf du côté de la pente où une partie a été emportée par l'érosion. La chambre funéraire a été pillée. Pour faciliter l'accès, la paroi SE a été en partie démolie et la dalle de couverture surélevée.

0420

Zone : 17

Situation : X : 486.446 ; Y : 3.963.872 ; Z : 1017

Topographie : Pente.

Classification : 0

Observations : Présence de plusieurs blocs, qui pourrait indiquer l'existence dans le passé d'un monument dont il ne subsiste actuellement aucun reste structurel visible.

0421

Zone : 17

Situation : X : 486.444 ; Y : 3.963.887 ; Z : 1017

Topographie : Pente.

Classification : 2.2.4.2.1

Dimension maximale : 5,70 m.

Dimension minimale : 5,30 m.

Appareil constructif de l'enceinte : Blocs grossiers.

Dimensions maximales de la dalle de couverture : 1,45 × 1,39 m.

Observations : Monument très endommagé à cause de l'érosion. Seuls quelques blocs de l'enceinte subsistent actuellement. La dalle de couverture recouvre complètement le coffre.

0422

Zone : 17

Situation : X : 486.441 ; Y : 3.963.899 ; Z : 1018

Topographie : Sommet.

Classification : 0

Observations : Présence de deux blocs alignés formant un arc de cercle et de nombreuses pierres alentour, qui pourrait indiquer l'existence dans le passé d'un monument dont il ne subsiste actuellement aucun reste structurel visible.

0423

Zone : 17

Situation : X : 486.717 ; Y : 3.963.939 ; Z : 1007

Topographie : Sommet.

Classification : 2.2.4.2.1

Dimension maximale : 6,10 m.

Dimension minimale : 5,25 m.

Appareil constructif de l'enceinte : Blocs grossiers.

Observations : Monument très endommagé. Seuls quelques blocs de l'enceinte sont visibles, néanmoins ils permettent de restituer son tracé. Aucune trace de la chambre funéraire ni de la dalle de couverture.

0424

Zone : 17

Situation : X : 486.903 ; Y : 3.963.806 ; Z : 977

Topographie : Plateau.

Classification : 2.2.4.2.1

Dimension maximale : 5,80 m.

Dimension minimale : 5,20 m.

Appareil constructif de l'enceinte : Blocs grossiers.

Chambre funéraire : 1,80 × 1,75 m.

Appareil constructif de la chambre funéraire : Blocs sommairement équarris.

Orientation de la chambre funéraire : N-S.

Dimensions maximales de la dalle de couverture : 2 × 1 m.

Observations : Monument situé sur une pente en direction E-O. L'enceinte est très endommagée, en particulier la partie qui se trouve en contrebas de la pente, néanmoins il est possible de restituer ses dimensions à partir des quelques blocs conservés et des restes du remblai interne. La chambre funéraire a été pillée ; la dalle de couverture est surélevée.

0425

Zone : 17

Situation : X : 486.964 ; Y : 3.963.740 ; Z : 989

Topographie : Pente.

Classification : 2.2.4.2.1

Dimension maximale : 6 m.

Appareil constructif de l'enceinte : Blocs grossiers.

Dimensions maximales de la dalle de couverture : 1,56 × 1,40 m.

Observations : Monument dont l'enceinte est très endommagée, en particulier la partie située en contrebas de la pente, néanmoins il est possible d'en restituer les dimensions. La dalle de couverture, qui se trouve au centre du monument, a été légèrement surélevée et recouvre vraisemblablement un coffre actuellement non visible. Des dalles et des blocs posés à plat, selon des cercles grossièrement concentriques, forment apparemment une sorte de « dallage » grossier entre l'enceinte et le coffre.

0426

Zone : 17

Situation : X : 487.186 ; Y : 3.963.796 ; Z : 998

Topographie : Plateau.

Classification : 2.2.4.2.1

Dimension maximale : 5,30 m.

Dimension minimale : 5,20 m.

Appareil constructif de l'enceinte : Blocs grossiers.

Chambre funéraire : 1 × 0,65 m.

Appareil constructif de la chambre funéraire : Blocs régularisés.

Orientation de la chambre funéraire : NE-SO.

Dimensions maximales de la dalle de couverture : 1,37 × 1,12 m.

Observations : Monument endommagé. Même s'il manque plusieurs blocs, surtout au NE, le tracé de l'enceinte peut être restitué et mesuré. La chambre funéraire a été pillée en démolissant en partie une des parois et en surélevant la dalle de couverture. Il se peut qu'elle ait été partiellement creusée dans le rocher de base.

0427

Zone : 17

Situation : X : 487.764 ; Y : 3.963.921 ; Z : 955

Topographie : Plateau.

Classification : 2.2.4.2.1

Dimension maximale : 7,60 m.

Dimension minimale : 6 m.

Appareil constructif de l'enceinte : Blocs grossiers de grande dimension.

Dimensions maximales de la dalle de couverture : 1,80 × 1,20 m.

Observations : Monument très endommagé dont seuls quelques blocs dans la partie orientale de l'enceinte sont conservés ; néanmoins il est possible d'en calculer les dimensions. Le coffre a complètement disparu, et la dalle de couverture a été déplacée vers le SE, non loin du centre du monument.

0428

Zone : 17

Situation : X : 487.673 ; Y : 3.963.921 ; Z : 988

Topographie : Pente.

Classification : 2.2.4.2.1

Dimension maximale : 5 m.

Dimension minimale : 4,50 m.

Appareil constructif de l'enceinte : Blocs grossiers.

Chambre funéraire : 1,37 m.

Appareil constructif de la chambre funéraire : Blocs régularisés.

Orientation de la chambre funéraire : NO-SE.

Observations : Monument très endommagé. De nombreux blocs de l'enceinte ont disparu, de même que la dalle de couverture. Seuls trois blocs de la chambre funéraire sont conservés.

0429

Zone : 17

Situation : X : 484.673 ; Y : 3.963.921 ; Z : 988

Topographie : Pente.

Classification : 3

Observations : Présence de plusieurs blocs, qui pourrait indiquer l'existence dans le passé d'un monument dont il ne subsiste actuellement aucun reste structurel visible.

0430

Zone : 17

Situation : X : 487.510 ; Y : 3.963.416 ; Z : 972

Topographie : Pente.

Classification : 2.2.4.2.1

Dimension maximale : 3,55 m.

Appareil constructif de l'enceinte : Blocs grossiers.

Chambre funéraire : 1,35 × 1,10 m.

Appareil constructif de la chambre funéraire : Dalles posées de chant.

Orientation de la chambre funéraire : N-S.

Dimensions maximales de la dalle de couverture : 2,40 × 1,20 m.

Observations : Monument situé sur un versant orienté en direction NE-SO, d'où la disparition des parties sud-occidentale et méridionale de l'enceinte ; celle-ci, située en contrebas de la pente, a été emportée par l'érosion. La chambre funéraire est très endommagée ; elle a été pillée en démolissant une partie de la paroi S et en surélevant la dalle de couverture.

0431

Zone : 17

Situation : X : 487.581 ; Y : 3.963.864 ; Z : 1003

Topographie : Plateau.

Classification : 2.2.4.2.1

Dimension maximale : 5 m.

Dimension minimale : 4,90 m.

Appareil constructif de l'enceinte : Blocs grossiers.

Chambre funéraire : Non visible.

Observations : Monument très endommagé. De nombreux blocs de l'enceinte ont disparu, de même que la dalle de couverture. Des dalles et des blocs posés à plat forment apparemment une sorte de « dallage » grossier à l'intérieur de l'enceinte.

0432 (pl. 11)

Zone : 17

Situation : X : 487.579 ; Y : 3.963.851 ; Z : 1005

Topographie : Sommet.

Classification : 2.2.4.2.1

Dimension maximale : 5 m.

Dimension minimale : 4,50 m.

Appareil constructif de l'enceinte : Blocs grossiers.

Chambre funéraire : 1,30 × 1,10 m.

Appareil constructif de la chambre funéraire : Dalles posées de chant.

Orientation de la chambre funéraire : NO-SE.

Observations : Monument situé sur un terrain en pente en direction SE-NO, d'où la disparition de la partie nord-occidentale de l'enceinte, qui se trouve en contrebas de la pente et emportée par l'érosion. La chambre funéraire a été pillée et partiellement démontée. Aucune trace de la dalle de couverture.

0433

Zone : 17

Situation : X : 487.531 ; Y : 3.963.424 ; Z : 968

Topographie : Pente.

Classification : 2.2.4.2.1

Dimension maximale : 4,80 m.
 Appareil constructif de l'enceinte : Blocs grossiers et dalles posées de chant.
 Chambre funéraire : 1 × 0,87 m.
 Appareil constructif de la chambre funéraire : Blocs sommairement équarris et dalles posées de chant.
 Orientation de la chambre funéraire : NE-SO.
 Dimensions maximales de la dalle de couverture : 1,20 × 1 m.
 Observations : Monument très endommagé. De nombreux blocs de l'enceinte ont été emportés, néanmoins on arrive à restituer son tracé et ses dimensions. La chambre funéraire a été pillée et la dalle de couverture déplacée.

0434 (pl. 11)

Zone : 17
 Situation : X : 487.336 ; Y : 3.963.583 ; Z : 1001
 Topographie : Sommet.
 Classification : 2.2.4.2.1
 Dimension maximale : 7,20 m.
 Appareil constructif de l'enceinte : Blocs grossiers et dalles posées de chant.
 Appareil constructif de la chambre funéraire : Blocs sommairement équarris.
 Orientation de la chambre funéraire : NO-SE.
 Dimensions maximales de la dalle de couverture : 1,90 × 1,20 m.
 Observations : Monument relativement bien conservé. Par endroits, deux assises de blocs superposés de l'enceinte sont conservées. La chambre funéraire a été pillée ; une des parois a été démolie et la dalle de couverture surélevée. Les murs sont formés par trois assises de blocs, mais il n'est pas possible de les mesurer. Des dalles et des blocs, posés à plat, forment apparemment une sorte de « dallage » grossier à l'intérieur, entre l'enceinte et le coffre.

0435

Zone : 17
 Situation : X : 487.532 ; Y : 3.963.531 ; Z : 990
 Topographie : Pente.
 Classification : 0
 Appareil constructif de la chambre funéraire : Blocs régularisés.
 Dimensions maximales de la dalle de couverture : 1,80 × 1,10 m.
 Observations : Monument très endommagé. Aucune trace de l'enceinte. Le coffre a été pillé et partiellement démolie. La dalle de couverture a été surélevée et inclinée.

0436

Zone : 17
 Situation : X : 487.645 ; Y : 3.963.552 ; Z : 985
 Topographie : Pente.

Classification : 2.2.4.2.1
 Appareil constructif de l'enceinte : Blocs grossiers.
 Chambre funéraire : 1,20 × 0,95 m.
 Appareil constructif de la chambre funéraire : Blocs sommairement équarris, assez réguliers.
 Orientation de la chambre funéraire : E-O.
 Dimensions maximales de la dalle de couverture : 1,90 × 1,50 m.
 Observations : Monument très endommagé. Il est situé sur un terrain en pente, d'où la disparition d'une grande partie de l'enceinte, située en contrebas, à cause de l'érosion, mais peut-être aussi de l'action anthropique. Il n'en reste en fait que quelques blocs. La chambre funéraire est pillée, une des parois a été démolie et la dalle de couverture surélevée pour permettre l'accès à l'intérieur. Les parois sont adossées en partie au rocher, sans doute après avoir opéré des extractions dont les traces sont en fait bien visibles tout autour du monument.

0437

Zone : 17
 Situation : X : 487.634 ; Y : 3.963.857 ; Z : 1005
 Topographie : Plateau.
 Classification : 2.2.4.2.1
 Dimension maximale : 6,80 m.
 Dimension minimale : 6,60 m.
 Appareil constructif de l'enceinte : Blocs grossiers.
 Observations : Monument très endommagé. De nombreux blocs de l'enceinte ont disparu mais son tracé est reconnaissable. Le coffre a été démonté ; il n'y a plus aucune trace de la dalle de couverture. Présence de fragments de céramique tournée à côté du monument.

0438

Zone : 17
 Situation : X : 487.555 ; Y : 3.963.832 ; Z : 1004
 Topographie : Plateau.
 Classification : 2.2.4.2.1
 Dimension maximale : 6 m.
 Dimension minimale : 5,80 m.
 Appareil constructif de l'enceinte : Blocs grossiers.
 Appareil constructif de la chambre funéraire : Blocs sommairement équarris.
 Orientation de la chambre funéraire : NE-SO.
 Observations : Monument dont l'enceinte est relativement bien conservée ; la plupart des blocs sont encore en place. Le coffre a été pillé, et de ce fait très endommagé. Aucune trace de la dalle de couverture.

0439

Zone : 17
 Situation : X : 487.351 ; Y : 3.963.431 ; Z : 968
 Topographie : Pente.
 Classification : 2.2.4.2.1
 Dimension maximale : 5,80 m.

Appareil constructif de l'enceinte : Blocs grossiers.
 Chambre funéraire : 1,05 × 65 m.
 Appareil constructif de la chambre funéraire : Blocs sommairement équarris.
 Orientation de la chambre funéraire : NE-SO.
 Dimensions maximales de la dalle de couverture : 2,25 × 1,60 m.
 Observations : Monument dont plus de la moitié de l'enceinte, qui est située en contrebas du versant, a disparu à cause de l'érosion. Le coffre est complètement vide. Pour y pénétrer, la dalle de couverture a été surélevée ; une grande dalle gît encore au sol devant la chambre funéraire.

0440

Zone : 17
 Situation : X : 487.507 ; Y : 3.963.409 ; Z : 967
 Topographie : Pente.
 Classification : 2.2.4.2.1
 Dimension maximale : 6 m.
 Appareil constructif de l'enceinte : Blocs grossiers.
 Chambre funéraire : 1,20 × 1 m. Appareil constructif de la chambre funéraire : Blocs sommairement équarris.
 Orientation de la chambre funéraire : N-S.
 Dimensions maximales de la dalle de couverture : 1,30 × 1 m.
 Observations : Monument situé sur une légère pente orientée en direction O-E. Un certain nombre de blocs de l'enceinte ont disparu mais son tracé et ses dimensions restent clairs. Au centre, une dalle de couverture, brisée et légèrement déplacée, repose en partie sur les blocs qui forment les parois de la chambre funéraire.

0441

Zone : 17
 Situation : X : 487.490 ; Y : 3.963.337 ; Z : 962
 Topographie : Pente.
 Classification : 2.2.4.2.1
 Appareil constructif de l'enceinte : Blocs grossiers.
 Appareil constructif de la chambre funéraire : Blocs sommairement équarris.
 Orientation de la chambre funéraire : NE-SO.
 Dimensions maximales de la dalle de couverture : 1,90 × 1,10 m.
 Observations : Monument situé sur un versant orienté en direction O-E. L'enceinte est très endommagée, surtout la partie, en contrebas de la pente, emportée par l'érosion. De plus, de nombreux blocs ont disparu, mais le tracé est encore reconnaissable de façon approximative. La chambre funéraire a été pillée et la dalle de couverture légèrement déplacée.

0442

Zone : 17
 Situation : X : 487.516 ; Y : 3.963.232 ; Z : 973

Topographie : Pente.
 Classification : 2.2.4.2.1
 Dimension maximale : 4,65 m.
 Appareil constructif de l'enceinte : Blocs grossiers et dalles posées de chant.
 Chambre funéraire : 0,80 × 0,70 m.
 Appareil constructif de la chambre funéraire : Blocs régularisés.
 Orientation de la chambre funéraire : E-O.
 Dimensions maximales de la dalle de couverture : 1,25 × 1,05 m.
 Observations : Monument situé sur un versant orienté en direction E-O, d'où la mauvaise conservation de la partie occidentale, en contrebas de la pente et emportée par l'érosion. La chambre funéraire a été pillée ; la dalle de couverture a été surélevée pour y permettre l'accès.

0443

Zone : 17
 Situation : X : 487.543 ; Y : 3.963.391 ; Z : 962
 Topographie : Pente.
 Classification : 3
 Dimensions maximales de la dalle : 1,50 × 1 m.
 Observations : Grande dalle isolée, surélevée en vue de son débitage.

0444

Zone : 17
 Situation : X : 487.555 ; Y : 3.963.452 ; Z : 964
 Topographie : Pente.
 Classification : 2.2.4.2.1
 Dimension maximale : 4,60 m.
 Appareil constructif de l'enceinte : Blocs grossiers de grandes dimensions et dalles posées de chant.
 Chambre funéraire : 1 × 0,80 m.
 Appareil constructif de la chambre funéraire : Blocs sommairement équarris.
 Orientation de la chambre funéraire : NE-SO.
 Dimensions maximales de la dalle de couverture : 1,80 × 1,10 m.
 Observations : Monument situé sur un versant orienté en direction N-S, d'où la disparition de la moitié méridionale de l'enceinte, en contrebas de la pente et emportée par l'érosion. Le coffre est complètement vide. Pour y pénétrer, la dalle de couverture a été surélevée et la paroi méridionale en partie démolie.

0445

Zone : 17
 Situation : X : 487.556 ; Y : 3.963.434 ; Z : 971
 Topographie : Pente.
 Classification : 2.2.4.2.1
 Dimension maximale : 4,30 m.
 Appareil constructif de l'enceinte : Blocs grossiers et dalles posées de chant.
 Chambre funéraire : 1,10 × 0,85 m.

Appareil constructif de la chambre funéraire : Blocs régularisés.

Orientation de la chambre funéraire : NE-SO.

Dimensions maximales de la dalle de couverture : 1,35 × 1,50 m.

Observations : Monument sur un versant orienté en direction NO-SE, d'où la disparition de la partie méridionale de l'enceinte, située en contrebas de la pente et emportée par l'érosion. Le coffre a été pillé et il est apparemment vide. Pour y pénétrer, la dalle de couverture a été surélevée et la paroi sud-orientale a été en partie démolie.

0446

Zone : 17

Situation : X : 487.566 ; Y : 3.963.438 ; Z : 965

Topographie : Pente.

Classification : 3

Observations : Grande dalle isolée, surélevée en vue de son débitage.

0447

Zone : 17

Situation : coordonnées non enregistrées par erreur humain. Sans doute proche des monuments 446 et 448.

Topographie : Pente

Classification : 3

Dimensions maximales de la dalle : 2,05 × 1,60 m.

Observations : Grande dalle isolée, surélevée en vue de son débitage.

0448

Zone : 17

Situation : X : 487.612 ; Y : 3.963.615 ; Z : 983

Topographie : Pente.

Classification : 2.2.4.2.1

Dimension maximale : 4,50 m.

Appareil constructif de l'enceinte : Blocs grossiers et dalles posées de chant.

Chambre funéraire : 0,95 × 0,90 m.

Appareil constructif de la chambre funéraire : Blocs sommairement équarris.

Orientation de la chambre funéraire : NO-SE.

Dimensions maximales de la dalle de couverture : 2,55 × 1,55 m.

Observations : Monument situé sur un versant orienté en direction NE-SO. Le monument est délimité par une enceinte circulaire faite de grands blocs dont certains sont encore en place. La chambre funéraire a été pillée ; elle est actuellement vide. Pour y pénétrer, la dalle de couverture a été surélevée et la paroi sud-orientale a été en partie démolie.

0449

Zone : 17

Situation : X : 487.573 ; Y : 3.963.469 ; Z : 979

Topographie : Pente.

Classification : 3

Dimensions maximales de la dalle : 1,95 × 1 m.

Observations : Grande dalle isolée, surélevée en vue de son débitage.

0450

Zone : 1

Situation : X : 482.554 ; Y : 3.977.847 ; Z : 882

Topographie : Sommet.

Classification : 2.2.4.2.1

Observations : Monument en mauvais état de conservation, dont on reconnaît cependant l'existence d'une enceinte circulaire entourant un coffre. Aucune dalle de couverture.

0451

Zone : 1

Situation : X : 482.554 ; Y : 3.977.853 ; Z : 774

Topographie : Sommet.

Classification : 2.2.4.2.1

Observations : Monument en mauvais état de conservation, cependant on reconnaît l'existence d'une enceinte circulaire entourant un coffre, probablement réutilisé par des bergers comme abri de fortune.

0452

Zone : 1

Situation : X : 482.446 ; Y : 3.977.910 ; Z : 777

Topographie : Sommet.

Classification : 2.2.4.2.1

Observations : Monument en mauvais état de conservation dont il ne reste aujourd'hui que trois dalles posées de chant, appartenant au coffre.

0453

Zone : 1

Situation : X : 482.216 ; Y : 3.977.741 ; Z : 788

Topographie : Sommet.

Classification : 0

Observations : Monument en mauvais état de conservation. Il s'agit d'un amoncellement de pierres, sans enceinte, avec une dalle en position centrale.

0454

Zone : 1

Situation : X : 482.206 ; Y : 3.977.913 ; Z : 792

Topographie : Sommet.

Classification : 0

Observations : Monument très endommagé ; on n'en reconnaît de nos jours que les restes d'une possible enceinte circulaire.

0455

Zone : 1

Situation : X : 481.607 ; Y : 3.977.856 ; Z : 775
 Topographie : Sommet.
 Classification : 2.2.4.2.1
 Observations : Monument en mauvais état de conservation, dont on reconnaît cependant les restes de l'enceinte et du coffre.

0456

Zone : 6
 Situation : X : 484.279 ; Y : 3.967.082 ; Z : 934
 Topographie : Plateau.
 Classification : 2.2.4.2.1
 Dimension maximale : 10,50 m.
 Appareil constructif de l'enceinte : Blocs grossiers.
 Observations : Monument très endommagé ; seule une partie de l'enceinte circulaire est conservée, ainsi que les restes du remblai interne formé de terre et de blocs de dimensions très diverses. Aucune trace de la chambre funéraire. Une dalle déplacée pourrait être la table.

0457

Zone : 10
 Situation : X : 484.438 ; Y : 3.966.934 ; Z : 916
 Topographie : Plateau.
 Classification : 2.2.4.2.1
 Dimension maximale : 6,20 m.
 Dimension minimale : 6,10 m.
 Appareil constructif de l'enceinte : Blocs grossiers et dalles posées de chant.
 Observations : Monument très endommagé ; il conserve approximativement la moitié de l'enceinte mais dont le coffre et la dalle de couverture ont disparu.

0458

Zone : 10
 Situation : X : 484.432 ; Y : 3.966.913 ; Z : 911
 Topographie : Plateau.
 Classification : 2.2.4.2.1
 Dimension maximale : 5,70 m.
 Appareil constructif de l'enceinte : Blocs grossiers.
 Observations : Monument très endommagé. Seule une partie de l'enceinte est conservée. Le coffre n'est pas visible et la dalle de couverture est brisée en plusieurs fragments.

0459

Zone : 13
 Situation : X : 482.018 ; Y : 3.965.304 ; Z : 862
 Topographie : Piedmont.
 Classification : 3
 Dimensions maximales de la dalle : 1,60 × 1 m.
 Observations : Grande dalle isolée, surélevée en vue de son débitage.

0460

Zone : 13

Situation : X : 482.048 ; Y : 3.965.444 ; Z : 852
 Topographie : Piedmont.
 Classification : 0
 Observations : Présence de plusieurs blocs surmontés d'une dalle inclinée, qui pourrait indiquer l'existence dans le passé d'un monument dont il ne reste de nos jours aucun vestige de l'enceinte. Les blocs mentionnés ne sont pas organisés et ne forment pas un véritable caisson.

0461 (pl. 11)

Zone : 13
 Situation : X : 482.051 ; Y : 3.965.514 ; Z : 852
 Topographie : Piedmont.
 Classification : 2.2.4.2.1
 Dimension maximale : 16,60 m.
 Appareil constructif de l'enceinte : Blocs grossiers.
 Chambre funéraire : 1,40 × 0,90 m.
 Appareil constructif de la chambre funéraire : Blocs régularisés.
 Orientation de la chambre funéraire : E-O.
 Dimensions maximales de la dalle de couverture : 2,85 × 2,55 m.
 Observations : Monument de grandes dimensions, dont les pierres et les blocs formant le remblai interne original ont apparemment été accumulés sur le mur d'enceinte. Cela a dégagé une partie de la chambre funéraire. Cette dernière a été visiblement pillée. Il conserve la dalle de couverture, énorme, presque en place, mais légèrement déplacée pour y permettre l'accès ; sa paroi SE a été démolie.

0462

Zone : 9
 Situation : X : 482.076 ; Y : 3.965.611 ; Z : 850
 Topographie : Vallée.
 Classification : 3
 Observations : Grande dalle isolée, inclinée, posée en partie sur le sol et en partie sur des blocs en vue de son débitage.

0463

Zone : 9
 Situation : X : 482.108 ; Y : 3.965.641 ; Z : 847
 Topographie : Vallée.
 Classification : 2.2.2
 Dimension maximale : 18 m.
 Appareil constructif de l'enceinte : Blocs grossiers.
 Observations : *Bazina* assez endommagée par l'action anthropique. Plusieurs blocs de l'enceinte ont disparu, mais son tracé peut être parfaitement reconstitué à partir du remblai interne formé de pierres de moyennes dimensions, et qui est assez bien conservé. Aucune trace de la dalle de couverture, ni de la chambre funéraire, peut-être cachée par un mur moderne qui traverse le monument. Celui-ci est très

visible et relativement élevé par rapport à la plaine environnante.

0464

Zone : 9

Situation : X : 482.115 ; Y : 3.965.618 ; Z : 850

Topographie : Vallée.

Classification : 2.2.4.2.1

Dimensions maximales de la dalle de couverture : 2,05 × 1,35 m.

Observations : Monument dont la dalle de couverture a été surélevée, mais pas déplacée, car elle recouvre le coffre dont on ne voit qu'un possible bloc. Il n'y pas de trace visible de l'enceinte ; les blocs ont peut-être été enlevés pour aménager des enclos dans les alentours.

0465

Zone : 9

Situation : X : 482.115 ; Y : 3.965.618 ; Z : 850

Topographie : Vallée.

Classification : 0

Observations : Présence de plusieurs blocs, qui pourrait indiquer l'existence dans le passé d'un monument dont il ne subsiste actuellement aucun reste structurel visible.

0466

Zone : 9

Situation : X : 482.098 ; Y : 3.965.696 ; Z : 845

Topographie : Plateau.

Classification : 2.2.4.2.1

Dimension maximale : 16,60 m.

Appareil constructif de l'enceinte : Blocs grossiers.

Chambre funéraire : Non visible.

Observations : Monument très endommagé ; on arrive seulement à restituer le tracé du mur circulaire d'enceinte. Il n'y a aucune trace de la chambre funéraire ni de la dalle de couverture. Un deuxième mur constitué de gros blocs semble entourer le monument à l'O et au SO, comme une sorte de bras de tracé curviligne, qui commencerait dans la partie S du cercle.

0467

Zone : 9

Situation : X : 482.008 ; Y : 3.965.860 ; Z : 841

Topographie : Plateau.

Classification : 0

Dimension maximale : 16,60 m.

Observations : Deux dalles de grandes dimensions, dont l'une est posée sur le muret qui forme, aujourd'hui, un enclos moderne, tandis que la deuxième se trouve à côté de celui-ci, mais à l'extérieur.

0468 (pl. 11)

Zone : 9

Situation : X : 481.894 ; Y : 3.966.286 ; Z : 830

Topographie : Piedmont.

Classification : 2.2.4.2.1

Dimension maximale : 6 m.

Appareil constructif de l'enceinte : Blocs grossiers et dalles posées de chant et verticalement.

Chambre funéraire : 1,10 × 0,80 m.

Appareil constructif de la chambre funéraire : Blocs sommairement équarris.

Orientation de la chambre funéraire : E-O.

Dimensions maximales de la dalle de couverture : 1,70 × 1,10 m.

Observations : Monument assez bien conservé. La plupart des blocs de l'enceinte sont conservés, mais le coffre a été pillé et la dalle de couverture a été surélevée. Son emplacement permet un contrôle visuel complet de la plaine environnante.

0469

Zone : 5

Situation : X : 481.715 ; Y : 3.966.771 ; Z : 828

Topographie : Piedmont.

Classification : 2.2.4.2.2

Dimension maximale : 6,70 m.

Dimension du cercle intérieur : 3,50 m.

Appareil constructif de l'enceinte : Blocs grossiers.

Dimensions maximales de la dalle de couverture : 2 × 1,55 m.

Observations : Monument entouré de deux enceintes circulaires concentriques, assez bien conservées. Par contre, le coffre se trouve en très mauvais état de conservation. La dalle de couverture, brisée, a été surélevée en vue du pillage de la chambre funéraire.

0470

Zone : 8

Situation : X : 484.657 ; Y : 3.966.7029 ; Z : 819

Topographie : Piedmont.

Classification : 3

Dimensions maximales de la dalle : 1,50 × 1 m.

Observations : Grande dalle isolée, posée directement à plat sur le sol.

0471

Zone : 8

Situation : X : 481.651 ; Y : 3.966.717 ; Z : 825

Topographie : Piedmont.

Classification : 2.2.4.2.1

Dimension maximale : 7,60 m.

Appareil constructif de l'enceinte : Blocs grossiers.

Chambre funéraire : 1,66 × 0,95 m.

Appareil constructif de la chambre funéraire : Blocs régularisés.

Orientation de la chambre funéraire : NE-SO.

Observations : Monument dont l'enceinte est en mauvais état de conservation ; de nombreux blocs ont disparu ; néanmoins, ceux qui sont en place et les

restes du remblai interne permettent de déterminer sa forme et ses dimensions approximatives. Les parois de la chambre funéraire sont clairement reconnaissables, mais il n'y a aucune trace de la dalle de couverture.

0472

Zone : 8

Situation : X : 481.641 ; Y : 3.966.705 ; Z : 826

Topographie : Piedmont.

Classification : 2.2.4.2.2

Dimension maximale : 12,20 m.

Dimension du cercle intérieur : 9 m.

Appareil constructif de l'enceinte : Blocs grossiers.

Observations : Monument en mauvais état de conservation. Il était délimité par une enceinte de grands blocs dont beaucoup ont disparu. Les limites du monument sont cependant parfaitement reconnaissables, à partir du remblai interne qui est bien conservé. Il n'y a aucune trace de la chambre funéraire. La dalle de couverture a été brisée et remployée pour aménager un abri de fortune.

0473

Zone : 5

Situation : X : 481.919 ; Y : 3.966.856 ; Z : 817

Topographie : Piedmont.

Classification : 2.2.4.2.2

Dimension maximale : 6 m.

Dimension minimale : 5,60 m.

Dimension du cercle intérieur : 3,80 m.

Appareil constructif de l'enceinte : Blocs grossiers et dalles posées de chant.

Dimensions maximales de la dalle de couverture : 1,80 × 1,65 m.

Observations : Monument très endommagé. Seule une petite partie de l'enceinte est conservée, mais son tracé peut être reconstitué grâce à la conservation du remblai interne. La chambre funéraire a été pillée et démontée en partie. La dalle de couverture a été brisée et déplacée vers le NE.

0474

Zone : 5

Situation : X : 481.115 ; Y : 3.966.875 ; Z : 818

Topographie : Piedmont.

Classification : 0

Observations : Dalle surélevée sur trois parois, visiblement modernes et faites de blocs sommairement équarris. Il s'agit probablement d'un abri, aménagé peut-être avec du matériel en provenance d'un monument mégalithique.

0475

Zone : 5

Situation : X : 481.902 ; Y : 3.966.906 ; Z : 821

Topographie : Piedmont.

Classification : 0

Observations : Dalle surélevée sur trois parois, visiblement modernes et faites de blocs sommairement équarris. Il s'agit probablement d'un abri, aménagé peut-être avec du matériel en provenance d'un monument mégalithique. Elle est située juste à côté d'un mur moderne.

0476

Zone : 10

Situation : X : 483.535 ; Y : 3.965.905 ; Z : 850

Topographie : Plateau.

Classification : 0

Observations : Grande dalle surélevée d'un côté. On ne voit aucun reste de coffre, ni d'enceinte, ni de remblai interne.

0477

Zone : 9

Situation : X : 483.535 ; Y : 3.965.905 ; Z : 850

Topographie : Plateau.

Classification : 0

Observations : Dalle, très surélevée d'un côté ; elle repose d'un côté au sol et de l'autre sur un muret, visiblement moderne, qui est fait de blocs grossièrement équarris. On ne voit aucun reste de coffre, ni d'enceinte, ni de remblai interne. Il s'agit probablement d'un abri, aménagé peut-être avec du matériel en provenance d'un monument mégalithique.

0478

Zone : 9

Situation : X : 482.955 ; Y : 3.966.065 ; Z : 837

Topographie : Pente

Classification : 2.2.4.2.1

Appareil constructif de la chambre funéraire : Blocs régularisés.

Orientation de la chambre funéraire : E-O.

Dimensions maximales de la dalle de couverture : 2,65 × 1,85 m.

Observations : Monument très transformé, probablement par l'action anthropique récente. Il est constitué d'un coffre, sans doute ancien, qui a été vidé et peut-être remployé comme abri. Il conserve la dalle de couverture. De plus, ce coffre est entouré d'un muret circulaire qui sert aujourd'hui d'enclos pour le bétail. Ce muret pourrait être en fait l'enceinte du monument, surélevée avec le matériel de remblai déposé à l'origine à l'intérieur. Cette hypothèse est confortée par la diversité du matériel employé pour bâtir l'enclos : de gros blocs et des dalles dans la partie inférieure ; des pierres de petite et moyenne dimensions au-dessus.

0479

Zone : 9

Situation : X : 482.718 ; Y : 3.966.272 ; Z : 830

Topographie : Piedmont.
 Classification : 2.2.4.2.1
 Dimension maximale : 5,50 m.
 Appareil constructif de l'enceinte : Blocs grossiers.
 Chambre funéraire : 1,50 × 1 m.
 Appareil constructif de la chambre funéraire : Blocs sommairement équarris.
 Orientation de la chambre funéraire : E-O.
 Dimensions maximales de la dalle de couverture : 3,20 × 1,85 m.
 Observations : Monument situé près de l'oued El Médeïna ; son enceinte a quasiment disparu. Le coffre a été pillé et il est apparemment vide. On y a pénétré en démolissant l'un des murs mais la dalle de couverture, très épaisse, est apparemment en place.

0480

Zone : 9
 Situation : X : 482.535 ; Y : 3.966.329 ; Z : 830
 Topographie : Vallée.
 Classification : 0
 Appareil constructif de la chambre funéraire : Blocs sommairement équarris.
 Orientation de la chambre funéraire : E-O.
 Dimensions maximales de la dalle de couverture : 3 × 1,70 m.
 Observations : Monument situé à côté du barrage de l'oued El Médeïna, dans un champ qui a été labouré. Très endommagé, il ne reste de l'enceinte que quelques traces, mais il est impossible de savoir si elle était circulaire ou quadrangulaire. La chambre funéraire a été pillée ; la paroi orientale a été en partie démolie et la dalle surélevée pour y pénétrer. De nombreuses pierres éparpillées dans les alentours faisaient probablement partie du remblai du monument.

0481

Zone : 6
 Situation : X : 482.211 ; Y : 3.966.957 ; Z : 840
 Topographie : Pente.
 Classification : 2.2.4.2.1
 Dimension maximale : 6,60 m.
 Appareil constructif de l'enceinte : Blocs grossiers et dalles posées de chant.
 Chambre funéraire : 2 m.
 Appareil constructif de la chambre funéraire : Blocs sommairement équarris.
 Dimensions maximales de la dalle de couverture : 2,53 × 1,60 m.
 Observations : Monument situé sur le versant O du barrage, de l'oued El Médeïna. L'enceinte est endommagée, mais les blocs et les dalles subsistants, ainsi que la dispersion du matériel de remblai, permettent de restituer son tracé. Ce remblai est formé de pierres de moyennes dimensions, soigneusement posées. La chambre funéraire a été pillée et la dalle de couverture surélevée.

0482

Zone : 5
 Situation : X : 482.193 ; Y : 3.966.973 ; Z : 840
 Topographie : Pente.
 Classification : 2.2.4.2.1
 Dimension maximale : 7,70 m.
 Dimension minimale : 7 m.
 Appareil constructif de l'enceinte : Blocs grossiers.
 Dimensions maximales de la dalle de couverture : 1,60 × 0,63 m.
 Observations : Monument très endommagé, situé du côté oriental du barrage de l'oued El Médeïna. L'enceinte est difficilement identifiable. La dalle de couverture est brisée et recouvre complètement le coffre qui n'est pas visible.

0483

Zone : 5
 Situation : X : 482.188 ; Y : 3.967.024 ; Z : 835
 Topographie : Pente.
 Classification : 2.2.4.2.1
 Dimension maximale : 6,30 m.
 Dimension minimale : 5,90 m.
 Appareil constructif de l'enceinte : Blocs grossiers et dalles posées de chant.
 Chambre funéraire : 1,10 × 1,10 m.
 Appareil constructif de la chambre funéraire : Blocs régularisés.
 Dimensions maximales de la dalle de couverture : Brisée en de nombreux fragments et non mesurable.
 Observations : Monument situé sur un terrain en pente en direction SO-NE, d'où la disparition de la partie nord-orientale de l'enceinte dont le tracé peut toutefois être reconstitué. La chambre funéraire a été pillée et la dalle de couverture a été surélevée. Une des parois de la chambre funéraire est constituée par la roche mère taillée verticalement. Le rocher de base a été utilisé en partie comme limite orientale de la chambre funéraire.

0484

Zone : 5
 Situation : X : 482.126 ; Y : 3.967.100 ; Z : 836
 Topographie : Pente.
 Classification : 2.2.4.2.1
 Dimension maximale : 5,90 m.
 Dimension minimale : 5,30 m.
 Appareil constructif de l'enceinte : Blocs grossiers.
 Chambre funéraire : 0,90 m.
 Appareil constructif de la chambre funéraire : Blocs sommairement équarris.
 Orientation de la chambre funéraire : N-S.
 Dimensions maximales de la dalle de couverture : 1,65 × 1,40 m.
 Observations : Monument très endommagé ; son enceinte a quasiment disparu. En fait, la partie NE du

monument est détruite par l'érosion. Le coffre, bien conservé, a été pillé ; pour y pénétrer, la dalle de couverture a été déplacée et surélevée, sans apparemment démonter les parois. La partie subsistante du remblai est formée de pierres de moyennes dimensions, posées avec un certain soin.

0485

Zone : 5

Situation : X : 482.095 ; Y : 3.967.186 ; Z : 834

Topographie : Pente.

Classification : 2.2.4.2.1

Dimension maximale : 6,80 m.

Appareil constructif de l'enceinte : Blocs grossiers.

Chambre funéraire : 0,90 × 0,50 m.

Appareil constructif de la chambre funéraire : Blocs sommairement équarris.

Orientation de la chambre funéraire : N-S.

Observations : Monument très endommagé ; il n'en subsiste qu'une petite partie de l'enceinte. Le coffre, pillé, est encore en partie conservé, mais il n'y a aucune trace de la dalle de couverture. Le monument est entouré d'un grand amas de pierres, provenant vraisemblablement du remblai interne.

0486

Zone : 5

Situation : X : 482.071 ; Y : 3.967.197 ; Z : 833

Topographie : Pente.

Classification : 2.2.4.2.1

Dimension maximale : 6,30 m.

Appareil constructif de l'enceinte : Blocs grossiers et dalles posées de chant.

Dimensions maximales de la dalle de couverture : 1,35 × 1,05 m.

Observations : Monument assez endommagé, mais le tracé de l'enceinte peut être restitué. La chambre funéraire a été pillée. Pour y accéder, la paroi du côté méridional a été démolie et la dalle de couverture a été surélevée.

0487

Zone : 5

Situation : X : 482.003 ; Y : 3.967.189 ; Z : 820

Topographie : Pente

Classification : 3

Dimensions maximales de la dalle : 1,80 × 1,30 m.

Observations : Grande dalle isolée, surélevée en vue de son débitage.

0488

Zone : 5

Situation : X : 481.992 ; Y : 3.967.189 ; Z : 815

Topographie : Pente.

Classification : 3

Dimensions maximales de la dalle : 3,10 × 2,60 m.

Observations : Grande dalle isolée, surélevée en vue de son débitage.

0489

Zone : 5

Situation : X : 481.883 ; Y : 3.967.247 ; Z : 811

Topographie : Piedmont.

Classification : 3

Dimensions maximales de la dalle de couverture : 2,95 × 2,60 m.

Observations : Grande dalle isolée, surélevée en vue de son débitage.

0490

Zone : 5

Situation : X : 482.204 ; Y : 3.967.162 ; Z : 838

Topographie : Plateau.

Classification : 2.2.4.2.1

Dimension maximale : 7,80 m.

Dimension minimale : 7,30 m.

Appareil constructif de l'enceinte : Blocs grossiers et dalles posées de chant.

Chambre funéraire : 0,92 × 0,83 m.

Appareil constructif de la chambre funéraire : Dalles posées de chant.

Orientation de la chambre funéraire : NO-SE.

Dimensions maximales de la dalle de couverture : 1,28 × 1,15 m.

Observations : Monument dont l'enceinte n'est que partiellement conservée, mais son tracé peut être restitué approximativement à partir du remblai qui est en assez bon état de conservation. Le coffre, pillé, est nettement visible. La dalle de couverture est brisée et légèrement déplacée.

0491

Zone : 6

Situation : X : 482.384 ; Y : 3.967.204 ; Z : 848

Topographie : Plateau.

Classification : 2.2.4.2.1

Dimension maximale : 9 m.

Appareil constructif de l'enceinte : Blocs grossiers et quelque dalle posée de chant.

Chambre funéraire : 1,20 × 0,70 m.

Appareil constructif de la chambre funéraire : Blocs sommairement équarris.

Orientation de la chambre funéraire : NO-SE.

Observations : Monument bien délimité, même si une partie des blocs de l'enceinte a disparu ; en tout cas, elle n'est pas visible en l'état actuel. Le coffre se trouve au centre du monument ; il a été pillé et sa dalle de couverture déplacée et brisée.

0492

Zone : 6

Situation : X : 482.313 ; Y : 3.967.160 ; Z : 847

Topographie : Plateau.
 Classification : 2.2.4.2.1
 Dimension maximale : 4,50 m.
 Dimension minimale : 3,80 m.
 Appareil constructif de l'enceinte : Blocs grossiers.
 Observations : Monument en très mauvais état de conservation. Il ne reste que quelques blocs de l'enceinte et, peut-être, l'un de ceux ayant constitué le coffre. Il n'y a aucune trace de la dalle de couverture.

0493

Zone : 6
 Situation : X : 482.414 ; Y : 3.967.285 ; Z : 857
 Topographie : Plateau.
 Classification : 2.2.4.2.1
 Dimension maximale : 7,10 m.
 Appareil constructif de l'enceinte : Blocs grossiers.
 Observations : Monument dont l'enceinte est assez bien conservée, sauf la partie méridionale, située en contrebas de la pente. Par contre, le coffre est à peine reconnaissable, sauf peut-être un bloc posé à plat dans la partie centrale du monument. Il n'y a aucune trace de la dalle de couverture.

0494

Zone : 5
 Situation : X : 482.142 ; Y : 3.967.385 ; Z : 843
 Topographie : Pente.
 Classification : 2.2.4.2.1
 Dimension maximale : 5,20 m.
 Dimension minimale : 5 m.
 Appareil constructif de l'enceinte : Blocs grossiers ou légèrement équarris et dalles posées de chant.
 Chambre funéraire : 0,90 m.
 Appareil constructif de la chambre funéraire : Blocs sommairement équarris.
 Orientation de la chambre funéraire : E-O.
 Dimensions maximales de la dalle de couverture : 1,80 × 1,50 m.
 Observations : Monument dont l'enceinte est assez bien conservée, y compris du côté SE, situé en contrebas de la pente. Le coffre a été pillé mais il est aujourd'hui rempli de terre. Pour y pénétrer, la dalle de couverture a été surélevée et des blocs de la paroi occidentale ont probablement été enlevés, et ont disparu.

0495

Zone : 6
 Situation : X : 482.351 ; Y : 3.967.401 ; Z : 857
 Topographie : Plateau.
 Classification : 2.2.4.2.1
 Dimension maximale : 4,80 m.
 Dimension minimale : 4,65 m.
 Appareil constructif de l'enceinte : Blocs grossiers.
 Chambre funéraire : 1,12 × 0,70 m.

Appareil constructif de la chambre funéraire : Blocs sommairement équarris.
 Orientation de la chambre funéraire : N-S.
 Observations : Monument très endommagé, mais l'enceinte est conservée en partie et le reste de son tracé peut être restitué à partir du matériel de remblai. Le coffre est parfaitement visible ; la dalle de couverture étant enlevée et a disparu.

0496

Zone : 6
 Situation : X : 482.377 ; Y : 3.967.203 ; Z : 847
 Topographie : Plateau.
 Classification : 2.2.4.2.1
 Dimension maximale : 7,80 m.
 Dimension minimale : 7,60 m.
 Appareil constructif de l'enceinte : Blocs grossiers.
 Chambre funéraire : 1,50 × 1,25 m.
 Appareil constructif de la chambre funéraire : Blocs sommairement équarris.
 Orientation de la chambre funéraire : N-S.
 Observations : Monument en très mauvais état de conservation, néanmoins le tracé de l'enceinte peut être restitué sans problème. Deux blocs de la rangée inférieure de la chambre funéraire sont visibles. La dalle de couverture a été enlevée, brisée et déplacée.

0497 (pl. 11)

Zone : 6
 Situation : X : 482.491 ; Y : 3.967.208 ; Z : 854
 Topographie : Plateau.
 Classification : 2.2.4.2.1
 Dimension maximale : 5,80 m.
 Appareil constructif de l'enceinte : Blocs grossiers et dalles posées de chant.
 Chambre funéraire : 0,95 × 0,72 m.
 Appareil constructif de la chambre funéraire : Dalles posées de chant.
 Orientation de la chambre funéraire : NE-SO.
 Observations : Monument très endommagé, néanmoins le tracé de l'enceinte peut être restitué sans problème. Trois dalles de la chambre funéraire sont visibles. On peut voir aussi à l'intérieur de l'enceinte un petit secteur de cercle excentrique fait de blocs. Il n'y a aucune trace de la dalle de couverture. Tout autour du monument se trouve une grande aire de pierres et de blocs dispersés.

0498

Zone : 6
 Situation : X : 482.454 ; Y : 3.967.117 ; Z : 850
 Topographie : Plateau.
 Classification : 2.2.4.2.1
 Dimension maximale : 6,60 m.
 Dimension minimale : 6,40 m.
 Appareil constructif de l'enceinte : Blocs grossiers.

Chambre funéraire : 1,20 × 1,15 m.
 Appareil constructif de la chambre funéraire : Blocs régularisés.
 Orientation de la chambre funéraire : E-O.
 Observations : Monument à double enceinte, très endommagé ; une partie importante a disparu, néanmoins le tracé de son enceinte peut être restitué. La chambre funéraire a été pillée. Au moins trois blocs probablement de la rangée inférieure, en sont visibles, mais il n'y a aucune trace de la dalle de couverture.

0499

Zone : 6
 Situation : X : 482.491 ; Y : 3.967.098 ; Z : 850
 Topographie : Plateau.
 Classification : 2.2.4.2.1
 Dimension maximale : 5,70 m.
 Dimension minimale : 5,40 m.
 Appareil constructif de l'enceinte : Blocs grossiers.
 Chambre funéraire : 1,50 × 1,05 m.
 Appareil constructif de la chambre funéraire : Blocs régularisés.
 Orientation de la chambre funéraire : E-O.
 Observations : Monument très endommagé, néanmoins on arrive à restituer le tracé de l'enceinte. La chambre funéraire a été pillée. Au moins trois blocs, probablement de la rangée inférieure, sont visibles, mais il n'y a aucune trace de la dalle de couverture.

0500

Zone : 6
 Situation : X : 482.547 ; Y : 3.967.032 ; Z : 852
 Topographie : Plateau.
 Classification : 2.2.4.2.1
 Dimension maximale : 5,50 m.
 Dimension minimale : 5,40 m.
 Appareil constructif de l'enceinte : Blocs grossiers et dalles posées de chant.
 Chambre funéraire : 1,40 × 0,90 m.
 Appareil constructif de la chambre funéraire : Dalles posées de chant.
 Orientation de la chambre funéraire : NE-SO.
 Observations : Monument très endommagé dont on arrive toutefois à restituer le tracé de l'enceinte. La chambre funéraire a été pillée, mais au moins trois blocs en sont visibles. Il n'y a aucune trace de la dalle de couverture.

0501

Zone : 6
 Situation : X : 482.578 ; Y : 3.967.227 ; Z : 861
 Topographie : Plateau.
 Classification : 2.2.4.2.1
 Dimension maximale : 6,55 m.
 Dimension minimale : 6,25 m.
 Appareil constructif de l'enceinte : Blocs grossiers.

Dimensions maximales de la dalle de couverture : 1,20 × 1,10 m.
 Observations : Monument en très mauvais état de conservation. Le tracé de l'enceinte ne peut être reconnu qu'avec difficulté, car la plupart des blocs ont disparu et une partie du remblai a glissé vers l'O. Le coffre n'est pas reconnaissable clairement, et la dalle de couverture n'est pas au centre, soit parce qu'elle recouvre un coffre excentrique, soit parce qu'elle a été déplacée. Présence de fragments de céramique ancienne à l'intérieur et autour du monument.

0502

Zone : 6
 Situation : X : 482.625 ; Y : 3.967.265 ; Z : 865
 Topographie : Plateau.
 Classification : 2.2.4.2.1
 Dimension maximale : 6,80 m.
 Dimension minimale : 6,60 m.
 Appareil constructif de l'enceinte : Blocs grossiers.
 Observations : Monument très endommagé ; il n'en reste plus qu'un amas de pierres et de terre entouré des vestiges d'une enceinte faite de blocs de grande taille. Aucun élément reconnaissable de la chambre funéraire ni de la dalle de couverture.

0503

Zone : 6
 Situation : X : 482.618 ; Y : 3.967.265 ; Z : 865
 Topographie : Plateau.
 Classification : 2.2.4.2.1
 Dimension maximale : 6,10 m.
 Appareil constructif de l'enceinte : Blocs grossiers.
 Chambre funéraire : Non visible.
 Appareil constructif de la chambre funéraire : Blocs régularisés.
 Observations : Monument très endommagé ; toutefois, quelques blocs, apparemment en place, et la dispersion du matériel de remblai permettent d'identifier le tracé de l'enceinte. Le coffre, pillé, est en très mauvais état, et il n'y a plus aucune trace de la dalle de couverture.

0504 (pl. 11)

Zone : 6
 Situation : X : 482.639 ; Y : 3.967.296 ; Z : 870
 Topographie : Plateau.
 Classification : 2.2.4.2.1
 Dimension maximale : 8 m.
 Dimension minimale : 7,60 m.
 Appareil constructif de l'enceinte : Blocs grossiers.
 Chambre funéraire : 2,50 × 1,55 m.
 Appareil constructif de la chambre funéraire : Blocs sommairement équarris.
 Orientation de la chambre funéraire : E-O.
 Observations : Monument très endommagé, sauf l'enceinte, qui conserve un certain nombre de blocs en

place. Le coffre, de grande taille, a été pillé, mais quatre blocs en sont encore visibles. Il n'y a aucune trace de la dalle de couverture.

0505

Zone : 6

Situation : X : 482.656 ; Y : 3.967.322 ; Z : 868

Topographie : Plateau.

Classification : 2.2.4.2.1

Dimension maximale : 5,90 m.

Dimension minimale : 4,80 m.

Appareil constructif de l'enceinte : Blocs grossiers.

Chambre funéraire : 1,20 × 0,75 m.

Appareil constructif de la chambre funéraire : Blocs sommairement équarris.

Orientation de la chambre funéraire : SO-NE.

Observations : Monument dont l'enceinte et le remblai interne sont bien conservés, mais le coffre a été pillé et la dalle de couverture a disparu. Des dalles et des blocs posés à plat forment apparemment une sorte de « dallage » grossier à l'intérieur.

0506

Zone : 6

Situation : X : 482.740 ; Y : 3.967.322 ; Z : 876

Topographie : Plateau.

Classification : 2.2.4.2.2

Dimension maximale : 12,80 m.

Dimension du cercle intérieur : 3,50 m.

Appareil constructif de l'enceinte : Blocs grossiers et dalles posées de chant.

Observations : Monument circulaire à double enceinte. Le cercle extérieur est formé par de grands blocs dont certains ont disparu, notamment dans la partie S. Le cercle intérieur est formé de dalles posées de chant. Le remblai est fait de pierres de différentes tailles, de dalles et de terre. Une canalisation d'eau moderne traverse le monument.

0507

Zone : 6

Situation : X : 482.831 ; Y : 3.967.237 ; Z : 873

Topographie : Plateau.

Classification : 2.2.4.2.1

Dimension maximale : 5,60 m.

Appareil constructif de l'enceinte : Blocs grossiers.

Chambre funéraire : 1,40 × 1 m.

Appareil constructif de la chambre funéraire : Dalles posées de chant.

Orientation de la chambre funéraire : E-O.

Observations : Monument très endommagé. Une grande partie de l'enceinte et du remblai ont été emportés par l'érosion, surtout du côté S. La chambre funéraire a été pillée mais trois dalles en sont visibles. Aucune trace de la dalle de couverture.

0508

Zone : 6

Situation : X : 482.837 ; Y : 3.967.217 ; Z : 868

Topographie : Plateau.

Classification : 2.2.4.2.1

Dimension maximale : 5,40 m.

Appareil constructif de l'enceinte : Blocs grossiers et dalles posées de chant.

Chambre funéraire : Non visible.

Observations : Monument très endommagé. De nombreux blocs ou dalles de l'enceinte ont été emportés ; néanmoins, il est possible de restituer son tracé. La chambre funéraire a été pillée et probablement démontée, mais une dalle est encore en place. Il n'y a aucune trace de la dalle de couverture.

0509

Zone : 6

Situation : X : 482.854 ; Y : 3.967.202 ; Z : 872

Topographie : Plateau.

Classification : 2.2.4.2.1

Dimension maximale : 4,80 m.

Dimension minimale : 4,30 m.

Appareil constructif de l'enceinte : Blocs grossiers et dalles posées de chant.

Chambre funéraire : Non mesurable.

Observations : Monument assez bien conservé. La plupart des blocs et des dalles de l'enceinte sont en place. Par contre, il ne reste qu'un seul bloc de la chambre funéraire, et la table a disparu.

0510 (pl. 11)

Zone : 6

Situation : X : 482.920 ; Y : 3.967.181 ; Z : 874

Topographie : Plateau.

Classification : 2.2.4.2.1

Dimension maximale : 8,50 m.

Dimension minimale : 7,50 m.

Appareil constructif de l'enceinte : Blocs grossiers.

Observations : Monument de forme circulaire ; ses restes se présentent comme un amas de pierres de différentes tailles, délimité par une enceinte clairement visible. Au centre, on reconnaît les restes d'un – ou peut-être de deux coffres – sans doute pillé et formé par trois dalles bien visibles et une dalle de couverture, brisée.

0511

Zone : 6

Situation : X : 482.926 ; Y : 3.967.178 ; Z : 876

Topographie : Plateau.

Classification : 2.2.4.2.1

Dimension maximale : 7 m.

Appareil constructif de l'enceinte : Blocs grossiers.

Appareil constructif de la chambre funéraire : Blocs régularisés.

Orientation de la chambre funéraire : E-O.

Observations : Monument sous la forme d'un grand amas de pierres et de terre, délimité par une enceinte formée de blocs grossiers. Le coffre est partiellement visible mais il est impossible de le mesurer. Une probable dalle de couverture est brisée en deux fragments dont l'un est situé à l'O de la chambre funéraire, et l'autre à l'E.

0512

Zone : 6

Situation : X : 482.913 ; Y : 3.967.247 ; Z : 876

Topographie : Plateau.

Classification : 2.2.4.2.1

Dimension maximale : 7,10 m.

Dimension minimale : 7 m.

Appareil constructif de l'enceinte : Blocs grossiers.

Observations : Monument très endommagé. De nombreux blocs de l'enceinte ont disparu, néanmoins il est possible de restituer son tracé approximatif. Aucune trace de la chambre funéraire, ni de la dalle de couverture.

0513

Zone : 6

Situation : X : 482.950 ; Y : 3.967.233 ; Z : 878

Topographie : Plateau.

Classification : 2.2.4.2.1

Dimension maximale : 7 m.

Appareil constructif de l'enceinte : Blocs grossiers et dalles posées de chant.

Chambre funéraire : 125 m × 1,10 m.

Appareil constructif de la chambre funéraire : Blocs grossiers.

Orientation de la chambre funéraire : NE-SO.

Observations : Monument très endommagé, néanmoins il peut être délimité, surtout grâce à la dispersion du matériel de remblai. La chambre funéraire a été pillée et démontée en partie, mais elle conserve une grande dalle dressée de chant qui en constitue le côté NE, et trois blocs des autres parois. Aucune trace de la dalle de couverture. Des dalles et des blocs posés à plat forment une sorte de « dallage » grossier à l'intérieur.

0514

Zone : 6

Situation : X : 482.956 ; Y : 3.967.258 ; Z : 876

Topographie : Plateau.

Classification : 0

Dimension maximale : 6,20 m.

Dimension minimale : 5,40 m.

Observations : Monument se présentant sous la forme d'une aire plus ou moins circulaire de dispersion de pierres et de blocs de petite ou moyenne tailles. Aucun reste visible ni de l'enceinte, ni de la chambre funéraire, ni de la dalle de couverture.

0515

Zone : 6

Situation : X : 483.208 ; Y : 3.967.218 ; Z : 883

Topographie : Plateau.

Classification : 2.2.4.2.1

Dimension maximale : 5,50 m.

Dimension minimale : 4,70 m.

Appareil constructif de l'enceinte : Blocs grossiers.

Observations : Monument très endommagé ; cependant, l'enceinte est assez bien conservée, notamment du côté O. Il n'y a aucune trace de la chambre funéraire, probablement détruite. Un fragment d'une grande dalle gisant au sol dans la partie SO du monument correspond peut-être à la table.

0516

Zone : 6

Situation : X : 483.208 ; Y : 3.967.256 ; Z : 885

Topographie : Plateau.

Classification : 2.2.4.2.1

Dimension maximale : 4,90 m.

Appareil constructif de l'enceinte : Blocs grossiers.

Chambre funéraire : 1,50 × 1,05 m.

Appareil constructif de la chambre funéraire : Blocs régularisés.

Orientation de la chambre funéraire : N-S.

Observations : Monument très endommagé. L'enceinte n'est apparemment conservée que du côté S. La dalle de couverture a disparu, laissant visibles les parois de la chambre funéraire, elles-mêmes dégradées.

0517

Zone : 6

Situation : X : 483.245 ; Y : 3.967.263 ; Z : 883

Topographie : Plateau.

Classification : 2.2.4.2.1

Dimension maximale : 2,90 m.

Appareil constructif de l'enceinte : Blocs grossiers et dalles posées de chant.

Chambre funéraire : 1,25 × 1,10 m.

Appareil constructif de la chambre funéraire : Dalles posées de chant.

Orientation de la chambre funéraire : E-O.

Observations : Monument très endommagé ; on arrive à reconnaître les limites de l'enceinte, malgré le très mauvais état de conservation. La chambre funéraire a été pillée et démontée, mais deux dalles sont encore visibles. Aucune trace de la dalle de couverture.

0518

Zone : 6

Situation : X : 483.245 ; Y : 3.967.239 ; Z : 884

Topographie : Plateau.

Classification : 2.2.4.2.1

Appareil constructif de l'enceinte : Blocs grossiers.

Chambre funéraire : 1,80 × 1,30 m.

Appareil constructif de la chambre funéraire : Blocs sommairement équarris.

Orientation de la chambre funéraire : E-O.

Observations : Monument très endommagé par le labour. Il est situé en partie sur un versant orienté en direction N-S, d'où l'éparpillement des pierres du remblai. De nombreux blocs de l'enceinte ont disparu. La chambre funéraire a été pillée, mais quatre grands blocs sont conservés en place. La table a disparu.

0519

Zone : 6

Situation : X : 483.342 ; Y : 3.967.189 ; Z : 892

Topographie : Plateau.

Classification : 2.2.4.2.1

Dimension maximale : 6,80 m.

Appareil constructif de l'enceinte : Blocs grossiers.

Chambre funéraire : Non visible.

Observations : Monument très endommagé. De nombreux blocs de l'enceinte ont disparu mais on arrive à bien reconstituer son tracé. Dans l'état actuel, il n'y a aucun reste visible de la chambre funéraire, mais des fragments de dalle sans connexion auraient pu appartenir à la table du monument.

0520

Zone : 6

Situation : X : 483.333 ; Y : 3.967.168 ; Z : 892

Topographie : Plateau.

Classification : 2.2.4.2.1

Dimension maximale : 7 m.

Appareil constructif de l'enceinte : Blocs grossiers.

Observations : Monument très endommagé. De nombreux blocs de l'enceinte ont disparu mais on arrive à bien en reconstituer le tracé grâce, surtout, au remblai. La dalle de couverture est brisée et le coffre est partiellement visible mais impossible de le mesurer.

0521

Zone : 6

Situation : X : 483.474 ; Y : 3.967.079 ; Z : 892

Topographie : Plateau.

Classification : 2.2.4.2.1

Dimension maximale : 5 m.

Appareil constructif de l'enceinte : Blocs grossiers.

Appareil constructif de la chambre funéraire : Blocs sommairement équarris.

Orientation de la chambre funéraire : E-O.

Dimensions maximales de la dalle de couverture : 1,70 × 1,60 m.

Observations : Monument très endommagé. L'enceinte n'est bien conservée que du côté oriental, mais il est possible de reconstituer son tracé. La chambre funéraire a été pillée ; elle n'est que partiellement visible, mais elle ne peut pas être mesurée. La dalle de

couverture – brisée – a été surélevée pour accéder à la chambre funéraire.

0522

Zone : 6

Situation : X : 483.482 ; Y : 3.967.052 ; Z : 887

Topographie : Plateau.

Classification : 2.2.4.2.1

Dimension maximale : 7,30 m.

Appareil constructif de l'enceinte : Blocs grossiers.

Observations : Monument très endommagé ; toutefois, les éléments conservés de l'enceinte permettent de reconnaître son tracé et ses dimensions. Des dalles et des blocs, posés à plat, forment peut-être une sorte de « dallage » grossier à l'intérieur. Aucune trace ni de la chambre funéraire, ni de la dalle de couverture.

0523

Zone : 6

Situation : X : 483.489 ; Y : 3.966.997 ; Z : 887

Topographie : Plateau.

Classification : 2.2.4.2.1

Dimension maximale : 6,50 m.

Appareil constructif de l'enceinte : Blocs grossiers.

Dimensions maximales de la dalle de couverture : 1,50 × 1,30 m.

Observations : Monument endommagé mais conservant une importante partie de l'enceinte. Seul un possible bloc de la chambre funéraire est visible. La dalle de couverture est apparemment déplacée.

0524

Zone : 6

Situation : X : 483.358 ; Y : 3.967.026 ; Z : 890

Topographie : Plateau.

Classification : 2.2.4.2.1

Dimension maximale : 9 m.

Appareil constructif de l'enceinte : Blocs grossiers.

Appareil constructif de la chambre funéraire : Dalles posées de chant.

Orientation de la chambre funéraire : N-S.

Observations : Monument très abîmé, cependant les blocs conservés de l'enceinte et le matériel dispersé du remblai permettent de restituer son tracé. Au centre du monument se trouvent trois dalles dressées de chant et posées parallèlement, seuls indices conservés d'un, ou peut-être de deux possibles coffres. Aucune trace de la dalle de couverture.

0525 (pl. 12)

Zone : 6

Situation : X : 483.412 ; Y : 3.966.955 ; Z : 881

Topographie : Plateau.

Classification : 2.2.4.2.1

Dimension maximale : 9,50 m.

Dimension minimale : 8,50 m.

Appareil constructif de l'enceinte : Blocs grossiers.
 Appareil constructif de la chambre funéraire : Blocs sommairement équarris.
 Orientation de la chambre funéraire : N-S.
 Dimensions maximales de la dalle de couverture : 2,20 × 1,50 m.
 Observations : Monument dont l'enceinte est formée d'un double cercle de blocs et de dalles dressées de chant, assez bien conservés. La chambre funéraire a été pillée. La dalle de couverture a été surélevée et, très probablement, une partie du mur E a été démolie. Autour du monument, des lits de pierres disposés intentionnellement, parfois de manière assez soignée.

0526

Zone : 10
 Situation : X : 483.454 ; Y : 3.966.905 ; Z : 880
 Topographie : Plateau.
 Classification : 0
 Appareil constructif de l'enceinte : Blocs grossiers.
 Dimensions maximales de la dalle de couverture : 2 × 1,20 m.
 Observations : Restes d'un monument très endommagé par l'installation d'une conduite d'eau moderne. La structure du monument n'est plus reconnaissable à cause du déplacement de nombreux blocs dont la dalle de couverture.

0527

Zone : 6
 Situation : X : 483.508 ; Y : 3.966.967 ; Z : 888
 Topographie : Plateau.
 Classification : 2.2.4.2.1
 Dimension maximale : 7,60 m.
 Dimension minimale : 7,50 m.
 Appareil constructif de l'enceinte : Blocs grossiers et dalles posées de chant.
 Chambre funéraire : 1 m.
 Appareil constructif de la chambre funéraire : Blocs sommairement équarris.
 Observations : Monument très endommagé, mais conservant des blocs de l'enceinte qui permettent de reconstituer son tracé. Le coffre a été pillé ; il conserve trois blocs de la rangée inférieure. La dalle de couverture est brisée et déplacée.

0528

Zone : 6
 Situation : X : 483.539 ; Y : 3.966.979 ; Z : 890
 Topographie : Plateau.
 Classification : 2.2.4.2.1
 Dimension maximale : 5,30 m.
 Dimension minimale : 5 m.
 Appareil constructif de l'enceinte : Blocs grossiers et dalles posées de chant.

Appareil constructif de la chambre funéraire : Blocs régularisés.
 Orientation de la chambre funéraire : N-S.
 Dimensions maximales de la dalle de couverture : 1 × 1 m.
 Observations : Monument en mauvais état de conservation, mais conservant des blocs et une grande dalle de l'enceinte, posée de chant ; ils permettent de reconstituer son tracé. La chambre funéraire a été pillée et la dalle de couverture, en place, a été surélevée. Le coffre est partiellement visible mais impossible à mesurer.

0529

Zone : 6
 Situation : X : 483.542 ; Y : 3.967.013 ; Z : 891
 Topographie : Plateau.
 Classification : 2.2.4.2.2
 Dimension maximale : 7 m.
 Dimension du cercle intérieur : 4,80 m.
 Appareil constructif de l'enceinte : Blocs grossiers et dalles posées de chant.
 Observations : Monument très endommagé, mais conservant des blocs de l'enceinte qui permettent de reconstituer son tracé. Impossible de reconnaître le coffre, et il n'y a aucune trace de la dalle de couverture.

0530

Zone : 6
 Situation : X : 483.596 ; Y : 3.967.035 ; Z : 894
 Topographie : Plateau.
 Classification : 2.2.4.2.1
 Appareil constructif de l'enceinte : Blocs grossiers.
 Dimensions maximales de la dalle de couverture : 2,20 × 1,70 m.
 Observations : Monument très endommagé conservant cependant, à peu près, un quart de l'enceinte, dont le tracé peut être reconnu. La chambre funéraire a été pillée, la dalle de couverture a été surélevée et déplacée, et la paroi S a été au moins partiellement démolie.

0531

Zone : 6
 Situation : X : 483.606 ; Y : 3.967.056 ; Z : 892
 Topographie : Plateau.
 Classification : 0
 Observations : Monument très endommagé par la construction d'une conduite d'eau. Le périmètre peut être reconstitué essentiellement à partir des limites du matériel de remblai, car il n'y a pas de blocs en place actuellement visibles. Restes très fragmentaires d'un possible coffre, qui est très mal conservé et dont il est impossible de relever les mesures. Aucune trace de la dalle de couverture.

0532 (pl. 12)

Zone : 6

Situation : X : 484.083 ; Y : 3.967.154 ; Z : 918

Topographie : Plateau.

Classification : 5

Observations : Vestiges d'une structure funéraire, vraisemblablement d'époque romaine, dont il ne reste de nos jours que des creusements dans la roche calcaire. Il s'agit d'un espace rectangulaire, de 3 m de long sur 2 m de large, et de 0,50 à 0,10 m de profondeur par rapport à la surface de la roche. Au centre se trouve un deuxième creusement de 1,40 m de long sur 1 m de large ; la profondeur ne peut être mesurée car il est presque complètement rempli de terre. Près des angles se trouvent deux creusements carrés devant les côtés N et S ; ils mesurent 0,25 m sur 0,25 m.

0533

Zone : 6

Situation : X : 483.894 ; Y : 3.967.134 ; Z : 907

Topographie : Plateau.

Classification : 2.2.4.2.1

Dimension maximale : 6 m.

Appareil constructif de l'enceinte : Blocs grossiers.

Appareil constructif de la chambre funéraire : Dalles posées de chant.

Orientation de la chambre funéraire : E-O.

Observations : Monument très endommagé, situé sur un plateau en légère pente ; il conserve toutefois un nombre important de blocs de l'enceinte, mais la chambre funéraire, pillée sans nul doute, est à peine reconnaissable, et il n'y a aucune trace de la dalle de couverture.

0534

Zone : 6

Situation : X : 483.593 ; Y : 3.966.999 ; Z : 893

Topographie : Plateau.

Classification : 2.2.4.2.1

Dimension maximale : 7 m.

Dimension minimale : 6,60 m.

Appareil constructif de l'enceinte : Blocs grossiers.

Observations : Monument très endommagé, néanmoins on reconnaît le tracé de l'enceinte malgré l'absence de nombreux blocs. Aucun reste visible de la chambre funéraire, ni de la dalle de couverture.

0535

Zone : 6

Situation : X : 483.578 ; Y : 3.967.003 ; Z : 894

Topographie : Plateau.

Classification : 2.2.4.2.1

Dimension maximale : 5,40 m.

Appareil constructif de l'enceinte : Blocs grossiers.

Chambre funéraire : 1,35 × 1,20 m.

Appareil constructif de la chambre funéraire : Blocs sommairement équarris.

Orientation de la chambre funéraire : NE-SO.

Observations : Monument très endommagé, néanmoins on reconnaît le tracé de l'enceinte malgré l'absence de nombreux blocs. Au centre se trouvent quelques restes de la chambre funéraire, mais pas de trace de la dalle de couverture. Des dalles et des blocs, posés à plat, forment apparemment une sorte de « dallage » grossier à l'intérieur.

0536

Zone : 6

Situation : X : 483.574 ; Y : 3.966.993 ; Z : 892

Topographie : Plateau.

Classification : 2.2.4.2.2

Dimension maximale : 6 m.

Dimension du cercle intérieur : 3,50 m.

Appareil constructif de l'enceinte : Blocs grossiers.

Observations : Monument très abîmé, néanmoins on reconnaît le tracé de l'enceinte malgré l'absence, du moins apparente, de nombreux blocs. À l'intérieur se trouve un deuxième cercle devant entourer, en principe, le coffre, même s'il ne reste aucune trace visible de ce dernier, ni de la dalle de couverture.

0537

Zone : 6

Situation : X : 483.543 ; Y : 3.966.987 ; Z : 890

Topographie : Plateau.

Classification : 2.2.4.2.1

Dimension maximale : 3,20 m.

Appareil constructif de l'enceinte : Blocs grossiers et dalles posées de chant.

Chambre funéraire : 0,60 m.

Appareil constructif de la chambre funéraire : Blocs sommairement équarris.

Orientation de la chambre funéraire : E-O.

Observations : Monument très endommagé, mais conservant plusieurs dalles dressées de l'enceinte dont le tracé peut être restitué. La chambre funéraire a été pillée ; on en aperçoit deux blocs, sans doute de la partie inférieure. Dans l'enceinte, les dalles posées de chant sont inclinées vers l'intérieur. On constate seulement deux blocs de la chambre funéraire qui correspondent à sa largeur. Aucune trace de la dalle de couverture.

0538

Zone : 6

Situation : X : 483.355 ; Y : 3.967.102 ; Z : 890

Topographie : Plateau.

Classification : 2.2.4.2.1

Dimension maximale : 6 m.

Appareil constructif de l'enceinte : Blocs grossiers.

Chambre funéraire : 1 × 0,80 m.

Appareil constructif de la chambre funéraire : Blocs sommairement équarris.

Orientation de la chambre funéraire : E-O.

Observations : Monument très endommagé, mais conservant plusieurs blocs de l'enceinte dont le tracé peut être reconstitué. Deux parois de la chambre funéraire sont visibles. Aucune trace de la dalle de couverture.

0539

Zone : 6

Situation : X : 483.320 ; Y : 3.967.114 ; Z : 886

Topographie : Plateau.

Classification : 0

Appareil constructif de l'enceinte : Blocs grossiers.

Observations : Monument se présentant sous la forme d'une aire plus ou moins circulaire de dispersion de pierres de petite et moyenne tailles, mal délimitée. Près du centre, un bloc de pierre pourrait appartenir à un coffre, mais sans en être sûr. Aucune trace de la dalle de couverture. Il n'est pas sûr que ce soit un tombeau mégalithique. La possibilité qu'il s'agisse d'une aire jonchée de pierres n'est pas à exclure.

0540

Zone : 6

Situation : X : 483.314 ; Y : 3.967.119 ; Z : 887

Topographie : Plateau.

Classification : 0

Dimension maximale : 4,10 m.

Appareil constructif de l'enceinte : Blocs grossiers et dalles posées de chant.

Observations : Monument très endommagé, se présentant sous forme d'un amas de pierres et de terre de forme irrégulière. Au centre se trouvent plusieurs blocs de pierre. Aucune trace nette du coffre ni de la dalle de couverture.

0541

Zone : 6

Situation : X : 483.311 ; Y : 3.967.100 ; Z : 887

Topographie : Plateau.

Classification : 2.2.4.2.1

Dimension maximale : 5 m.

Appareil constructif de l'enceinte : Blocs grossiers.

Chambre funéraire : 1,50 × 0,80 m.

Appareil constructif de la chambre funéraire : Blocs régularisés.

Orientation de la chambre funéraire : N-S.

Observations : Monument très endommagé situé sur une légère pente. L'enceinte conserve une partie importante des blocs. La chambre funéraire a été pillée ; on en voit très clairement deux des blocs de la rangée inférieure. Aucune trace de la dalle de couverture.

0542

Zone : 6

Situation : X : 483.288 ; Y : 3.967.101 ; Z : 888

Topographie : Plateau.

Classification : 0

Dimension maximale : 8,50 m.

Appareil constructif de l'enceinte : Blocs grossiers peu nombreux.

Observations : Monument très endommagé ; il se présente actuellement sous la forme d'une aire de dispersion de pierres et de terre dont les limites sont irrégulières. Ces pierres sont souvent posées à plat. L'enceinte est à peine reconnaissable. Aucune trace ni de coffre, ni de dalle de couverture. Il n'est pas assuré qu'il s'agisse d'un monument funéraire, mais la possibilité d'une aire jonchée de pierres (genre 1.1.1) n'est pas à exclure.

0543

Zone : 6

Situation : X : 483.298 ; Y : 3.967.030 ; Z : 885

Topographie : Plateau.

Classification : 0

Appareil constructif de l'enceinte : Blocs grossiers.

Observations : Monument très endommagé ; il se présente actuellement sous la forme d'une aire de dispersion de pierres et de terre, dont les limites sont irrégulières, mais globalement circulaire. Il n'y a aucune trace ni de coffre, ni de dalle de couverture. Il n'est pas sûr que ce soit un monument funéraire, mais la possibilité qu'il s'agisse d'une aire jonchée de pierres (genre 1.1.1) n'est pas à exclure.

0544

Zone : 6

Situation : X : 483.205 ; Y : 3.967.038 ; Z : 881

Topographie : Plateau.

Classification : 0

Appareil constructif de l'enceinte : Blocs grossiers.

Observations : Monument très endommagé ; il se présente actuellement sous la forme d'une aire de dispersion de pierres et de terre de forme circulaire. Quelques blocs grossiers peuvent avoir appartenu à une enceinte de délimitation. Aucune trace ni de coffre, ni de dalle de couverture. Il n'est pas sûr que ce soit un monument funéraire, mais la possibilité qu'il s'agisse d'une aire jonchée de pierres (genre 1.1.1) n'est pas à exclure.

0545

Zone : 6

Situation : X : 483.215 ; Y : 3.967.077 ; Z : 892

Topographie : Plateau.

Classification : 2.2.4.2.1

Dimension maximale : 5,10 m.

Appareil constructif de l'enceinte : Blocs grossiers et dalles posées de chant.

Observations : Monument très endommagé conservant cependant une bonne partie des blocs et des dalles de l'enceinte. Le monument a été pillé et le

coffre peut-être démonté car il n'y en a aucune trace évidente. La dalle de couverture a disparu.

0546

Zone : 6

Situation : X : 483.153 ; Y : 3.967.082 ; Z : 883

Topographie : Plateau.

Classification : 2.2.4.2.1

Dimension maximale : 9 m.

Appareil constructif de l'enceinte : Blocs grossiers.

Appareil constructif de la chambre funéraire : Blocs sommairement équarris.

Dimensions maximales de la dalle de couverture : 2,50 × 2 m.

Observations : Monument très endommagé, mais l'enceinte est parfaitement visible même si de nombreux blocs ont disparu, notamment à l'E. Le coffre est détruit, sauf quelques blocs qui supportent encore la dalle de couverture, elle-même surélevée en vue du pillage de la chambre funéraire. Contre la dalle de couverture est aménagé un abri de fortune par les bergers. Au-delà de l'enceinte, il existe une grande aire de dispersion de pierres, plus ou moins circulaire ; elles sont posées avec un certain soin. Deux alignements parallèles de trois blocs, au N et au S, seraient les restes du coffre.

0547

Zone : 6

Situation : X : 483.151 ; Y : 3.967.021 ; Z : 881

Topographie : Plateau.

Classification : 2.2.4.2.1

Appareil constructif de l'enceinte : Blocs grossiers.

Appareil constructif de la chambre funéraire : Blocs régularisés.

Orientation de la chambre funéraire : E-O.

Observations : Monument se présentant sous la forme d'une aire de dispersion de pierres, de forme plutôt circulaire, mais difficile à délimiter car il ne reste que quelques blocs du mur d'enceinte. Au centre se trouvent les restes d'un coffre partiellement visible, couvert de nos jours par un abri de bergers. Aucune trace de la dalle de couverture.

0548

Zone : 6

Situation : X : 483.485 ; Y : 3.967.450 ; Z : 907

Topographie : Plateau.

Classification : 2.2.4.2.1

Dimension maximale : 7 m.

Appareil constructif de l'enceinte : Blocs grossiers.

Observations : Monument très endommagé, mais conservant une partie importante de l'enceinte, surtout à l'E. La chambre funéraire a été pillée et démontée ; il n'en reste qu'un bloc. Aucune trace de la dalle de couverture.

0549

Zone : 6

Situation : X : 483.492 ; Y : 3.967.437 ; Z : 912

Topographie : Plateau.

Classification : 2.2.4.2.1

Dimension maximale : 5,80 m.

Appareil constructif de l'enceinte : Blocs grossiers.

Observations : Monument en très mauvais état de conservation. Il ne subsiste que quelques blocs de l'enceinte, au S et à l'E. Le coffre est presque complètement détruit ; il n'en reste qu'une dalle. Aucune trace de la dalle de couverture.

0550

Zone : 6

Situation : X : 483.487 ; Y : 3.967.386 ; Z : 901

Topographie : Plateau.

Classification : 2.2.4.2.1

Dimension maximale : 7 m.

Appareil constructif de l'enceinte : Blocs grossiers.

Observations : Monument en très mauvais état de conservation. Il n'en reste que quelques blocs de l'enceinte, permettant de restituer son tracé. Il n'y a plus aucune trace de la chambre funéraire ou de la dalle de couverture.

0551

Zone : 6

Situation : X : 483.419 ; Y : 3.967.411 ; Z : 905

Topographie : Plateau.

Classification : 2.2.4.2.1

Appareil constructif de l'enceinte : Blocs grossiers.

Observations : Monument très endommagé par l'aménagement au-dessus d'un abri de bergers avec son matériel de construction. L'enceinte ne conserve que quelques blocs, néanmoins il est possible d'en restituer le tracé à partir des limites du remblai interne. Le coffre et la dalle de couverture ont apparemment été démontés pour servir de matériel de rempli à l'abri.

0552

Zone : 6

Situation : X : 483.516 ; Y : 3.967.321 ; Z : 909

Topographie : Plateau.

Classification : 0

Dimension maximale : 13 m.

Appareil constructif de l'enceinte : Blocs grossiers.

Observations : Monument circulaire formé par un amas de pierres et de blocs de taille diverse. Il est impossible de retracer son périmètre de façon précise, si bien que les dimensions données sont approximatives. Aucune trace visible de la chambre funéraire, ni de la dalle de couverture.

0553

Zone : 6

Situation : X : 483.421 ; Y : 3.967.309 ; Z : 906

Topographie : Plateau.

Classification : 2.2.4.2.1

Dimension maximale : 5,40 m.

Appareil constructif de l'enceinte : Blocs grossiers.

Observations : Monument circulaire dont seul un fragment de l'enceinte circulaire, situé au NO, est conservé, ainsi qu'une partie du remblai interne. Aucun reste visible de la chambre funéraire, ni de la dalle de couverture.

0554

Zone : 6

Situation : X : 483.382 ; Y : 3.967.258 ; Z : 900

Topographie : Plateau.

Classification : 2.2.4.2.1

Dimension maximale : 7,30 m.

Appareil constructif de l'enceinte : Blocs grossiers et dalles posées de chant.

Observations : Monument délabré dont seuls quelques blocs de l'enceinte sont clairement en place. Aucune trace de la chambre funéraire, ni de la dalle de couverture.

0555

Zone : 6

Situation : X : 483.542 ; Y : 3.967.424 ; Z : 905

Topographie : Plateau.

Classification : 2.2.4.2.1

Dimension maximale : 7,50 m.

Appareil constructif de l'enceinte : Blocs grossiers.

Observations : Monument très endommagé et traversé par deux murs récents, l'un du côté SE et le second au NO. Une partie importante des blocs de l'enceinte a été emportée. Un amas de pierres a été déposé récemment à l'extrémité du monument vers le côté E. Aucune trace visible de la chambre funéraire, ni de la dalle de couverture.

0556

Zone : 8

Situation : X : 480.634 ; Y : 3.966.748 ; Z : 870

Topographie : Plateau.

Classification : 2.2.4.2.1

Dimension maximale : 10,80 m.

Appareil constructif de l'enceinte : Blocs grossiers.

Dimensions maximales de la dalle de couverture : 3,70 × 2,15 m.

Observations : Monument endommagé ; de nombreux blocs de l'enceinte ont disparu ; toutefois, les restes conservés permettent de restituer son tracé et ses dimensions. Aucun élément visible de la chambre funéraire. La dalle de couverture a été employée dans l'aménagement d'un un abri de bergers.

0557

Zone : 8

Situation : X : 480.640 ; Y : 3.966.673 ; Z : 873

Topographie : Plateau.

Classification : 2.2.4.2.1

Dimension maximale : 8,80 m.

Dimension minimale : 8,55 m.

Appareil constructif de l'enceinte : Blocs grossiers.

Observations : Monument en très mauvais état de conservation. Il ne reste que quelques blocs de l'enceinte dont le tracé peut être restitué surtout à partir des limites du remblai. Aucune trace de la chambre funéraire, ni de la dalle de couverture.

0558 (pl. 12)

Zone : 8

Situation : X : 480.710 ; Y : 3.966.493 ; Z : 870

Topographie : Plateau.

Classification : 2.2.4.2.2

Dimension maximale : 15,40 m.

Dimension du cercle intérieur : 8,30 m.

Appareil constructif de l'enceinte : Blocs grossiers et dalles posées de chant.

Dimensions maximales de la dalle de couverture : 2,20 × 1,60 m.

Observations : Monument de grandes dimensions et de complexité considérable ; son périmètre peut être restitué surtout à partir des limites du remblai, composé de pierres de moyenne et de petite tailles, ainsi que de quelques blocs conservés de l'enceinte. Un deuxième cercle se trouve entre l'enceinte extérieure et le coffre, qui n'est pas visible actuellement, mais qui conserve la dalle de couverture. On remarque aussi l'existence de trois bras, construits avec des blocs et des pierres plus petites, qui partent du cercle intérieur et se dirigent, respectivement, l'un vers le S et les deux autres vers l'O.

0559 (pl. 13)

Zone : 8

Situation : X : 480.761 ; Y : 3.966.147 ; Z : 877

Topographie : Plateau.

Classification : 2.2.4.2.1

Dimension maximale : 7,90 m.

Appareil constructif de l'enceinte : Blocs de formes et de dimensions diverses, dont plusieurs sont taillés en forme de douvelle.

Chambre funéraire : 1,50 × 1,40 m.

Appareil constructif de la chambre funéraire : Blocs sommairement équarris.

Orientation de la chambre funéraire : N-S.

Dimensions maximales de la dalle de couverture : 2,89 × 2 m.

Observations : Monument dont l'enceinte conserve un nombre important de blocs, dont plusieurs sont taillés en forme de douvelle, sauf du côté S. La chambre

funéraire a été pillée. La paroi S a été démolie et la dalle de couverture a été surélevée et déplacée, pour y pénétrer. À l'intérieur de la chambre funéraire et sur l'un de ses blocs, un signe en forme « H » peint en couleur rouge ; il s'agit peut-être d'un signe d'époque moderne.

0560

Zone : 8

Situation : X : 480.713 ; Y : 3.966.095 ; Z : 878

Topographie : Plateau.

Classification : 2.2.4.2.1

Dimension maximale : 12,40 m.

Appareil constructif de l'enceinte : Blocs grossiers.

Chambre funéraire : 2 × 1,80 m.

Appareil constructif de la chambre funéraire : Blocs régularisés et dalles posées de chant.

Orientation de la chambre funéraire : E-O

Dimensions maximales de la dalle de couverture : 2,92 × 2,64 m.

Observations : Monument situé sur une pente orientée en direction NO-SE, ce qui explique probablement que seule la partie nord-occidentale est conservée, le reste ayant été emporté par l'érosion. La chambre funéraire a été pillée. Pour y pénétrer, la paroi SE a été démolie et la dalle de couverture a été déplacée et surélevée vers l'E. Deux parois de la chambre funéraire sont visibles.

0561

Zone : 8

Situation : X : 480.549 ; Y : 3.966.145 ; Z : 878

Topographie : Plateau.

Classification : 0

Chambre funéraire : 1,02 × 1 m.

Appareil constructif de la chambre funéraire : Blocs régularisés.

Orientation de la chambre funéraire : NE-SO.

Dimensions maximales de la dalle de couverture : 1,10 × 0,70 m.

Observations : Monument très endommagé ; l'enceinte a complètement disparu, ainsi que son remplissage. Le coffre, pillé, est lui aussi en mauvais état ; la dalle de couverture est brisée.

0562

Zone : 8

Situation : X : 480.501 ; Y : 3.966.093 ; Z : 880

Topographie : Plateau.

Classification : 2.2.4.2.1

Dimension maximale : 12,80 m.

Dimension minimale : 11,80 m.

Appareil constructif de l'enceinte : Blocs grossiers.

Chambre funéraire : 1,20 m.

Appareil constructif de la chambre funéraire : Blocs régularisés et dalles posées de chant.

Dimension maximale de la dalle de couverture : 2,20 m.

Observations : Monument de très grandes dimensions, dont le diamètre aurait à l'origine dépassé 20 m. La partie occidentale a disparu à cause de la construction d'un enclos moderne qui a réemployé la plupart de ses pierres. Le mur d'enceinte est assez bien conservé. Au-delà de cette limite se trouve une couche de pierres disposées sur un rayon de 7,50 m, dont les limites ne sont apparemment pas signalées par des blocs. Aucun reste visible de la chambre funéraire, probablement située sous le mur de l'enclos moderne. La dalle de couverture a été déplacée et surélevée à l'aide de pierres plus petites.

0563

Zone : 8

Situation : X : 480.455 ; Y : 3.966.078 ; Z : 882

Topographie : Plateau.

Classification : 2.2.4.2.1

Dimension maximale : 12,80 m.

Dimension minimale : 11,80 m.

Appareil constructif de l'enceinte : Blocs grossiers et dalles posées de chant.

Observations : Monument situé sur un plateau, à côté d'un champ cultivé. Il se présente comme une aire de dispersion de pierres, plus ou moins circulaire, délimitée par une enceinte faite de blocs et de dalles dressées de chant. Le coffre n'est pas visible et la dalle de couverture est brisée en plusieurs fragments. Au-delà de l'enceinte se trouvent de nombreux blocs et des pierres plus petites éparpillées sur un rayon de 3,50 à 5 m. Ils semblent avoir été en partie apportés récemment.

0564

Zone : 8

Situation : X : 480.490 ; Y : 3.966.021 ; Z : 878

Topographie : Plateau.

Classification : 2.2.4.2.1

Dimension maximale : 7,50 m.

Dimension minimale : 7,10 m.

Appareil constructif de l'enceinte : Blocs grossiers.

Chambre funéraire : 1,60 × 1,10 m.

Appareil constructif de la chambre funéraire : Blocs sommairement équarris.

Orientation de la chambre funéraire : NE-SO.

Dimensions maximales de la dalle de couverture : 2,30 × 1,50 m.

Observations : Monument très endommagé. L'enceinte est bien conservée seulement du côté S, mais son tracé peut être restitué. La chambre funéraire a été pillée et la dalle de couverture surélevée et déplacée pour accéder à l'intérieur.

0565

Zone : 8

Situation : X : 480.507 ; Y : 3.965.918 ; Z : 880

Topographie : Plateau.

Classification : 2.2.4.2.2
 Dimension maximale : 9 m.
 Dimension minimale : 8,90 m.
 Dimension du cercle intérieur : 4,80 m.
 Appareil constructif de l'enceinte : Blocs grossiers.
 Chambre funéraire : 1,45 × 1,35 m.
 Appareil constructif de la chambre funéraire : Blocs sommairement équarris.
 Orientation de la chambre funéraire : NO-SE.
 Dimensions maximales de la dalle de couverture : 2,70 × 2,20 m.
 Observations : Monument situé sur un versant orienté en direction NO-SE, d'où la disparition de la moitié sud-orientale de l'enceinte, emportée par l'érosion ; la partie conservée montre clairement qu'il s'agit d'une double enceinte. La chambre funéraire a été pillée. Pour y accéder, la paroi SE a été démolie et la dalle de couverture surélevée.

0566

Zone : 8
 Situation : X : 480.497 ; Y : 3.965.905 ; Z : 883
 Topographie : Plateau.
 Classification : 2.2.4.2.2
 Dimension maximale : 7,10 m.
 Dimension minimale : 6,60 m.
 Dimension du cercle intérieur : 2,80 m.
 Appareil constructif de l'enceinte : Blocs grossiers.
 Observations : Monument très endommagé. Seule la partie orientale de l'enceinte est conservée. Un deuxième anneau de pierres se trouve à l'intérieur du monument ; il devait entourer le coffre, même si celui-ci n'est plus reconnaissable de nos jours. Aucune trace de la dalle de couverture.

0567

Zone : 8
 Situation : X : 480.483 ; Y : 3.965.900 ; Z : 884
 Topographie : Plateau.
 Classification : 2.2.4.2.1
 Dimension maximale : 6,10 m.
 Dimension minimale : 5,90 m.
 Appareil constructif de l'enceinte : Blocs grossiers.
 Observations : Monument situé sur un terrain en pente orientée O-E, d'où la disparition de la partie orientale de l'enceinte, située en contrebas de la pente et emportée par l'érosion. La chambre funéraire a été pillée et démontée ; il n'en reste aucun vestige reconnaissable. Aucune trace de la dalle de couverture.

0568

Zone : 8
 Situation : X : 480.460 ; Y : 3.965.797 ; Z : 881
 Topographie : Plateau.
 Classification : 2.2.4.2.1
 Dimension maximale : 12,50 m.

Appareil constructif de l'enceinte : Blocs grossiers.
 Chambre funéraire : 1,60 × 1,26 m.
 Appareil constructif de la chambre funéraire : Blocs sommairement équarris.
 Orientation de la chambre funéraire : NO-SE.
 Dimensions maximales de la dalle de couverture : 2 × 1,90 m.
 Observations : Monument situé sur un terrain en pente orientée O-E, d'où la disparition de la partie orientale de l'enceinte, située en contrebas de la pente et emportée par l'érosion, mais peut-être aussi par l'action humaine, car il existe près du monument plusieurs murs modernes de délimitation de terrains. La chambre funéraire a été pillée. Pour y accéder, la paroi S a été démolie et la dalle de couverture a été surélevée. Ce monument servirait de nos jours comme abri.

0569

Zone : 8
 Situation : X : 480.362 ; Y : 3.965.891 ; Z : 891
 Topographie : Plateau.
 Classification : 2.2.4.2.1
 Dimension maximale : 8,50 m.
 Dimension minimale : 8,40 m.
 Appareil constructif de l'enceinte : Blocs grossiers.
 Chambre funéraire : 1,30 × 0,92 m.
 Appareil constructif de la chambre funéraire : Blocs régularisés.
 Orientation de la chambre funéraire : N-S.
 Observations : Monument très endommagé, mais conservant la plupart des blocs de l'enceinte de délimitation qui est à double parement. La chambre funéraire a été pillée et démontée en partie. Il en reste trois blocs de l'assise inférieure. Aucune trace de la dalle de couverture.

0570

Zone : 8
 Situation : X : 480.273 ; Y : 3.965.995 ; Z : 888
 Topographie : Plateau.
 Classification : 2.2.4.2.1
 Dimension maximale : 6 m.
 Dimension minimale : 5,80 m.
 Appareil constructif de l'enceinte : Blocs grossiers.
 Chambre funéraire : 1,06 × 0,90 m.
 Appareil constructif de la chambre funéraire : Blocs sommairement équarris.
 Orientation de la chambre funéraire : N-S.
 Dimensions maximales de la dalle de couverture : 1,60 × 1,55 m.
 Observations : Monument très endommagé. L'enceinte est dégradée du côté N, mais les restes conservés permettent de restituer son tracé. La chambre funéraire a été pillée et démontée en partie. La dalle de couverture est surélevée et soutenue par des blocs déplacés des parois de la chambre funéraire.

0571 (pl. 13)

Zone : 8

Situation : X : 480.216 ; Y : 3.966.195 ; Z : 889

Topographie : Plateau.

Classification : 2.2.4.2.1

Dimension maximale : 12,20 m.

Dimension minimale : 11,60 m.

Appareil constructif de l'enceinte : Blocs grossiers et dalles posées de chant.

Chambre funéraire : 1,44 m.

Appareil constructif de la chambre funéraire : Blocs sommairement équarris.

Orientation de la chambre funéraire : N-S.

Observations : Monument de très grandes dimensions dont l'enceinte, formée par deux murs juxtaposés, est assez bien conservée. Par contre, il ne reste de la chambre funéraire que trois blocs de l'assise inférieure. Aucune trace de la dalle de couverture.

0572

Zone : 7

Situation : X : 479.861 ; Y : 3.966.218 ; Z : 884

Topographie : Plateau.

Classification : 2.2.4.2.1

Dimension maximale : 7,10 m.

Dimension minimale : 6,70 m.

Appareil constructif de l'enceinte : Blocs grossiers.

Chambre funéraire : 1 × 0,62 m.

Appareil constructif de la chambre funéraire : Blocs sommairement équarris.

Orientation de la chambre funéraire : NE-SO.

Dimensions maximales de la dalle de couverture : 0,97 × 0,80 m.

Observations : Monument situé sur un versant orienté en direction S-N. L'enceinte est bien conservée. Par contre, il ne reste de la chambre funéraire, pillée, que quelques blocs de l'assise inférieure. La dalle de couverture est déplacée ; elle repose sur le côté N de l'enceinte.

0573

Zone : 7

Situation : X : 479.686 ; Y : 3.965.941 ; Z : 904

Topographie : Plateau.

Classification : 2.2.4.2.1

Dimension maximale : 4 m.

Appareil constructif de la chambre funéraire : Non visible.

Dimension maximale de la dalle de couverture : 1,27 m.

Observations : Monument très endommagé. Il est situé sur un versant orienté en direction S-N, d'où la disparition de la moitié septentrionale, située en contrebas de la pente et emportée par l'érosion. Aucun reste visible de la chambre funéraire, mais la dalle de couverture est conservée, bien que déplacée.

0574

Zone : 7

Situation : X : 479.691 ; Y : 3.965.752 ; Z : 911

Topographie : Plateau.

Classification : 2.2.4.2.1

Dimension maximale : 4,65 m.

Appareil constructif de l'enceinte : Blocs grossiers.

Chambre funéraire : 1,20 × 1,10 m.

Appareil constructif de la chambre funéraire : Blocs sommairement équarris.

Orientation de la chambre funéraire : NO-SE.

Dimensions maximales de la dalle de couverture : 2 × 1,35 m.

Observations : Monument très endommagé. Seuls quelques blocs de l'enceinte sont conservés. La dalle de couverture a été surélevée mais recouvre encore le coffre ; cependant, plusieurs blocs des parois sont visibles.

0575

Zone : 7

Situation : X : 479.724 ; Y : 3.965.725 ; Z : 908

Topographie : Plateau.

Classification : 2.2.4.2.1

Dimension maximale : 6 m.

Appareil constructif de l'enceinte : Blocs grossiers et dalles posées de chant.

Dimensions maximales de la dalle de couverture : 1,70 × 1,60 m.

Observations : Monument très endommagé. Plusieurs blocs de l'enceinte ont disparu, mais son tracé peut être reconstitué. La dalle de couverture est en place mais elle a été surélevée pour permettre le pillage de la chambre funéraire dont les parois sont partiellement visibles.

0576

Zone : 7

Situation : X : 479.790 ; Y : 3.965.676 ; Z : 913

Topographie : Plateau.

Classification : 2.2.4.2.1

Dimension maximale : 5,80 m.

Dimension minimale : 4,60 m.

Appareil constructif de l'enceinte : Blocs grossiers.

Dimensions maximales de la dalle de couverture : 1,60 × 1,35 m.

Observations : Monument très endommagé. De nombreux blocs de l'enceinte ont disparu, mais son tracé peut être parfaitement restitué. La dalle de couverture est peut-être en place, recouvrant vraisemblablement le coffre, mais dont il n'y a aucun reste visible.

0577

Zone : 7

Situation : X : 479.827 ; Y : 3.965.721 ; Z : 910

Topographie : Plateau.

Classification : 2.2.4.2.1

Dimension maximale : 8,70 m.
 Dimension minimale : 8 m.
 Appareil constructif de l'enceinte : Blocs grossiers.
 Dimensions maximales de la dalle de couverture :
 2,10 × 1,40 m.
 Observations : Monument très endommagé. De nombreux blocs de l'enceinte ont disparu mais son tracé peut être parfaitement restitué. La dalle de couverture est légèrement déplacée, reposant sur un coffre dont seul un bloc est visible dans l'état actuel.

0578

Zone : 8
 Situation : X : 479.960 ; Y : 3.965.614 ; Z : 906
 Topographie : Plateau.
 Classification : 2.2.4.2.2
 Dimension maximale : 9,60 m.
 Dimension minimale : 9,10 m.
 Appareil constructif de l'enceinte : Blocs grossiers.
 Dimensions maximales de la dalle de couverture :
 2,80 × 1,65 m.
 Observations : Monument très endommagé. De nombreux blocs de l'enceinte ont disparu mais son tracé peut être restitué. Un deuxième cercle, à l'intérieur, entoure le coffre ; ce dernier est partiellement visible sous la dalle de couverture qui a été surélevée pour son pillage. Fragments de céramique tournée ancienne autour du monument.

0579 (pl. 13)

Zone : 8
 Situation : X : 480.103 ; Y : 3.965.710 ; Z : 899
 Topographie : Plateau.
 Classification : 3
 Dimensions maximales de la dalle : 1,55 × 0,55 m.
 Observations : Dalle isolée, posée directement sur le sol et cassée en trois fragments.

0580

Zone : 8
 Situation : X : 480.220 ; Y : 3.965.651 ; Z : 893
 Topographie : Plateau.
 Classification : 2.2.4.2.1
 Dimension maximale : 10,50 m.
 Dimension minimale : 9,40 m.
 Appareil constructif de l'enceinte : Blocs grossiers.
 Chambre funéraire : 1,20 × 1 m.
 Appareil constructif de la chambre funéraire : Blocs sommairement équarris.
 Orientation de la chambre funéraire : E-O.
 Dimensions maximales de la dalle de couverture :
 1,40 × 1,20 m.
 Observations : Monument endommagé, situé sur un petit monticule en légère pente en direction O-E. L'enceinte est mal conservée mais les quelques blocs en place et les restes du remblai interne permettent de

restituer son tracé. La chambre funéraire a été pillée et apparemment démontée, mais elle conserve la rangée inférieure de blocs, sauf du côté occidental. La dalle de couverture est légèrement déplacée.

0581

Zone : 8
 Situation : X : 480.093 ; Y : 3.965.725 ; Z : 896
 Topographie : Plateau.
 Classification : 0
 Observations : La présence de pierraille et de quelques blocs permet de supposer l'existence autrefois d'un monument, aujourd'hui délabré.

0582

Zone : 7
 Situation : X : 479.637 ; Y : 3.965.978 ; Z : 908
 Topographie : Plateau.
 Classification : 0
 Observations : Présence de pierraille et de quelques blocs, qui permet de supposer l'existence autrefois d'un monument, aujourd'hui délabré.

0583

Zone : 7
 Situation : X : 479.505 ; Y : 3.965.934 ; Z : 915
 Topographie : Plateau.
 Classification : 2.2.4.2.1
 Dimension maximale : 6,10 m.
 Dimension minimale : 4,90 m.
 Appareil constructif de l'enceinte : Blocs grossiers et dalles posées de chant.
 Observations : Monument très endommagé, situé près d'une zone présentant de nombreuses traces d'extraction de blocs et de dalles. L'enceinte est assez bien conservée ; le coffre est pillé et démonté ; il n'en reste que deux blocs visibles. Aucune trace de la dalle de couverture.

0584

Zone : 7
 Situation : X : 479.477 ; Y : 3.965.920 ; Z : 915
 Topographie : Plateau.
 Classification : 2.2.4.2.1
 Dimension maximale : 5,60 m.
 Dimension minimale : 5,08 m.
 Appareil constructif de l'enceinte : Blocs grossiers.
 Dimensions maximales de la dalle de couverture :
 2,50 × 1,75 m.
 Observations : Monument situé sur un plateau, avec une légère pente en direction S-N, près d'une zone présentant de nombreuses traces d'extraction de blocs et/ou de dalles. L'enceinte est très mal conservée et son tracé ne peut être que difficilement restitué. La chambre funéraire a été pillée, apparemment en démolissant en partie la paroi S et en surélevant la dalle de couverture.

0585

Zone : 7

Situation : X : 479.460 ; Y : 3.965.925 ; Z : 913

Topographie : Plateau.

Classification : 2.2.4.2.1

Dimension maximale : 6,40 m.

Dimension minimale : 5,10 m.

Appareil constructif de l'enceinte : Blocs grossiers.

Observations : Monument situé sur un plateau, avec une légère pente en direction S-N, près d'une zone présentant de nombreuses traces d'extraction de blocs et de dalles. L'enceinte conserve de nombreux blocs et dalles permettant de restituer son tracé. L'intérieur, par contre, est en très mauvais état de conservation. Aucune trace de la chambre funéraire, ni de la dalle de couverture.

0586

Zone : 7

Situation : X : 479.448 ; Y : 3.965.905 ; Z : 916

Topographie : Plateau.

Classification : 0

Chambre funéraire : 1,30 × 0,87 m.

Appareil constructif de la chambre funéraire : Blocs sommairement équarris.

Orientation de la chambre funéraire : NE-SO.

Dimensions maximales de la dalle de couverture : 2,60 × 1,45 m.

Observations : Monument situé sur un plateau, avec une légère pente en direction S-N, près d'une zone présentant de nombreuses traces d'extraction de blocs et de dalles. L'enceinte et le remblai interne ont presque complètement disparu. La chambre funéraire a été pillée comme l'indique la position de la dalle de couverture, actuellement surélevée et reposant sur des blocs déplacés, provenant probablement de ses parois.

0587

Zone : 7

Situation : X : 479.459 ; Y : 3.965.924 ; Z : 914

Topographie : Plateau.

Classification : 2.2.4.2.1

Dimension maximale : 6,40 m.

Dimension minimale : 5,90 m.

Appareil constructif de l'enceinte : Blocs grossiers et dalles posées de chant.

Observations : Monument situé sur un plateau, avec une légère pente en direction S-N, près d'une zone présentant de nombreuses traces d'extraction de blocs et de dalles. La partie septentrionale de l'enceinte est bien conservée mais la moitié S a disparu à cause de l'érosion. Aucune trace ni de la chambre funéraire, ni de la dalle de couverture.

0588

Zone : 7

Situation : X : 479.369 ; Y : 3.965.946 ; Z : 917

Topographie : Plateau.

Classification : 2.2.4.2.1

Dimension maximale : 4,90 m.

Appareil constructif de l'enceinte : Blocs grossiers.

Chambre funéraire : 1,15 × 1,15 m.

Appareil constructif de la chambre funéraire : Blocs sommairement équarris.

Orientation de la chambre funéraire : NO-SE.

Dimensions maximales de la dalle de couverture : 2,45 × 1,75 m.

Observations : Monument situé sur un plateau, avec une légère pente en direction S-N, près d'une zone présentant de nombreuses traces d'extraction de blocs et de dalles. L'enceinte est en mauvais état de conservation mais les quelques blocs en place et les restes du remblai permettent de restituer son tracé. La chambre funéraire a été pillée, mais elle est visible car la dalle de couverture est surélevée.

0589

Zone : 7

Situation : X : 479.332 ; Y : 3.965.942 ; Z : 917

Topographie : Plateau.

Classification : 0

Appareil constructif de l'enceinte : Blocs grossiers et dalles posées de chant.

Dimensions maximales de la dalle de couverture : 2 × 1,20 m.

Observations : Monument très endommagé ; l'enceinte ne conserve que quelques blocs, si bien que son tracé ne peut pas être restitué. Le coffre, partiellement visible, est recouvert en grande partie par la dalle de couverture.

0590

Zone : 7

Situation : X : 479.329 ; Y : 3.965.953 ; Z : 922

Topographie : Plateau.

Classification : 2.2.4.2.1

Dimension maximale : 4,90 m.

Appareil constructif de l'enceinte : Blocs grossiers.

Dimensions maximales de la dalle de couverture : 1,92 × 1,30 m.

Observations : Monument situé sur un terrain en légère pente en direction E-O. L'enceinte est en mauvais état de conservation, sauf du côté S. Une grande dalle de couverture se trouve au centre. Elle recouvre vraisemblablement le coffre qui n'est pas visible.

0591

Zone : 7

Situation : X : 479.480 ; Y : 3.966.114 ; Z : 913

Topographie : Plateau.

Classification : 2.2.4.2.1

Dimension maximale : 8,10 m.

Dimension minimale : 7,40 m.

Appareil constructif de l'enceinte : Blocs grossiers.
 Chambre funéraire : 1,70 × 1,10 m.
 Appareil constructif de la chambre funéraire : Dalles posées de chant.
 Orientation de la chambre funéraire : NO-SE.
 Dimensions maximales de la dalle de couverture : 2,08 × 1,85 m.
 Observations : Monument endommagé ; l'enceinte est mal conservée, mais les quelques blocs conservés permettent de restituer son tracé de façon approximative. Le coffre, bien que pillé, est assez bien conservé, mais la dalle du côté SE a été enlevée pour y permettre l'accès. La dalle de couverture a été surélevée.

0592

Zone : 7
 Situation : X : 479.287 ; Y : 3.966.221 ; Z : 918
 Topographie : Plateau.
 Classification : 2.2.4.2.1
 Dimension maximale : 7,50 m.
 Dimension minimale : 6,60 m.
 Appareil constructif de l'enceinte : Blocs grossiers et dalles posées de chant.
 Chambre funéraire : 1,38 × 1,20 m.
 Appareil constructif de la chambre funéraire : Blocs sommairement équarris.
 Orientation de la chambre funéraire : NE-SO.
 Dimensions maximales de la dalle de couverture : 2,25 × 1,98 m.
 Observations : Monument situé sur un terrain en légère pente en direction S-N. L'enceinte est assez bien conservée, surtout sa moitié S ; son tracé peut être restitué sans problème. Le coffre a vraisemblablement été pillé. La dalle de couverture est à peu près en place, mais elle a été surélevée, sans doute pour permettre l'accès à la chambre funéraire.

0593

Zone : 7
 Situation : X : 479.225 ; Y : 3.966.236 ; Z : 923
 Topographie : Plateau.
 Classification : 2.2.4.2.1
 Dimension maximale : 4,90 m.
 Dimension minimale : 4,50 m.
 Appareil constructif de l'enceinte : Blocs grossiers.
 Chambre funéraire : 0,95 m.
 Appareil constructif de la chambre funéraire : Blocs sommairement équarris.
 Dimensions maximales de la dalle de couverture : 1,60 × 1,30 m.
 Observations : Monument situé sur un plateau, avec une légère pente en direction S-N, près d'une zone présentant de nombreuses traces d'extraction de blocs et de dalles. L'enceinte est très endommagée mais les quelques blocs qui en subsistent permettent de restituer

approximativement son tracé. La dalle de couverture a été surélevée pour permettre l'accès au coffre, pillé.

0594

Zone : 7
 Situation : X : 479.126 ; Y : 3.966.314 ; Z : 927
 Topographie : Plateau.
 Classification : 2.2.4.2.1
 Dimension maximale : 5,30 m.
 Dimension minimale : 5,15 m.
 Appareil constructif de l'enceinte : Blocs grossiers et dalles posées de chant.
 Chambre funéraire : 1,40 × 1,06 m.
 Appareil constructif de la chambre funéraire : Blocs sommairement équarris.
 Orientation de la chambre funéraire : E-O.
 Dimensions maximales de la dalle de couverture : 1,80 × 1,65 m.
 Observations : Monument en très mauvais état de conservation. L'enceinte est très endommagée, néanmoins les quelques blocs restants permettent de restituer approximativement son tracé. Le remblai interne est aussi très dégradé. La dalle de couverture a été surélevée pour piller le coffre.

0595

Zone : 7
 Situation : X : 479.118 ; Y : 3.966.273 ; Z : 923
 Topographie : Plateau.
 Classification : 0
 Dimensions maximales de la dalle : 3,20 × 1,23 m.
 Observations : Présence d'une accumulation de pierres et de terre, dont les limites sont peu précises, et d'une grande dalle près de la limite sud-occidentale ; ces restes pourraient indiquer l'existence dans le passé d'un monument, mais il n'en subsiste aujourd'hui aucun reste structurel.

0596

Zone : 7
 Situation : X : 479.083 ; Y : 3.966.280 ; Z : 922
 Topographie : Plateau.
 Classification : 2.2.4.2.1
 Dimension maximale : 7 m.
 Dimension minimale : 6,40 m.
 Appareil constructif de l'enceinte : Blocs grossiers et dalles posées de chant.
 Appareil constructif de la chambre funéraire : Blocs régularisés.
 Orientation de la chambre funéraire : N-S.
 Observations : Monument très endommagé à cause de l'érosion et surtout de l'action anthropique. Le tracé de l'enceinte peut être restitué malgré l'absence de nombreux blocs. Au centre du monument, se trouve un seul bloc de la rangée inférieure d'une des parois

de la chambre funéraire. Aucune trace de la dalle de couverture.

0597

Zone : 7

Situation : X : 479.067 ; Y : 3.966.205 ; Z : 927

Topographie : Plateau.

Classification : 2.2.4.2.1

Dimension maximale : 5,50 m.

Dimension minimale : 5,40 m.

Appareil constructif de l'enceinte : Blocs grossiers et dalles posées de chant.

Chambre funéraire : 1 × 0,70 m.

Appareil constructif de la chambre funéraire : Blocs sommairement équarris.

Orientation de la chambre funéraire : N-S.

Dimensions maximales de la dalle de couverture : 1,74 × 1,35 m.

Observations : Monument situé sur un plateau, avec une légère pente en direction E-O, près d'une zone présentant de nombreuses traces d'extraction de blocs et de dalles. La moitié occidentale de l'enceinte a disparu à cause de l'érosion mais son tracé peut être restitué approximativement. La dalle de couverture a été surélevée pour permettre l'accès au coffre dont quelques blocs sont visibles.

0598

Zone : 7

Situation : X : 479.051 ; Y : 3.966.190 ; Z : 924

Topographie : Plateau.

Classification : 3

Dimensions maximales de la dalle : 2,10 × 1,80 m.

Observations : Grande dalle isolée, surélevée en vue de son débitage.

0599

Zone : 7

Situation : X : 478.916 ; Y : 3.966.126 ; Z : 928

Topographie : Plateau.

Classification : 2.2.4.2.1

Dimension maximale : 4,80 m.

Dimension minimale : 4,55 m.

Appareil constructif de l'enceinte : Blocs grossiers et dalles posées de chant.

Chambre funéraire : 0,90 × 0,80 m.

Appareil constructif de la chambre funéraire : Blocs sommairement équarris.

Orientation de la chambre funéraire : NO-SE.

Dimensions maximales de la dalle de couverture : 1,80 × 1,07 m.

Observations : Monument situé sur un terrain en pente en direction S-N, d'où la disparition de la moitié septentrionale de l'enceinte, néanmoins son tracé approximatif peut être restitué. La dalle de couverture

a été surélevée pour permettre l'accès au coffre dont quelques blocs sont visibles.

0600

Zone : 7

Situation : X : 478.896 ; Y : 3.966.114 ; Z : 930

Topographie : Plateau.

Classification : 2.2.4.2.1

Dimension maximale : 5 m.

Appareil constructif de l'enceinte : Blocs grossiers et dalles posées de chant.

Chambre funéraire : 1,85 × 1,60 m.

Appareil constructif de la chambre funéraire : Blocs sommairement équarris.

Orientation de la chambre funéraire : NO-SE.

Observations : Monument très endommagé. Il ne reste de nos jours que quelques blocs de l'enceinte dont on peut cependant restituer le tracé. La chambre funéraire a été pillée. Il n'en subsiste que les blocs de la rangée inférieure au centre du monument. Aucune trace de la dalle de couverture.

0601

Zone : 7

Situation : X : 478.909 ; Y : 3.965.903 ; Z : 936

Topographie : Plateau.

Classification : 2.2.4.2.1

Dimension maximale : 4,90 m.

Dimension minimale : 4,70 m.

Appareil constructif de l'enceinte : Blocs grossiers et dalles posées de chant.

Chambre funéraire : 1 × 0,70 m.

Appareil constructif de la chambre funéraire : Blocs sommairement équarris.

Orientation de la chambre funéraire : NE-SO.

Dimensions maximales de la dalle de couverture : 1,75 × 1,62 m.

Observations : Monument situé sur un plateau en légère pente, près d'une zone présentant de nombreuses traces d'extraction de blocs ou de dalles. L'enceinte est très mal conservée mais encore reconnaissable. La dalle de couverture a été surélevée pour permettre l'accès au coffre dont quelques blocs sont visibles.

0602

Zone : 7

Situation : X : 478.895 ; Y : 3.965.895 ; Z : 932

Topographie : Plateau.

Classification : 2.2.4.2.2

Dimension maximale : 7,90 m.

Dimension minimale : 7,80 m.

Appareil constructif de l'enceinte : Blocs grossiers et dalles posées de chant.

Observations : Monument situé sur un plateau en légère pente, près d'une zone présentant de nombreuses traces d'extraction de blocs ou de dalles. Il est très endommagé mais on peut constater l'existence d'une double enceinte, assez bien conservée du côté NO. Par contre, il n'y a aucune trace visible ni de coffre, ni de dalle de couverture.

0603 (pl. 13)

Zone : 7

Situation : X : 478.978 ; Y : 3.965.786 ; Z : 933

Topographie : Plateau.

Classification : 2.2.4.1.1

Dimension maximale : 4 m.

Dimension minimale : 3,90 m.

Appareil constructif de l'enceinte : Blocs grossiers et dalles posées de chant.

Chambre funéraire : 1,60 × 1,20 m.

Appareil constructif de la chambre funéraire : Blocs sommairement équarris.

Orientation de la chambre funéraire : NE-SO.

Dimensions maximales de la dalle de couverture : 2,20 × 2 m.

Observations : Monument situé sur un plateau en légère pente en direction E-O, près d'une zone présentant de nombreuses traces d'extraction de blocs et de dalles. L'enceinte est mal conservée, surtout du côté O, à cause de l'érosion, mais il est possible d'en restituer le tracé. La dalle de couverture a été surélevée pour piller le coffre dont quelques blocs sont visibles.

0604

Zone : 7

Situation : X : 479.010 ; Y : 3.965.753 ; Z : 930

Topographie : Plateau.

Classification : 2.2.4.2.1

Dimension maximale : 4,70 m.

Dimension minimale : 4,50 m.

Appareil constructif de l'enceinte : Blocs grossiers et dalles posées de chant.

Chambre funéraire : 1,20 × 1,10 m.

Appareil constructif de la chambre funéraire : Blocs sommairement équarris.

Orientation de la chambre funéraire : N-S.

Dimensions maximales de la dalle de couverture : 2,40 × 2,07 m.

Observations : Monument situé sur un plateau en légère pente en direction E-O, près d'une zone présentant de nombreuses traces d'extraction de blocs ou de dalles. L'enceinte est très endommagée à cause de l'érosion, surtout du côté O ; néanmoins, il est possible de restituer son tracé. La dalle de couverture a été surélevée pour piller le coffre dont quelques blocs sont visibles.

0605 (pl. 13)

Zone : 7

Situation : X : 478.993 ; Y : 3.965.747 ; Z : 931

Topographie : Plateau.

Classification : 2.2.4.2.1

Dimension maximale : 5,30 m.

Dimension minimale : 4,20 m.

Appareil constructif de l'enceinte : Blocs grossiers.

Chambre funéraire : 1,15 × 0,40 m.

Appareil constructif de la chambre funéraire : Blocs régularisés.

Orientation de la chambre funéraire : NE-SO.

Dimensions maximales de la dalle de couverture : 2,60 × 2,10 m.

Observations : Monument situé sur un plateau en légère pente en direction SE-NO, près d'une zone présentant de nombreuses traces d'extraction de blocs et de dalles. L'enceinte est mal conservée, surtout des côtés O et NO, à cause de l'érosion ; mais il est possible de restituer son tracé. La dalle de couverture a été surélevée pour piller le coffre, dont plusieurs blocs sont visibles. Du côté SE, se trouve un mur récemment aménagé comme abri par les bergers. Le coffre lui-même est parfaitement accessible et aurait servi au même usage.

0606

Zone : 7

Situation : X : 479.025 ; Y : 3.965.741 ; Z : 934

Topographie : Plateau.

Classification : 2.2.4.2.1

Dimension maximale : 5,30 m.

Dimension minimale : 5,25 m.

Appareil constructif de l'enceinte : Blocs grossiers et dalles posées de chant.

Chambre funéraire : 1,10 × 1 m.

Appareil constructif de la chambre funéraire : Blocs sommairement équarris.

Orientation de la chambre funéraire : N-S.

Dimensions maximales de la dalle de couverture : 2,40 × 2,10 m.

Observations : Monument situé sur un terrain en très légère pente en direction E-O, près d'une zone présentant de nombreuses traces d'extraction de blocs et de dalles. L'enceinte est mal conservée, surtout des côtés O et NO, à cause de l'érosion, mais il est possible de restituer son tracé. La dalle de couverture a été surélevée pour permettre l'accès au coffre dont plusieurs blocs sont visibles.

0607

Zone : 7

Situation : X : 479.014 ; Y : 3.965.708 ; Z : 929

Topographie : Plateau.

Classification : 0

Appareil constructif de l'enceinte : Blocs grossiers.

Observations : Présence de plusieurs blocs, qui indiqueraient la possible existence dans le passé d'un mo-

nument dont il ne subsiste actuellement aucun reste structurel clairement identifiable. La disposition de quelques blocs montrerait qu'il aurait pu s'agir d'un monument circulaire.

0608

Zone : 7

Situation : X : 479.064 ; Y : 3.965.689 ; Z : 929

Topographie : Plateau.

Classification : 2.2.4.2.1

Dimension maximale : 4 m.

Dimension minimale : 3,90 m.

Appareil constructif de l'enceinte : Blocs grossiers.

Appareil constructif de la chambre funéraire : Blocs régularisés.

Orientation de la chambre funéraire : NE-SO.

Dimensions maximales de la dalle de couverture : 1,60 × 1,25 m.

Observations : Monument situé sur un terrain en très légère pente en direction NE-SO, près d'une zone présentant de nombreuses traces d'extraction de blocs ou de dalles. L'enceinte est mal conservée, sauf du côté SE, à cause de l'érosion, mais il est possible de restituer son tracé. La dalle de couverture a été surélevée pour piller le coffre, dont quelques blocs sont visibles. Fragments de poterie tournée autour du monument.

0609

Zone : 7

Situation : X : 479.068 ; Y : 3.965.660 ; Z : 931

Topographie : Plateau.

Classification : 2.2.4.2.1

Dimension maximale : 5,90 m.

Dimension minimale : 5,20 m.

Appareil constructif de l'enceinte : Blocs grossiers.

Appareil constructif de la chambre funéraire : Blocs sommairement équarris.

Orientation de la chambre funéraire : E-O.

Dimensions maximales de la dalle de couverture : 2,27 × 2,26 m.

Observations : Monument situé sur un terrain en très légère pente en direction E-O, près d'une zone présentant de nombreuses traces d'extraction de blocs ou de dalles. L'enceinte est mal conservée, sauf du côté SE, à cause de l'érosion, toutefois il est possible d'en restituer le tracé. La dalle de couverture a été surélevée pour permettre l'accès au coffre dont quelques blocs sont visibles.

0610

Zone : 7

Situation : X : 479.077 ; Y : 3.965.654 ; Z : 928

Topographie : Plateau.

Classification : 2.2.4.2.1

Appareil constructif de l'enceinte : Blocs grossiers.

Chambre funéraire : 1,10 × 0,90 m.

Appareil constructif de la chambre funéraire : Blocs régularisés.

Orientation de la chambre funéraire : E-O.

Dimensions maximales de la dalle de couverture : 2,09 × 1,60 m.

Observations : Monument très endommagé. L'enceinte aurait complètement disparu. La chambre funéraire a été pillée et démontée en partie. La dalle a été surélevée et déplacée pour permettre le pillage de la chambre funéraire.

0611

Zone : 7

Situation : X : 479.086 ; Y : 3.965.654 ; Z : 929

Topographie : Plateau.

Classification : 0

Appareil constructif de l'enceinte : Blocs grossiers.

Chambre funéraire : 1,26 × 1,80 m.

Appareil constructif de la chambre funéraire : Blocs sommairement équarris.

Orientation de la chambre funéraire : N-S.

Dimensions maximales de la dalle de couverture : 2,40 × 1,48 m.

Observations : Monument très endommagé. L'enceinte a complètement disparu, ou presque. Seul un gros bloc à l'E de la chambre funéraire pourrait lui avoir appartenu. La chambre funéraire a été pillée et démontée en partie, mais trois parois sont clairement visibles. La dalle a été surélevée et déplacée pour faciliter le pillage de la chambre funéraire.

0612

Zone : 7

Situation : X : 479.131 ; Y : 3.965.622 ; Z : 927

Topographie : Pente.

Classification : 2.2.4.2.2

Dimension maximale : 6,20 m.

Dimension du cercle intérieur : 3,60 m.

Appareil constructif de l'enceinte : Blocs grossiers et dalles posées de chant.

Appareil constructif de la chambre funéraire : Blocs sommairement équarris.

Orientation de la chambre funéraire : NO-SE.

Dimensions maximales de la dalle de couverture : 1,33 × 0,98 m.

Observations : Monument situé sur un terrain en très légère pente en direction E-O, près d'une zone présentant de nombreuses traces d'extraction de blocs ou de dalles. L'enceinte est mal conservée, surtout du côté O, à cause de l'érosion, mais il est possible de restituer son tracé. À l'intérieur, entre l'enceinte et le coffre, mais beaucoup plus près de ce dernier, se trouve un deuxième cercle formé essentiellement de dalles dressées de chant, actuellement inclinées vers l'intérieur. La dalle de couverture a été surélevée pour

pillé le coffre, dont deux blocs sont visibles. La dalle de couverture est brisée.

0613

Zone : 7

Situation : X : 478.824 ; Y : 3.965.893 ; Z : 936

Topographie : Plateau.

Classification : 2.2.4.2.1

Chambre funéraire : 1,30 × 1 m.

Appareil constructif de la chambre funéraire : Blocs sommairement équarris.

Orientation de la chambre funéraire : NE-SO.

Dimensions maximales de la dalle de couverture : 1,60 × 1,20 m.

Observations : Monument très dégradé. L'enceinte a complètement disparu. La chambre funéraire a été pillée ; plusieurs blocs formant les parois en sont actuellement visibles. La dalle de couverture a été surélevée pour permettre le pillage de la chambre funéraire. Le monument a été employé comme abri éventuel.

0614

Zone : 7

Situation : X : 478.663 ; Y : 3.965.765 ; Z : 948

Topographie : Plateau.

Classification : 2.2.4.2.1

Dimension maximale : 4,90 m.

Dimension minimale : 4,20 m.

Appareil constructif de l'enceinte : Blocs grossiers et dalles posées de chant.

Chambre funéraire : 1,10 × 0,70 m.

Appareil constructif de la chambre funéraire : Blocs sommairement équarris.

Orientation de la chambre funéraire : NE-SO.

Dimensions maximales de la dalle de couverture : 1,40 × 1,25 m.

Observations : Monument situé sur un terrain en pente en direction SE-NO, d'où la disparition de la partie nord-occidentale de l'enceinte, emportée par l'érosion. La chambre funéraire a été pillée et partiellement démontée, mais trois parois sont visibles. La dalle de couverture a été surélevée pour permettre le pillage de la chambre funéraire ; elle est déplacée et brisée.

0615

Zone : 7

Situation : X : 478.673 ; Y : 3.965.736 ; Z : 947

Topographie : Plateau.

Classification : 2.2.4.2.1

Dimension maximale : 6 m.

Dimension minimale : 5,30 m.

Appareil constructif de l'enceinte : Blocs grossiers.

Chambre funéraire : 1,80 × 1,75 m.

Appareil constructif de la chambre funéraire : Blocs sommairement équarris.

Orientation de la chambre funéraire : NO-SE.

Dimensions maximales de la dalle de couverture : 2 × 2,25 m.

Observations : Monument très endommagé. Il ne reste que quelques traces de l'enceinte. La chambre funéraire a été pillée. Pour y pénétrer, le mur oriental a été démoli et la dalle de couverture a été surélevée.

0616

Zone : 7

Situation : X : 478.640 ; Y : 3.965.714 ; Z : 951

Topographie : Plateau.

Classification : 2.2.4.2.1

Dimension maximale : 4,90 m.

Appareil constructif de l'enceinte : Blocs grossiers.

Dimensions maximales de la dalle de couverture : 2,05 × 1,67 m.

Observations : Monument très endommagé ; de nombreux blocs de l'enceinte ont disparu, mais son tracé est parfaitement reconnaissable. Une grande dalle recouvre l'emplacement de la chambre funéraire qui n'est pas visible.

0617

Zone : 7

Situation : X : 478.057 ; Y : 3.966.294 ; Z : 947

Topographie : Sommet.

Classification : 2.2.4.2.2

Dimension maximale : 7 m.

Dimension minimale : 6,60 m.

Appareil constructif de l'enceinte : Blocs grossiers.

Observations : Monument situé sur un plateau en pente légère. Il comprend une enceinte qui est assez bien conservée, et les restes d'un deuxième cercle, formé de dalles dressées verticalement, autour de la chambre funéraire. Il n'y a aucune trace de cette dernière, ni de la dalle qui l'aurait recouvert.

0618

Zone : 7

Situation : X : 478.469 ; Y : 3.966.327 ; Z : 942

Topographie : Plateau.

Classification : 2.2.4.2.2

Dimension maximale : 5,70 m.

Dimension minimale : 3,70 m.

Appareil constructif de l'enceinte : Blocs grossiers.

Dimensions maximales de la dalle de couverture : 1,47 × 0,98 m.

Observations : Monument situé sur un versant orienté en direction E-O. Il comprend une enceinte dont la partie orientale est relativement bien conservée, et les restes d'un deuxième anneau intérieur, situé à environ 0,70 m du mur extérieur. La dalle de couverture est déplacée vers le N-NO. Aucune trace visible de la chambre funéraire. Présence de fragments de céramique autour du monument.

0619

Zone : 7

Situation : X : 478.483 ; Y : 3.966.306 ; Z : 949

Topographie : Plateau.

Classification : 2.2.4.2.1

Dimension maximale : 5,40 m.

Appareil constructif de l'enceinte : Blocs grossiers.

Observations : Monument situé sur une légère pente en direction SE-NO. L'enceinte est bien conservée mais le coffre a été pillé et apparement démonté, car il est impossible d'en identifier les éléments. La dalle de couverture est brisée et légèrement déplacée.

0620

Zone : 7

Situation : X : 478.452 ; Y : 3.966.246 ; Z : 955

Topographie : Plateau.

Classification : 2.2.4.2.1

Dimension maximale : 7,90 m.

Appareil constructif de l'enceinte : Blocs grossiers.

Appareil constructif de la chambre funéraire : Blocs sommairement équarris.

Orientation de la chambre funéraire : E-O.

Observations : Monument très endommagé ; de nombreux blocs de l'enceinte ont disparu ; toutefois son tracé peut être restitué. Le coffre a été pillé et apparement démonté ; il en reste des blocs de parois, mais il n'est pas possible de le mesurer. La dalle de couverture a été déplacée et réemployée pour aménager un abri éventuel.

0621

Zone : 7

Situation : X : 478.526 ; Y : 3.966.259 ; Z : 951

Topographie : Plateau.

Classification : 2.2.4.2.1

Dimension maximale : 6,70 m.

Appareil constructif de l'enceinte : Blocs grossiers.

Appareil constructif de la chambre funéraire : Blocs sommairement équarris.

Orientation de la chambre funéraire : NO-SE.

Observations : Monument très endommagé ; toutefois le tracé de l'enceinte peut être restitué, avec quelque difficulté, car de nombreux blocs ont disparu. La chambre funéraire a été pillée et démontée. Il en reste deux blocs en place, mais on ne peut pas le mesurer. La dalle de couverture est brisée et déplacée vers l'enceinte.

0622

Zone : 7

Situation : X : 478.514 ; Y : 3.966.294 ; Z : 951

Topographie : Plateau.

Classification : 2.2.4.2.1

Dimension maximale : 5 m.

Appareil constructif de l'enceinte : Blocs grossiers.

Observations : Monument très endommagé, toutefois le tracé de l'enceinte peut être restitué, avec quelque

difficulté, grâce à quelques blocs encore en place et aux restes, assez bien conservés, du remblai. La chambre funéraire a été pillée et démontée. Il en reste quelques blocs en place, mais on ne peut pas le mesurer. Aucune trace de la dalle de couverture.

0623

Zone : 7

Situation : X : 478.534 ; Y : 3.966.290 ; Z : 953

Topographie : Plateau.

Classification : 2.2.4.2.1

Dimension maximale : 5,20 m.

Appareil constructif de l'enceinte : Blocs grossiers.

Observations : Monument très endommagé, néanmoins le tracé de l'enceinte peut être restitué, avec quelque difficulté, grâce à la présence de quelques blocs encore en place et aux restes du remblai, assez bien conservés. La chambre funéraire a été pillée et démontée ; il est impossible d'en identifier les restes. La dalle de couverture est brisée et déplacée.

0624

Zone : 7

Situation : X : 478.545 ; Y : 3.966.429 ; Z : 937

Topographie : Plateau.

Classification : 2.2.4.2.1

Dimension maximale : 5,70 m.

Appareil constructif de l'enceinte : Blocs grossiers.

Appareil constructif de la chambre funéraire : Blocs sommairement équarris.

Orientation de la chambre funéraire : E-O.

Dimensions maximales de la dalle de couverture : 1,60 × 1 m.

Observations : Monument dont l'enceinte est en mauvais état de conservation, surtout des côtés N et NO, mais il est possible de restituer son tracé. La chambre funéraire, partiellement visible de nos jours, a été pillée, et la dalle de couverture surélevée pour permettre l'accès à l'intérieur.

0625

Zone : 7

Situation : X : 478.536 ; Y : 3.966.433 ; Z : 939

Topographie : Plateau.

Classification : 2.2.4.2.1

Dimension maximale : 5,70 m.

Appareil constructif de l'enceinte : Blocs grossiers.

Chambre funéraire : 0,80 m.

Appareil constructif de la chambre funéraire : Blocs régularisés.

Orientation de la chambre funéraire : N-S.

Dimensions maximales de la dalle de couverture : 1,80 × 1,10 m.

Observations : Monument situé sur un versant orienté en direction NE-SO, d'où la disparition de la partie méridionale et sud-occidentale de l'enceinte, située

en contrebas de la pente et emportée par l'érosion. La chambre funéraire a été pillée. Pour y pénétrer, la paroi méridionale a été démolie et la dalle de couverture a été surélevée.

0626

Zone : 7

Situation : X : 478.560 ; Y : 3.966.480 ; Z : 935

Topographie : Pente.

Classification : 2.2.4.2.1

Dimension maximale : 5,10 m.

Appareil constructif de l'enceinte : Blocs grossiers et dalles posées de chant.

Appareil constructif de la chambre funéraire : Blocs sommairement équarris.

Orientation de la chambre funéraire : NE-SO.

Observations : Monument très endommagé. Même si l'enceinte est assez bien conservée, la chambre funéraire a été pillée et démontée, et les restes conservés ne permettent pas de la mesurer. La dalle de couverture est brisée et déplacée.

0627 (pl. 13)

Zone : 7

Situation : X : 478.565 ; Y : 3.966.498 ; Z : 941

Topographie : Pente.

Classification : 5,20 m.

Dimension maximale : 5,20 m.

Appareil constructif de l'enceinte : Blocs grossiers.

Appareil constructif de la chambre funéraire : Blocs sommairement équarris.

Orientation de la chambre funéraire : NE-SO.

Dimensions maximales de la dalle de couverture : 1,30 × 0,80 m.

Observations : Monument dont l'enceinte est assez bien conservée, mais la chambre funéraire a été pillée et au moins partiellement démontée, si bien qu'il est impossible d'évaluer ses dimensions. La dalle de couverture est déplacée.

0628 (pl. 14)

Zone : 7

Situation : X : 478.591 ; Y : 3.966.493 ; Z : 938

Topographie : Pente.

Classification : 2.2.4.2.1

Dimension maximale : 6,60 m.

Appareil constructif de l'enceinte : Blocs grossiers.

Chambre funéraire : 1,05 m.

Appareil constructif de la chambre funéraire : Dalles posées de chant.

Orientation de la chambre funéraire : NO-SE.

Observations : Monument dont l'enceinte est exceptionnellement bien conservée, car elle possède encore entre deux et trois rangées de blocs superposés dans la partie septentrionale. La chambre funéraire a été

pillée, et la dalle de couverture est déplacée et brisée en plusieurs fragments.

0629

Zone : 7

Situation : X : 478.592 ; Y : 3.966.500 ; Z : 937

Topographie : Sommet.

Classification : 2.2.4.2.1

Dimension maximale : 4 m.

Appareil constructif de l'enceinte : Blocs grossiers.

Appareil constructif de la chambre funéraire : Blocs sommairement équarris.

Orientation de la chambre funéraire : NE-SO.

Dimensions maximales de la dalle de couverture : 1,20 × 0,90 m.

Observations : Monument très endommagé. Seul le côté N de l'enceinte est conservé. La chambre funéraire a été pillée ; quelques blocs des parois sont visibles mais il est impossible de le mesurer. La dalle de couverture a été surélevée en vue du pillage du coffre.

0630

Zone : 7

Situation : X : 478.595 ; Y : 3.966.482 ; Z : 939

Topographie : Sommet.

Classification : 2.2.4.2.1

Dimension maximale : 6 m.

Dimension minimale : 4,60 m.

Appareil constructif de l'enceinte : Blocs grossiers.

Chambre funéraire : 1,22 × 0,70 m.

Appareil constructif de la chambre funéraire : Blocs sommairement équarris.

Orientation de la chambre funéraire : N-S.

Observations : Monument très endommagé. De nombreux blocs de l'enceinte ont disparu mais il est encore possible de restituer son tracé et ses dimensions. Le coffre, pillé, est parfaitement visible. Aucune trace de la dalle de couverture.

0631

Zone : 7

Situation : X : 478.583 ; Y : 3.966.468 ; Z : 939

Topographie : Sommet.

Classification : 2.2.4.2.1

Dimension maximale : 4,70 m.

Appareil constructif de l'enceinte : Blocs grossiers et dalles posées de chant.

Appareil constructif de la chambre funéraire : Dalles posées de chant.

Orientation de la chambre funéraire : N-S.

Observations : Monument très endommagé. Il ne reste en place que quelques blocs de l'enceinte dont le tracé ne peut être restitué que de façon approximative. Le coffre a été vidé. Il conserve trois grandes dalles dressées ; la quatrième a dû être enlevée lors du pillage. Aucune trace de la dalle de couverture.

0632

Zone : 7

Situation : X : 478.649 ; Y : 3.966.564 ; Z : 940

Topographie : Plateau.

Classification : 2.2.4.2.1

Dimension maximale : 4,60 m.

Appareil constructif de l'enceinte : Blocs grossiers.

Observations : Monument très endommagé. L'enceinte n'est conservée que sur la partie méridionale. Aucun reste visible de la chambre funéraire, ni de la dalle de couverture.

0633

Zone : 7

Situation : X : 478.646 ; Y : 3.966.569 ; Z : 941

Topographie : Plateau.

Classification : 2.2.4.2.1

Dimension maximale : 5,30 m.

Appareil constructif de l'enceinte : Blocs grossiers.

Appareil constructif de la chambre funéraire : Blocs sommairement équarris.

Orientation de la chambre funéraire : NE-SO.

Observations : Monument très endommagé, sauf l'enceinte qui conserve la plupart des blocs. La chambre funéraire a été pillée ; on en reconnaît quelques blocs des parois au centre du monument, mais il n'y a aucune trace de la dalle de couverture.

0634

Zone : 7

Situation : X : 478.672 ; Y : 3.966.565 ; Z : 940

Topographie : Plateau.

Classification : 2.2.4.2.1

Dimension maximale : 3,50 m.

Appareil constructif de l'enceinte : Blocs grossiers.

Appareil constructif de la chambre funéraire : Blocs régularisés.

Orientation de la chambre funéraire : E-O.

Dimensions maximales de la dalle de couverture : 1,90 × 1,20 m.

Observations : Monument très endommagé. L'enceinte est conservée seulement sur une petite partie du côté S-SO ; il est partiellement visible, mais on ne peut pas mesurer ses dimensions. La dalle de couverture a été surélevée et légèrement déplacée, vraisemblablement pour permettre le pillage de la chambre funéraire.

0635

Zone : 7

Situation : X : 478.696 ; Y : 3.966.558 ; Z : 935

Topographie : Plateau.

Classification : 2.2.4.2.1

Dimension maximale : 5,80 m.

Appareil constructif de l'enceinte : Blocs grossiers.

Appareil constructif de la chambre funéraire : Blocs sommairement équarris.

Orientation de la chambre funéraire : E-O.

Dimensions maximales de la dalle de couverture : 2,25 × 1,50 m.

Observations : Monument très endommagé. La moitié orientale de l'enceinte a disparu. La chambre funéraire a été pillée ; elle est partiellement visible, mais on ne peut pas mesurer ses dimensions. La dalle de couverture a été surélevée pour permettre le pillage de la chambre funéraire.

0636

Zone : 7

Situation : X : 478.696 ; Y : 3.966.550 ; Z : 940

Topographie : Plateau.

Classification : 2.2.4.2.1

Dimension maximale : 4,70 m.

Appareil constructif de l'enceinte : Blocs grossiers et dalles posées de chant.

Observations : Monument circulaire très endommagé mais dont l'enceinte est reconnaissable. Par contre, il n'y a aucune trace de la chambre funéraire, ni de la dalle de couverture.

0637

Zone : 7

Situation : X : 478.705 ; Y : 3.966.557 ; Z : 940

Topographie : Plateau.

Classification : 2.2.4.2.1

Dimension maximale : 4 m.

Appareil constructif de l'enceinte : Blocs grossiers et dalles posées de chant.

Appareil constructif de la chambre funéraire : Blocs sommairement équarris.

Orientation de la chambre funéraire : E-O.

Dimensions maximales de la dalle de couverture : 1,90 × 1,30 m.

Observations : Monument dont l'enceinte est assez bien conservée, même s'il manque quelques blocs du côté O. La chambre funéraire a été pillée ; elle est partiellement visible mais on ne peut pas mesurer ses dimensions. La dalle de couverture a été surélevée, vraisemblablement pour piller le coffre.

0638

Zone : 7

Situation : X : 478.710 ; Y : 3.966.563 ; Z : 940

Topographie : Plateau.

Classification : 2.2.4.2.1

Dimension maximale : 4 m.

Appareil constructif de l'enceinte : Blocs grossiers.

Appareil constructif de la chambre funéraire : Blocs sommairement équarris.

Orientation de la chambre funéraire : NE-SO.

Observations : Monument dont l'enceinte est très bien conservée. Le remblai interne présente des blocs soigneusement disposés en secteurs de cercle concentriques

dans la partie E. La chambre funéraire a été pillée et démonté en partie. Il est impossible de la mesurer. Aucune trace de la dalle de couverture.

0639

Zone : 7
 Situation : X : 478.696 ; Y : 3.966.574 ; Z : 940
 Topographie : Plateau.
 Classification : 2.2.4.2.1
 Dimension maximale : 5,40 m.
 Appareil constructif de l'enceinte : Blocs grossiers.
 Appareil constructif de la chambre funéraire : Blocs sommairement équarris.
 Orientation de la chambre funéraire : NE-SO.
 Observations : Monument très endommagé ; seule la partie N de l'enceinte est relativement bien conservée. La dalle de couverture est déplacée et brisée en deux fragments. Le coffre est visible, mais seules deux parois en sont conservées.

0640

Zone : 7
 Situation : X : 478.724 ; Y : 3.966.614 ; Z : 934
 Topographie : Plateau.
 Classification : 2.2.4.2.2.
 Dimension maximale : 7,70 m.
 Dimension minimale : 7,30 m.
 Dimension du cercle intérieur : 5,30 m.
 Appareil constructif de l'enceinte : Blocs grossiers et dalles posées de chant.
 Appareil constructif de la chambre funéraire : Blocs sommairement équarris.
 Orientation de la chambre funéraire : NO-SE.
 Observations : Monument très endommagé avec deux enceintes concentriques, dont l'intérieur se situe à quelque 0,45 m de mur extérieur. Au centre se trouvent de possibles restes de la chambre funéraire, démontée en grande partie. La table a disparu.

0641

Zone : 7
 Situation : X : 478.710 ; Y : 3.966.610 ; Z : 939
 Topographie : Plateau.
 Classification : 2.2.4.2.2
 Dimension maximale : 8 m.
 Dimension minimale : 5,20 m.
 Appareil constructif de l'enceinte : Blocs grossiers et dalles posées de chant.
 Observations : Monument très endommagé, mais conservant un nombre suffisant de blocs pour restituer et mesurer le tracé de l'enceinte. À 0,50 m environ vers l'intérieur se trouvent des restes d'un deuxième anneau. Par contre, il n'y a aucune trace visible ni de coffre, ni de dalle de couverture.

0642

Zone : 7
 Situation : X : 478.697 ; Y : 3.966.615 ; Z : 939
 Topographie : Plateau.
 Classification : 2.2.4.2.1
 Dimension maximale : 6 m.
 Appareil constructif de l'enceinte : Blocs grossiers.
 Observations : Monument en très mauvais état de conservation ; la moitié SE de l'enceinte a presque complètement disparu. Il n'y a aucune trace ni de coffre, ni de dalle de couverture.

0643

Zone : 7
 Situation : X : 478.663 ; Y : 3.966.619 ; Z : 934
 Topographie : Plateau.
 Classification : 2.2.4.2.1
 Dimension maximale : 5 m.
 Appareil constructif de l'enceinte : Blocs grossiers.
 Observations : Monument très endommagé, situé à l'intérieur d'une structure quadrangulaire de grandes dimensions, près de la falaise qui délimite le plateau du côté N. De nombreux blocs de l'enceinte ont disparu, mais ceux restants permettent de restituer son tracé. Par contre, il n'y a aucune trace de coffre, ni de dalle de couverture.

0644

Zone : 7
 Situation : X : 478.694 ; Y : 3.966.637 ; Z : 939
 Topographie : Plateau.
 Classification : 2.2.4.2.1
 Dimension maximale : 8 m.
 Appareil constructif de l'enceinte : Blocs grossiers.
 Appareil constructif de la chambre funéraire : Blocs sommairement équarris.
 Orientation de la chambre funéraire : E-O.
 Observations : Monument très endommagé, sauf l'enceinte qui conserve la plupart de ses blocs. La chambre funéraire a été pillée et il n'en reste que quelques blocs. Aucune trace de la dalle de couverture.

0645

Zone : 7
 Situation : X : 478.745 ; Y : 3.966.620 ; Z : 936
 Topographie : Plateau.
 Classification : 2.2.4.2.1
 Dimension maximale : 6,90 m.
 Dimension minimale : 6 m.
 Appareil constructif de l'enceinte : Blocs grossiers.
 Chambre funéraire : 1,80 m.
 Appareil constructif de la chambre funéraire : Dalles posées de chant.
 Orientation de la chambre funéraire : NO-SE.
 Observations : Monument très endommagé, néanmoins le tracé de l'enceinte peut être restitué malgré

l'absence de plusieurs blocs. Deux des quatre dalles formant le coffre ont disparu, et il n'y a aucune trace de la dalle de couverture.

0646 (pl. 14)

Zone : 15

Situation : X : 480.274 ; Y : 3.962.179 ; Z : 1022

Topographie : Sommet.

Classification : 2.2.4.2.1

Dimension maximale : 10 m.

Appareil constructif de l'enceinte : Blocs grossiers.

Dimensions maximales de la dalle de couverture : 2,70 × 1,80 m.

Observations : Monument en bon état de conservation, notamment le mur d'enceinte et le remblai interne, qui est formé essentiellement de pierres de dimensions variables, soigneusement placées en rangées plus ou moins circulaires. La chambre funéraire a été pillée et la dalle de couverture surélevée pour permettre l'accès à l'intérieur. Le coffre est à peine visible à cause de nombreuses pierres à l'intérieur et à l'extérieur ; il est formé, du moins en partie, de blocs sommairement équarris, mais il est impossible de le mesurer.

0647 (pl. 14)

Zone : 15

Situation : X : 480.159 ; Y : 3.962.330 ; Z : 1043

Topographie : Pente.

Classification : 2.2.4.2.1

Dimension maximale : 5 m.

Appareil constructif de l'enceinte : Blocs grossiers et dalles posées de chant.

Chambre funéraire : 1,10 × 1,10 m.

Appareil constructif de la chambre funéraire : Dalles posées de chant.

Orientation de la chambre funéraire : NE-SO.

Dimensions maximales de la dalle de couverture : 1,80 × 1,40 m.

Observations : Monument fouillé dans le cadre de notre projet. Cf. chapitre 2.

0648

Zone : 15

Situation : X : 480.096 ; Y : 3.962.402 ; Z : 1040

Topographie : Pente.

Classification : 2.2.4.2.1

Dimension maximale : 4,20 m.

Appareil constructif de l'enceinte : Dalles posées de chant.

Dimensions maximales de la dalle de couverture : 1,95 × 1,47 m.

Observations : Monument endommagé ; il manque quelques dalles à l'enceinte, mais son tracé peut être restitué. Au milieu, une dalle dont l'extrémité occidentale est brisée, repose sur le sol. Elle doit vraisemblablement recouvrir un coffre, actuellement non visible, et peut-être intact.

blement recouvrir un coffre, actuellement non visible, et peut-être intact.

0649

Zone : 12

Situation : X : 478.413 ; Y : 3.965.198 ; Z : 975

Topographie : Pente

Classification : 2.2.4.2.1

Dimension maximale : 5,50 m.

Appareil constructif de l'enceinte : Blocs grossiers.

Dimensions maximales de la dalle de couverture : 1,10 × 0,64 m.

Observations : Monument très endommagé, situé sur un versant orienté en direction S-N. La moitié septentrionale de l'enceinte a été emportée par l'érosion. Il n'y a aucune trace reconnaissable de la chambre funéraire. La dalle de couverture, déplacée, gît au sol, à l'intérieur de l'enceinte.

0650

Zone : 12

Situation : X : 478.446 ; Y : 3.965.190 ; Z : 976

Topographie : Pente.

Classification : 2.2.4.2.1

Dimension maximale : 4,70 m.

Appareil constructif de l'enceinte : Blocs grossiers.

Appareil constructif de la chambre funéraire : Blocs sommairement équarris.

Orientation de la chambre funéraire : NE-SO.

Observations : Monument très endommagé. De nombreux blocs de l'enceinte ont disparu, mais on arrive à restituer son tracé. Au centre se trouvent les restes de la chambre funéraire, pillée et partiellement démontée, si bien qu'il est impossible de la mesurer ; il n'y a aucune trace de la dalle de couverture. Des fragments de dalle épars autour du monument lui appartenaient peut-être.

0651 (pl. 15)

Zone : 12

Situation : X : 478.441 ; Y : 3.965.176 ; Z : 979

Topographie : Sommet.

Classification : 2.2.4.2.1

Dimension maximale : 3,80 m.

Appareil constructif de l'enceinte : Blocs grossiers.

Chambre funéraire : 1 × 0,65 m.

Appareil constructif de la chambre funéraire : Blocs régularisés et dalles posées de chant.

Orientation de la chambre funéraire : NE-SO.

Observations : Monument endommagé. L'enceinte de gros blocs est presque complète, sauf du côté SE. Le coffre, pillé, est vide, mais il conserve les deux blocs et les dalles dressées qui en forment les quatre parois. Par contre, il n'y a aucune trace de la dalle de couverture.

0652

Zone : 12

Situation : X : 478.309 ; Y : 3.965.156 ; Z : 978
 Topographie : Sommet.
 Classification : 2.2.4.2.1
 Dimension maximale : 3,69 m.
 Appareil constructif de l'enceinte : Blocs grossiers.
 Appareil constructif de la chambre funéraire : Dalles posées de chant.
 Observations : Monument très endommagé. Il ne reste que quelques blocs de l'enceinte dont le tracé peut cependant être restitué de façon approximative. Au centre, deux blocs légèrement équarris doivent appartenir au coffre ; mais il n'y a aucune trace de la dalle de couverture.

0653

Zone : 12
 Situation : X : 478.361 ; Y : 3.965.074 ; Z : 983
 Topographie : Sommet.
 Classification : 2.2.4.2.1
 Dimension maximale : 5,20 m.
 Appareil constructif de l'enceinte : Blocs grossiers.
 Chambre funéraire : 1,03 × 0,75 m.
 Appareil constructif de la chambre funéraire : Blocs sommairement équarris.
 Orientation de la chambre funéraire : NE-SO.
 Observations : Monument dont l'enceinte est bien conservée, sauf du côté E et SE. Le coffre a été vidé. Les parois sont constituées de grands blocs légèrement équarris, encore en place. Par contre, il n'y a aucune trace de la dalle de couverture. Des dalles et des blocs posés à plat forment apparemment une sorte de « dallage » grossier à l'intérieur.

0654 (pl. 15)

Zone : 12
 Situation : X : 478.334 ; Y : 3.965.067 ; Z : 986
 Topographie : Sommet.
 Classification : 2.2.4.1.2
 Dimensions de l'enceinte : 4,40 m (côté SO) ; 5,20 m (côté SE) ; 4,20 m (côté NE) ; 5,30 m (côté NO).
 Appareil constructif de l'enceinte : Blocs grossiers.
 Chambre funéraire : 1,26 × 0,54 m.
 Appareil constructif de la chambre funéraire : Dalles posées de chant.
 Orientation de la chambre funéraire : NE-SO.
 Observations : Monument endommagé à la fois par l'érosion et l'action anthropique. L'enceinte quadrangulaire est assez bien conservée, sauf du côté SE où elle apparaît dégradée. Le coffre, vide, se trouve en position centrale. Il est formé de quatre dalles dressées de chant dont une a été déplacée. La dalle de couverture est déplacée et brisée. Immédiatement au SO du monument 654, et juxtaposée à celui-ci, se trouve une autre structure de la même forme et de la même taille, mais très endommagée, si bien qu'il n'y a aucune trace ni de la chambre funéraire, ni de la dalle de couverture.

0655

Zone : 12
 Situation : X : 478.303 ; Y : 3.965.052 ; Z : 985
 Topographie : Sommet.
 Classification : 2.2.4.1.1
 Dimension maximale : 3 m.
 Dimension minimale : 2,90 m.
 Appareil constructif de l'enceinte : Blocs grossiers.
 Appareil constructif de la chambre funéraire : Dalles posées de chant.
 Orientation de la chambre funéraire : N-S.
 Observations : Monument à enceinte quadrangulaire, très endommagé, mais dont les quelques blocs conservés permettent de reconnaître son tracé et ses dimensions approximatifs. Restes de la chambre funéraire, pillée et très abîmée, dans la partie centrale. La dalle de couverture a disparu.

0656

Zone : 12
 Situation : X : 478.319 ; Y : 3.965.017 ; Z : 986
 Topographie : Sommet.
 Classification : 2.2.4.2.1
 Dimension maximale : 6,30 m.
 Appareil constructif de l'enceinte : Blocs grossiers.
 Appareil constructif de la chambre funéraire : Dalles posées de chant.
 Orientation de la chambre funéraire : NE-SO.
 Observations : Monument situé sur un versant orienté en direction NO-SE. L'enceinte est assez bien conservée, avec par endroits plusieurs assises. Restes de la chambre funéraire, qui se limitent à une dalle posée de chant ; il n'y a aucune trace de dalle de couverture.

0657 (pl. 15)

Zone : 12
 Situation : X : 478.284 ; Y : 3.965.005 ; Z : 984
 Topographie : Sommet.
 Classification : 2.2.4.2.1
 Dimension maximale : 4,80 m.
 Appareil constructif de l'enceinte : Dalles posées de chant.
 Chambre funéraire : 0,70 m.
 Appareil constructif de la chambre funéraire : Dalles posées de chant.
 Orientation de la chambre funéraire : NE-SO.
 Observations : Monument dont l'enceinte est assez bien conservée. La chambre funéraire a été pillée et démontée en partie, ne conservant que deux dalles formant des parois. La possible dalle de couverture gît au sol ; elle est brisée et déplacée à côté du coffre.

0658 (pl. 15)

Zone : 12
 Situation : X : 478.263 ; Y : 3.964.951 ; Z : 984

Topographie : Sommet.

Classification : 2.2.4.2.1

Dimension maximale : 6,90 m.

Appareil constructif de l'enceinte : Blocs grossiers et dalles posées de chant.

Observations : Monument dont l'enceinte est assez bien conservée, sauf du côté SO. En certains points se voient deux assises superposées. Par contre, il n'y a aucune trace de la chambre funéraire, et la dalle de couverture a disparu.

0659 (pl. 15)

Zone : 12

Situation : X : 478.272 ; Y : 3.964.931 ; Z : 985

Topographie : Sommet.

Classification : 2.2.4.2.1

Dimension maximale : 6,20 m.

Appareil constructif de l'enceinte : Blocs grossiers.

Observations : Monument dont l'enceinte est assez bien conservée, sauf en son angle méridional, qui a disparu, ainsi qu'une partie du mur oriental. Par contre, le mur occidental conserve deux assises superposées de gros blocs. Il est impossible d'identifier des restes de coffre. Une dalle, posée à plat vers le centre, est peut-être la table du monument.

0660 (pl. 15 et fig. 2.1.13)

Zone : 12

Situation : X : 478.272 ; Y : 3.964.921 ; Z : 984

Topographie : Sommet.

Classification : 2.2.4.1.1

Dimensions : 5 × 4,20 × 4,70 × 4,40 m.

Appareil constructif de l'enceinte : Blocs grossiers et dalles posées de chant.

Chambre funéraire : 1,25 × 0,75 m.

Appareil constructif de la chambre funéraire : Dalles posées de chant de grandes dimensions.

Orientation de la chambre funéraire : NE-SO.

Observations : Monument à plan quadrangulaire, proche du carré. L'enceinte est mal conservée ; il lui manque de nombreux blocs, surtout du côté SE ; toutefois son tracé ainsi que ses dimensions peuvent être restitués. Le coffre, pillé, est actuellement vide. L'une des quatre dalles qui en forment les parois a été enlevée. À signaler la présence, à quelques mètres à l'E, d'une structure formée par deux courtes rangées parallèles de dalles et de blocs, séparées par une distance moyenne de 0,30 m et formant peut-être un bras de 2,40 m de long sur 0,77 m de large.

0661

Zone : 12

Situation : X : 478.266 ; Y : 3.964.904 ; Z : 990

Topographie : Sommet.

Classification : 2.2.4.2.2

Dimension maximale : 5 m.

Appareil constructif de l'enceinte : Dalles posées de chant en deux rangées.

Appareil constructif de la chambre funéraire : Blocs sommairement équarris.

Observations : Enceinte formée par un double cercle de dalles dressées, très bien conservée, sauf du côté N, où elle a été emportée en partie par l'érosion. Une dalle dressée de forme triangulaire, très bien taillée, se trouve dans la partie méridionale de l'enceinte. La chambre funéraire a été pillée et démontée ; il n'en reste qu'un bloc. Aucune trace de la dalle de couverture.

0662

Zone : 12

Situation : X : 478.230 ; Y : 3.964.966 ; Z : 988

Topographie : Sommet.

Classification : 2.2.4.2.1

Dimension maximale : 5,90 m.

Appareil constructif de l'enceinte : Blocs grossiers.

Observations : Le monument se présente sous la forme d'un tumulus de terre et de pierres. Présence de gros blocs posés à des distances plus ou moins régulières, en gros sur les limites du tumulus ; ils font peut-être partie d'une enceinte. Il n'y a aucune trace de coffre, ni de dalle de couverture. Le type auquel ce monument appartient ne peut être précisé que par une fouille du monument, mais le contexte dans lequel il se trouve (entouré de monuments de type 2.2.4.2.1 aux dimensions approximatives comparables) fait penser qu'il s'agit d'un dolmen circulaire à enceinte simple.

0663 (pl. 15 et 2.1.11)

Zone : 12

Situation : X : 478.249 ; Y : 3.964.883 ; Z : 991

Topographie : Pente.

Classification : 2.2.4.1.1

Dimensions : 5,20 m (côté E) ; 5,30 m (côté O) ; 5,40 m (côté N) ; 5 m (côté S).

Appareil constructif de l'enceinte : Blocs grossiers.

Appareil constructif de la chambre funéraire : Blocs sommairement équarris.

Orientation de la chambre funéraire : NE-SO.

Dimensions maximales de la dalle de couverture : 1,60 m × 1,20 m.

Observations : Monument funéraire à plan quadrangulaire, presque carré. L'enceinte est bien conservée, mais le coffre a été pillé ; quelques blocs sont visibles, mais on ne peut pas le mesurer. La dalle de couverture est surélevée.

0664 (pl. 16)

Zone : 12

Situation : X : 478.251 ; Y : 3.964.877 ; Z : 988

Topographie : Pente.

Classification : 2.2.4.2.1

Dimension maximale : 6,80 m.

Appareil constructif de l'enceinte : Blocs sommairement équarris et dalles posées de chant.

Appareil constructif de la chambre funéraire : Blocs sommairement équarris.

Orientation de la chambre funéraire : NE-SO.

Dimensions maximales de la dalle de couverture : 2,05 × 1,20 m.

Observations : Monument situé sur un versant orienté en direction O-E. L'enceinte, faite de gros blocs et de dalles, est remarquablement conservée en dépit de l'effet de l'érosion ; elle conserve trois rangées de blocs superposés du côté O. Les parois de la chambre funéraire sont partiellement visibles, mais elles ne peuvent pas être mesurées. La dalle de couverture est en place. Ce monument pourrait être intact.

0665

Zone : 12

Situation : X : 478.243 ; Y : 3.964.875 ; Z : 988

Topographie : Pente.

Classification : 2.2.4.2.1

Dimension maximale : 3,60 m.

Dimension minimale : 3,20 m.

Appareil constructif de l'enceinte : Blocs grossiers et dalles posées de chant.

Observations : Monument dont l'enceinte est assez bien conservée mais le coffre a été complètement détruit et il n'y a aucune trace de la dalle de couverture.

0666

Zone : 12

Situation : X : 478.245 ; Y : 3.964.846 ; Z : 986

Topographie : Pente.

Classification : 2.2.4.2.1

Dimension maximale : 6,70 m.

Appareil constructif de l'enceinte : Blocs grossiers et dalles posées de chant.

Appareil constructif de la chambre funéraire : Blocs sommairement équarris.

Dimensions maximales de la dalle de couverture : 1,05 × 1,15 m.

Observations : Monument situé sur un versant orienté en direction O-E. L'enceinte est très bien conservée en dépit de l'effet de l'érosion, avec, par endroits, deux assises de blocs superposées. Une dalle apparemment en place recouvre le coffre, à peine visible et peut-être intact.

0667 (fig. 2.1.9)

Zone : 12

Situation : X : 478.217 ; Y : 3.964.849 ; Z : 988

Topographie : Pente.

Classification : 2.2.4.1.2

Dimension maximale : 11,50 m.

Dimension minimale : 5,50 m.

Appareil constructif de l'enceinte : Blocs grossiers et dalles posées de chant.

Chambre funéraire : 1,10 × 0,60 m.

Appareil constructif de la chambre funéraire : Dalles posées de chant.

Orientation de la chambre funéraire : E-O.

Dimensions maximales de la dalle de couverture : 1,64 × 1,10 m.

Observations : Monument à plan rectangulaire, divisé en deux espaces de forme à peu près carrée par un mur transversal orienté en direction E-O dont seuls quelques blocs subsistent. L'enceinte est assez bien conservée des côtés N et E ; il manque de nombreux blocs aux deux autres, mais le tracé général et les dimensions peuvent être restitués. Chacun des espaces contenait à l'origine un coffre ; seul celui de l'espace méridional est conservé, mais il n'est pas visible car recouvert par une grande dalle.

0668

Zone : 12

Situation : X : 478.206 ; Y : 3.964.837 ; Z : 989

Topographie : Pente.

Classification : 0

Chambre funéraire : 1,10 × 0,75 m.

Appareil constructif de la chambre funéraire : Dalles posées de chant.

Orientation de la chambre funéraire : N-S.

Observations : Il ne reste de ce monument que trois dalles des parois d'un coffre, la quatrième ayant été enlevée. Il n'y a aucune trace ni de table, ni d'enceinte.

0669

Zone : 12

Situation : X : 478.194 ; Y : 3.964.652 ; Z : 991

Topographie : Pente.

Classification : 2.2.4.2.1

Dimension maximale : 4,80 m.

Dimension minimale : 4,20 m.

Appareil constructif de l'enceinte : Blocs grossiers ou débités, de formes et de tailles variables.

Chambre funéraire : 1,40 × 0,74 m.

Appareil constructif de la chambre funéraire : Dalles posées de chant.

Orientation de la chambre funéraire : N-S.

Observations : Monument dont l'enceinte est bien conservée, mais le coffre a été pillé ; il n'y a aucune trace de la dalle de couverture. Des dalles et des blocs, posés à plat en cercles concentriques, forment apparemment une sorte de « dallage » grossier à l'intérieur.

0670 (pl. 16)

Zone : 12

Situation : X : 478.197 ; Y : 3.964.620 ; Z : 991

Topographie : Pente.

Classification : 2.2.4.1.1

Dimension maximale : 4,60 m.

Dimension minimale : 4,50 m.

Appareil constructif de l'enceinte : Blocs grossiers.
 Chambre funéraire : 0,95 × 0,56 m.
 Appareil constructif de la chambre funéraire : Dalles posées de chant.
 Orientation de la chambre funéraire : NE-SO.
 Observations : Monument très endommagé. Les quelques blocs en place et les restes du remblai interne permettent de restituer le tracé de l'enceinte. Le coffre, vidé, conserve les quatre dalles qui forment ses parois, mais il n'y a aucune trace de la dalle de couverture.

0671

Zone : 12
 Situation : X : 478.166 ; Y : 3.964.586 ; Z : 997
 Topographie : Pente.
 Classification : 2.2.4.2.1
 Dimension maximale : 7,80 m.
 Dimension minimale : 6,90 m.
 Appareil constructif de l'enceinte : Blocs grossiers et dalles posées de chant.
 Dimensions maximales de la dalle de couverture : 3,08 × 1,56 m.
 Observations : Monument très endommagé. Une partie importante des blocs de l'enceinte a été enlevée et déplacée à l'E du monument, et peut-être aussi sur la partie occidentale de celle-ci et à côté de la chambre funéraire. Cependant, les blocs restants et les limites du remblai interne permettent de restituer son tracé et ses dimensions. La dalle de couverture a été légèrement surélevée mais le coffre n'est pas visible. Ce monument pourrait être intact.

0672 (pl. 16)

Zone : 12
 Situation : X : 478.171 ; Y : 3.964.571 ; Z : 996
 Topographie : Pente.
 Classification : 2.2.4.1.1
 Dimension maximale : 6,80 m.
 Dimension minimale : 5,50 m.
 Appareil constructif de l'enceinte : Blocs grossiers.
 Chambre funéraire : 1 × 0,80 m.
 Appareil constructif de la chambre funéraire : Dalles posées de chant.
 Orientation de la chambre funéraire : N-S.
 Dimensions maximales de la dalle de couverture : 1,74 × 1,46 m.
 Observations : Monument à plan quadrangulaire dont l'enceinte est très endommagée, sauf du côté occidental. Le tracé peut cependant être restitué approximativement à partir des limites du remblai interne. La chambre funéraire a été pillée et la dalle de couverture est légèrement déplacée vers l'O.

0673

Zone : 12
 Situation : X : 478.164 ; Y : 3.964.535 ; Z : 998

Topographie : Pente.
 Classification : 2.2.4.1.1
 Dimension maximale : 5 m.
 Dimension minimale : 4,20 m.
 Appareil constructif de l'enceinte : Blocs grossiers et dalles posées de chant.
 Observations : Monument à plan quadrangulaire, très endommagé, même si le tracé de l'enceinte reste parfaitement reconnaissable. Par contre, il n'y a aucune trace ni de coffre, ni de dalle de couverture. Des dalles et des blocs, posés à plat, forment une sorte de « dallage » grossier à l'intérieur.

0674 (pl. 16)

Zone : 12
 Situation : X : 478.164 ; Y : 3.964.479 ; Z : 999
 Topographie : Plateau.
 Classification : 2.2.4.1.2
 Dimension maximale : 8,20 m.
 Dimension minimale : 5 m.
 Appareil constructif de l'enceinte : Blocs grossiers et dalles posées de chant.
 Observations : Monument à plan quadrangulaire, très endommagé à cause de l'érosion (surtout à l'E et au NO), mais aussi de l'action anthropique. Le tracé de l'enceinte ne peut être déterminé que de façon très approximative. On arrive à distinguer, avec difficulté, les restes de deux coffres dont un, au SE, conserve une dalle de grande hauteur. Deux petites dalles déplacées auraient peut-être recouvert à l'origine les deux coffres. Deux blocs orientés NE-SO peuvent avoir appartenu à un mur de division, conservé seulement dans son extrémité NE.

0675

Zone : 12
 Situation : X : 478.160 ; Y : 3.964.444 ; Z : 1002
 Topographie : Plateau.
 Classification : 0
 Dimension maximale : 4,80 m.
 Dimension minimale : 4,50 m.
 Appareil constructif de l'enceinte : Blocs grossiers.
 Observations : Présence de plusieurs blocs, qui pourrait indiquer l'existence dans le passé d'un monument, mais il n'en subsiste aujourd'hui aucun reste structurel clairement reconnaissable.

0676

Zone : 12
 Situation : X : 478.157 ; Y : 3.964.408 ; Z : 1005
 Topographie : Plateau.
 Classification : 2.2.4.1.1
 Dimensions : 5,90 m (côté E), 5,30 m (côté S), 6 m (côté O), 6 m (côté N).
 Appareil constructif de l'enceinte : Blocs grossiers.
 Observations : Monument à plan quadrangulaire, très endommagé, mais dont les limites peuvent être

évaluées à partir des restes du remblai et des quelques blocs conservés de l'enceinte. Il n'y a aucune trace ni de coffre, ni de dalle de couverture.

0677

Zone : 12
 Situation : X : 478.152 ; Y : 3.964.357 ; Z : 1012
 Topographie : Plateau.
 Classification : 0
 Dimension maximale : 3,70 m.
 Dimension minimale : 3,50 m.
 Appareil constructif de l'enceinte : Blocs grossiers.
 Chambre funéraire : 1,10 × 1,05 m.
 Appareil constructif de la chambre funéraire : Dalles posées de chant.
 Orientation de la chambre funéraire : E-O.
 Observations : Présence de plusieurs blocs, qui pourrait indiquer l'existence dans le passé d'un monument, mais il n'en subsiste aujourd'hui aucun reste structurel clairement identifiable.

0678 (pl. 17)

Zone : 12
 Situation : X : 478.184 ; Y : 3.964.325 ; Z : 1018
 Topographie : Plateau.
 Classification : 2.2.4.2.1
 Dimension maximale : 9,70 m.
 Dimension minimale : 7 m.
 Appareil constructif de l'enceinte : Blocs grossiers et dalles posées de chant.
 Chambre funéraire : 2,10 × 1,10 m.
 Appareil constructif de la chambre funéraire : Blocs grossiers.
 Orientation de la chambre funéraire : NO-SE.
 Dimensions maximales de la dalle de couverture : 2,70 × 0,90 m.
 Observations : Monument situé sur un terrain en pente en direction S-N, d'où la disparition de la moitié N-NO de l'enceinte, emportée par l'érosion. La chambre funéraire a été pillée et la dalle de couverture a été déplacée et brisée. Des dalles et des blocs, posés à plat en cercles concentriques, forment apparemment une sorte de « dallage » grossier à l'intérieur.

0679

Zone : 12
 Situation : X : 478.185 ; Y : 3.964.302 ; Z : 1025
 Topographie : Plateau.
 Classification : 2.2.4.2.1
 Appareil constructif de l'enceinte : Blocs grossiers.
 Observations : Monument très endommagé. L'enceinte ne conserve que quelques blocs ; elle est à peine reconnaissable ; une grande partie du matériel de remblai est éparpillé vers l'O. Trois blocs en place permettent de reconnaître les restes de la chambre funéraire, mais il n'y a aucune trace de la dalle de couverture.

0680 (pl. 17)

Zone : 12
 Situation : X : 478.396 ; Y : 3.964.162 ; Z : 1047
 Topographie : Pente.
 Classification : 2.2.4.2.1
 Dimension maximale : 4,30 m.
 Appareil constructif de l'enceinte : Dalles posées de chant.
 Chambre funéraire : 1,23 × 0,90 m.
 Appareil constructif de la chambre funéraire : Blocs sommairement équarris.
 Orientation de la chambre funéraire : NE-SO.
 Dimensions maximales de la dalle de couverture : 2,85 × 1,75 m.
 Observations : L'enceinte est bien conservée sur les côtés N et O. À l'E, des murets modernes d'un possible abri. La dalle de couverture, brisée en deux fragments, a été surélevée en vue du pillage de la chambre funéraire.

0681 (pl. 17)

Zone : 12
 Situation : X : 478.580 ; Y : 3.964.203 ; Z : 1031
 Topographie : Pente.
 Classification : 2.2.4.1.1
 Dimensions : 5,30 m (côté N), 5 m (côté S), 5,60 m (côté O), 4,90 m (côté E).
 Appareil constructif de l'enceinte : Blocs grossiers.
 Chambre funéraire : 1 × 0,70 m.
 Appareil constructif de la chambre funéraire : Dalles posées de chant.
 Orientation de la chambre funéraire : N-S.
 Observations : Monument à plan quadrangulaire. L'enceinte est assez bien conservée, de sorte que son tracé et ses dimensions peuvent être reconnus sans problèmes. L'intérieur du monument est, par contre, très endommagé. Le remblai de pierres et de terre est très dégradé, laissant même voir un affleurement rocheux dans la partie NE. Le coffre, parfaitement visible, a été pillé et il n'y a aucune trace de la dalle de couverture.

0682 (pl. 17)

Zone : 12
 Situation : X : 478.420 ; Y : 3.963.962 ; Z : 1064
 Topographie : Sommet.
 Classification : 2.2.4.2.2
 Dimension maximale : 24,30 m.
 Dimension minimale : 24,20 m.
 Dimension du cercle intérieur : 7,15 m.
 Appareil constructif de l'enceinte : Blocs grossiers.
 Observations : Monument de grandes dimensions situé sur le sommet le plus élevé du Djebel Ayata. Il se présente sous la forme d'un grand amoncellement de terre, de pierres et de blocs de dimensions relativement grandes, délimité par une enceinte circulaire

formée de blocs grossiers. À l'intérieur, un deuxième cercle de pierre entoure la chambre funéraire. Celle-ci a été pillée et démontée ; il n'en reste que des traces. Fragments de céramique romaine et numide à engobe rouge autour et à l'intérieur du monument.

0683

Zone : 15

Situation : X : 478.882 ; Y : 3.963.436 ; Z : 1067

Topographie : Sommet.

Classification : 2.2.4.2.1

Dimension maximale : 5,80 m.

Dimension minimale : 5,40 m.

Appareil constructif de l'enceinte : Blocs grossiers et dalles posées de chant.

Observations : Monument très endommagé ; la plupart des blocs de l'enceinte ont été enlevés, mais les restes du remblai permettent d'en reconnaître le tracé et les dimensions. Il n'y a aucune trace de la chambre funéraire, ni de la dalle de couverture. Quelques dalles et blocs, posés à plat, indiquent peut-être l'existence d'une sorte de « dallage » grossier à l'intérieur.

0684

Zone : 15

Situation : X : 480.066 ; Y : 3.962.360 ; Z : 1032

Topographie : Sommet.

Classification : 2.2.4.2.1

Dimension maximale : 5 m.

Appareil constructif de l'enceinte : Blocs grossiers.

Appareil constructif de la chambre funéraire : Blocs sommairement équarris.

Orientation de la chambre funéraire : NE-SO.

Observations : Monument dont seule la moitié orientale de l'enceinte est conservée. La chambre funéraire a été pillée. La dalle de couverture a été surélevée pour permettre l'accès au coffre, mais elle repose encore en partie sur les parois de ce dernier.

0685 (pl. 17)

Zone : 15

Situation : X : 480.070 ; Y : 3.962.404 ; Z : 1035

Topographie : Pente.

Classification : 2.2.4.2.2

Dimension maximale : 7,80 m.

Dimension du cercle intérieur : 4,80 m.

Appareil constructif de l'enceinte : Blocs grossiers et dalles posées de chant.

Dimensions maximales de la dalle de couverture : 1,40 × 1,30 m.

Observations : Monument en bon état de conservation ; l'enceinte est assez bien conservée, de même qu'un deuxième mur circulaire, situé à 1,20/1,30 m vers l'intérieur, entourant le coffre. La dalle de couverture semble en place, elle empêche de voir le coffre. Ce monument pourrait être intact.

0686

Zone : 15

Situation : X : 480.054 ; Y : 3.962.411 ; Z : 1037

Topographie : Sommet.

Classification : 2.2.4.2.1

Dimension maximale : 5,60 m.

Appareil constructif de l'enceinte : Blocs grossiers.

Observations : Monument endommagé ; l'enceinte faite de blocs grossiers, est assez bien conservée, mais l'intérieur est très dégradé ; aucune trace visible du coffre, ni de la dalle de couverture.

0687

Zone : 15

Situation : X : 480.044 ; Y : 3.962.421 ; Z : 1036

Topographie : Pente.

Classification : 2.2.4.2.1

Dimension maximale : 5,50 m.

Appareil constructif de l'enceinte : Blocs grossiers.

Dimensions maximales de la dalle de couverture : 1,60 × 1,30 m.

Observations : Monument sur un versant orienté en direction S-N. Il est très endommagé ; sa partie N, située en contrebas de la pente, a presque complètement disparu. Il reste cependant plusieurs blocs de la partie méridionale de l'enceinte, ainsi qu'une partie importante du remblai. Ces éléments permettent de reconnaître le tracé de l'enceinte. Au centre du monument, une grande dalle repose sur des blocs à peine visibles, probablement appartenant à un coffre. Ce monument pourrait être intact.

0688 (pl. 17)

Zone : 15

Situation : X : 480.042 ; Y : 3.962.429 ; Z : 1035

Topographie : Sommet.

Classification : 2.2.4.2.1

Dimension maximale : 5,50 m.

Appareil constructif de l'enceinte : Blocs grossiers.

Appareil constructif de la chambre funéraire : Dalles posées de chant.

Orientation de la chambre funéraire : N-S.

Dalle : 1,90 × 1,20 m.

Observations : Monument en assez bon état de conservation. L'enceinte est assez bien conservée malgré l'absence d'un certain nombre de blocs. Au centre se trouve une dalle de couverture, posée directement sur les dalles formant les parois de la chambre funéraire ; cette dernière est partiellement visible, mais ne peut être mesurée. Ce monument pourrait être intact.

0689

Zone : 15

Situation : X : 480.059 ; Y : 3.962.436 ; Z : 1033

Topographie : Pente.

Classification : 0

Appareil constructif de l'enceinte : Blocs grossiers.
 Observations : Monument très endommagé, situé sur un terrain en pente. L'enceinte n'est plus reconnaissable et le remblai a presque complètement disparu. Une dalle située vers le centre pourrait recouvrir un coffre qui n'est pas visible.

0690

Zone : 15
 Situation : X : 480.099 ; Y : 3.962.432 ; Z : 1029
 Topographie : Pente.
 Classification : 2.2.4.2.2
 Dimension maximale : 8,70 m.
 Appareil constructif de l'enceinte : Blocs grossiers.
 Observations : Monument endommagé, mais conservant un nombre important des blocs de l'enceinte. Celle-ci est à mur double ; l'anneau intérieur est mal conservé, mais clairement reconnaissable. Par contre, il n'y a aucune trace ni de coffre, ni de dalle de couverture.

0691

Zone : 15
 Situation : X : 480.037 ; Y : 3.962.431 ; Z : 1034
 Topographie : Pente.
 Classification : 2.2.4.2.1
 Dimension maximale : 5,80 m.
 Appareil constructif de l'enceinte : Blocs grossiers.
 Dimensions maximales de la dalle de couverture : 1,85 × 1,20 m.
 Observations : Monument très endommagé, situé sur un terrain en pente en direction NE-SO, d'où la disparition de la partie sud-occidentale de l'enceinte. Au centre est conservée une dalle qui recouvre un coffre partiellement visible, mais non mesurable. Elle n'est apparemment pas surélevée. Ce monument pourrait être intact.

0692

Zone : 15
 Situation : X : 479.998 ; Y : 3.962.466 ; Z : 1031
 Topographie : Pente.
 Classification : 2.2.4.2.1
 Dimension maximale : 7,30 m.
 Appareil constructif de l'enceinte : Blocs grossiers.
 Appareil constructif de la chambre funéraire : Blocs sommairement équarris.
 Orientation de la chambre funéraire : E-O.
 Dimensions maximales de la dalle de couverture : 1,60 × 1 m.
 Observations : Monument situé sur un versant orienté en direction S-N, d'où la disparition de la moitié septentrionale de l'enceinte, en contrebas de la pente, emportée par l'érosion. Le coffre a été vidé et la dalle de couverture déplacée immédiatement au N.

0693

Zone : 15
 Situation : X : 479.958 ; Y : 3.962.470 ; Z : 1031
 Topographie : Pente.
 Classification : 2.2.4.2.1
 Dimension maximale : 5,50 m.
 Appareil constructif de l'enceinte : Blocs grossiers.
 Appareil constructif de la chambre funéraire : Blocs régularisés.
 Orientation de la chambre funéraire : E-O.
 Dimensions maximales de la dalle de couverture : 1,90 × 1,40 m.
 Observations : Monument très endommagé ; son périmètre ne peut être reconnu que de façon approximative grâce au matériel de remblai et à quelques blocs ayant pu appartenir à l'enceinte. Au centre, une grande dalle, apparemment en place, recouvre un coffre en partie visible. La dalle est surélevée du côté N, probablement en vue du pillage du coffre.

0694 (pl. 18)

Zone : 15
 Situation : X : 479.942 ; Y : 3.962.463 ; Z : 1033
 Topographie : Sommet.
 Classification : 2.2.4.2.1
 Dimension maximale : 6,20 m.
 Appareil constructif de l'enceinte : Blocs grossiers.
 Appareil constructif de la chambre funéraire : Dalles posées de chant.
 Orientation de la chambre funéraire : NO-SE.
 Observations : Monument dégradé. L'enceinte conserve suffisamment de blocs, permettant de déterminer son tracé. Au centre, on distingue les restes d'un coffre délabré. La dalle de couverture est déplacée et brisée en plusieurs fragments.

0695 (pl. 18)

Zone : 15
 Situation : X : 479.923 ; Y : 3.962.525 ; Z : 1027
 Topographie : Pente.
 Classification : 2.2.4.1.1
 Dimension maximale : 6,5 × 6,2 m.
 Appareil constructif de l'enceinte : Blocs grossiers et dalles posées de chant.
 Chambre funéraire : 0,90 × 0,70 m.
 Appareil constructif de la chambre funéraire : Dalles posées de chant.
 Orientation de la chambre funéraire : NE-SO.
 Observations : Monument à plan quadrangulaire, presque carré. L'enceinte est assez bien conservée, sauf l'angle septentrional. Au centre se trouve un coffre délimité par quatre dalles (hauteur : 0,70-0,90 m). La dalle de couverture est déplacée et brisée. Quelques dalles et quelques blocs, posés à plat à l'intérieur, peuvent indiquer l'existence d'une sorte de « dallage » grossier. À côté du monument, à l'E, se trouve un abri

aménagé par les bergers, vraisemblablement avec du matériel provenant de ce tombeau.

0696 (pl. 18)

Zone : 15

Situation : X : 479.929 ; Y : 3.962.265 ; Z : 1030

Topographie : Sommet.

Classification : 2.2.4.2.1

Dimension maximale : 5 m.

Appareil constructif de l'enceinte : Blocs grossiers.

Appareil constructif de la chambre funéraire : Blocs sommairement équarris et dalles posées de chant.

Orientation de la chambre funéraire : E-O.

Dimensions maximales de la dalle de couverture : 2,70 × 1,20 m.

Observations : Monument situé en contrebas du versant. L'enceinte conserve beaucoup de blocs, sauf du côté SO, en contrebas de la pente, ayant été emportée par l'érosion ; son tracé peut être restitué sans difficulté. Pour y pénétrer, la dalle de couverture a été surélevée et l'une des dalles qui en forment les parois a été retirée.

0697

Zone : 15

Situation : X : 479.919 ; Y : 3.962.479 ; Z : 1032

Topographie : Sommet.

Classification : 2.2.4.1.1

Dimension maximale : 5 m.

Dimension minimale : 5,50 m. Hypoténuse : 8.50 m.

Appareil constructif de l'enceinte : Blocs grossiers et dalles posées de chant.

Appareil constructif de la chambre funéraire : Blocs sommairement équarris.

Orientation de la chambre funéraire : NE-SO.

Dimensions maximales de la dalle de couverture : 1,20 × 1,40 m.

Observations : Monument à plan quadrangulaire, presque carré. L'enceinte est assez bien conservée. Au centre, un coffre partiellement visible, recouvert par une grande dalle surélevée. Les pilleurs y ont apparemment pénétré par le côté NE.

0698

Zone : 15

Situation : X : 479.906 ; Y : 3.962.471 ; Z : 1031

Topographie : Sommet.

Classification : 2.2.4.2.1

Dimension maximale : 7 m.

Appareil constructif de l'enceinte : Blocs grossiers.

Appareil constructif de la chambre funéraire : Dalles posées de chant.

Orientation de la chambre funéraire : NE-SO.

Dimensions maximales de la dalle de couverture : 1,70 × 1,20 m.

Observations : Monument dont l'enceinte est relativement bien conservée. Le coffre a été pillé et endommagé ; la dalle de couverture est déplacée.

0699 (pl. 18)

Zone : 15

Situation : X : 479.866 ; Y : 3.962.545 ; Z : 1029

Topographie : Sommet.

Classification : 2.2.4.2.1

Dimension maximale : 10,75 m.

Appareil constructif de l'enceinte : Blocs grossiers.

Chambre funéraire : 1,60 × 1,20 m.

Appareil constructif de la chambre funéraire : Blocs sommairement équarris.

Orientation de la chambre funéraire : NE-SO.

Dimensions maximales de la dalle de couverture : 2,80 × 1,70 m.

Observations : Monument dont l'enceinte est très endommagée, mais les blocs conservés et les restes du remblai permettent de déterminer son tracé et ses dimensions. La chambre funéraire a été pillée. Pour y pénétrer, la paroi du côté SE a été démolie et la dalle de couverture a été légèrement surélevée. Ce monument est probablement utilisé aujourd'hui comme abri, avec l'aménagement d'un mur moderne élevé à côté et au S-SE du coffre.

0700

Zone : 15

Situation : X : 479.812 ; Y : 3.962.522 ; Z : 1025

Topographie : Sommet.

Classification : 2.2.4.2.1

Dimension maximale : 5,20 m.

Appareil constructif de l'enceinte : Blocs grossiers.

Appareil constructif de la chambre funéraire : Blocs sommairement équarris.

Orientation de la chambre funéraire : NE-SO.

Observations : Monument dont l'enceinte, faite de gros blocs, est très bien conservée, mais le coffre a été pillé et démonté ; il n'en reste qu'un seul bloc. Aucune trace de la dalle de couverture.

0701

Zone : 15

Situation : X : 479.801 ; Y : 3.962.554 ; Z : 1023

Topographie : Pente.

Classification : 2.2.4.2.1

Dimension maximale : 4,80 m.

Appareil constructif de l'enceinte : Blocs grossiers.

Observations : Monument très endommagé. Les quelques blocs encore en place et les restes du remblai interne permettent de restituer le tracé et les dimensions de l'enceinte ; il n'y a plus aucune trace de la chambre funéraire, ni de la dalle de couverture.

0702

Zone : 15

Situation : X : 479.746 ; Y : 3.962.538 ; Z : 1023

Topographie : Pente.

Classification : 2.2.4.2.1

Dimension maximale : 3,50 m.

Dimension minimale : 3,20 m.

Appareil constructif de l'enceinte : Blocs grossiers.

Chambre funéraire : 1,30 × 0,70 m.

Appareil constructif de la chambre funéraire : Blocs sommairement équarris.

Orientation de la chambre funéraire : E-O.

Dimensions maximales de la dalle de couverture : 1,80 × 1,20 m.

Observations : Monument situé sur un versant orienté en direction NE-SO, d'où la disparition de presque la moitié sud-occidentale de l'enceinte, en contrebas de la pente, et emportée par conséquent par l'érosion. Les restes conservés permettent cependant de reconstituer son tracé. La chambre funéraire a été pillée et la dalle de couverture surélevée. Elle est protégée par des orthostates inclinés vers l'intérieur. Des dalles et des blocs posés à plat entre l'enceinte et le coffre ressemblent à un « dallage » grossier.

0703

Zone : 15

Situation : X : 479.725 ; Y : 3.962.570 ; Z : 1025

Topographie : Pente.

Classification : 2.2.4.2.1

Dimension maximale : 4,40 m.

Dimension minimale : 4,10 m.

Appareil constructif de l'enceinte : Blocs grossiers.

Chambre funéraire : 0,95 × 0,70 m.

Appareil constructif de la chambre funéraire : Dalles posées de chant sur les côtés longs. Blocs grossiers sur les côtés courts.

Orientation de la chambre funéraire : E-O.

Dimensions maximales de la dalle de couverture : 1,30 × 0,44 m.

Observations : Monument dégradé, suite surtout à l'action anthropique. Il ne reste que quelques blocs de l'enceinte, à l'E, avec deux assises superposées, mais son tracé peut être restitué de façon approximative. La dalle de couverture a été déplacée et le coffre vidé.

0704

Zone : 15

Situation : X : 479.665 ; Y : 3.962.597 ; Z : 1025

Topographie : Sommet.

Classification : 2.2.4.2.1

Dimension maximale : 6,70 m.

Dimension minimale : 6,50 m.

Appareil constructif de l'enceinte : Blocs grossiers et dalles posées de chant.

Dimensions maximales de la dalle de couverture : 2,10 × 1,40 m.

Observations : Monument très endommagé par des actions anthropiques. De nombreux blocs de l'enceinte ont disparu, mais les éléments encore présents et les restes du remblai interne permettent de restituer son tracé. La dalle de couverture a été surélevée, et la chambre funéraire, qui n'est que partiellement visible, pillée. Ce monument a peut-être été utilisé comme abri, complété par un mur moderne élevé à côté même, au NE.

0705

Zone : 15

Situation : X : 479.646 ; Y : 3.962.593 ; Z : 1024

Topographie : Sommet.

Classification : 2.2.4.2.1

Dimension maximale : 6,70 m.

Dimension minimale : 6,60 m.

Appareil constructif de l'enceinte : Blocs grossiers et dalles posées de chant.

Dimensions maximales de la dalle de couverture : 2,20 × 1,55 m.

Observations : Monument très endommagé par l'érosion naturelle et l'action humaine. Situé sur un versant orienté en direction NE-SO, la partie sud-orientale de l'enceinte, en contrebas de la pente, a été emportée par l'érosion. De nombreux blocs de la partie opposée ont disparu, mais le tracé d'ensemble peut être reconstitué. La dalle de couverture a été surélevée pour permettre le pillage de la chambre funéraire qui n'est pas visible à l'état actuel.

0706

Zone : 15

Situation : X : 479.604 ; Y : 3.962.626 ; Z : 1023

Topographie : Pente.

Classification : 2.2.4.2.1

Dimension maximale : 5,30 m.

Appareil constructif de l'enceinte : Blocs grossiers et dalles posées de chant.

Chambre funéraire : 1 × 0,60 m.

Appareil constructif de la chambre funéraire : Dalles posées de chant.

Orientation de la chambre funéraire : N-S.

Dimensions maximales de la dalle de couverture : 1,90 × 1,26 m.

Observations : Monument dégradé. Situé sur un terrain en pente en direction NE-SO, la partie sud-orientale de l'enceinte, en contrebas de la pente, a été emportée par l'érosion. De nombreux blocs de la partie opposée ont disparu, mais le tracé d'ensemble peut être restitué de façon approximative. La dalle de couverture a été surélevée pour permettre le pillage de la chambre funéraire. Deux dalles des parois de cette dernière sont visibles, dont une est couchée vers l'intérieur.

0707

Zone : 15

Situation : X : 479.567 ; Y : 3.962.611 ; Z : 1017

Topographie : Pente.

Classification : 2.2.4.2.1

Dimension maximale : 6 m.

Dimension minimale : 5,80 m.

Appareil constructif de l'enceinte : Blocs grossiers allongés et dalles posées de chant.

Dimensions maximales de la dalle de couverture : 1,90 × 1,26 m.

Observations : Monument dont l'enceinte est assez bien conservée. La dalle de couverture a été surélevée, vraisemblablement en vue du pillage de la chambre funéraire, qui n'est que partiellement visible dans l'état actuel. Fragments de céramique tournée autour du monument.

0708

Zone : 15

Situation : X : 479.582 ; Y : 3.962.628 ; Z : 1018

Topographie : Pente.

Classification : 2.2.4.2.1

Dimension maximale : 7,40 m.

Dimension minimale : 5,70 m.

Appareil constructif de l'enceinte : Blocs grossiers et dalles posées de chant.

Chambre funéraire : 1,40 × 1,30 m.

Appareil constructif de la chambre funéraire : Blocs sommairement équarris.

Orientation de la chambre funéraire : N-S.

Dimensions maximales de la dalle de couverture : 2,30 × 1,60 m.

Observations : Monument situé sur une légère pente en direction NE-SO, d'où l'écroulement de la partie sud-occidentale de l'enceinte, en contrebas de la pente, et emportée par l'érosion ; d'autres blocs ont également disparu, néanmoins, son tracé général peut être restitué approximativement. La dalle de couverture est légèrement surélevée. Le coffre est protégé par quelques dalles posées de chant qui lui sont accolées.

0709

Zone : 15

Situation : X : 479.628 ; Y : 3.962.658 ; Z : 1022

Topographie : Pente.

Classification : 2.2.4.2.1

Dimension maximale : 4,40 m.

Dimension minimale : 4,10 m.

Appareil constructif de l'enceinte : Blocs grossiers et dalles posées de chant.

Chambre funéraire : 0,70 × 0,60 m.

Appareil constructif de la chambre funéraire : Dalles posées de chant.

Orientation de la chambre funéraire : NO-SE.

Dimensions maximales de la dalle de couverture : 1,40 × 1 m.

Observations : Monument dont de nombreux blocs de l'enceinte ont été emportés par l'érosion, et peut-être aussi par l'action humaine, mais les éléments restants, y compris les restes du remblai, permettent de restituer son tracé approximatif. Des dalles et des blocs posés à plat forment apparemment une sorte de « dallage » grossier à l'intérieur. La table repose directement sur les dalles du coffre, dressées de chant ; une petite ouverture a permis son pillage.

0710 (pl. 18)

Zone : 15

Situation : X : 479.548 ; Y : 3.962.558 ; Z : 1006

Topographie : Pente.

Classification : 2.2.4.2.1

Dimension maximale : 6,80 m.

Dimension minimale : 6,10 m.

Appareil constructif de l'enceinte : Blocs grossiers.

Dimensions maximales de la dalle de couverture : 1,60 × 1,48 m.

Observations : Monument situé sur un versant orienté en direction N-S. Il est relativement bien conservé. L'enceinte est formée par de gros blocs de formes diverses, disposés en deux assises superposées du côté N ; par contre, le côté méridional, en contrebas de la pente, a été endommagé par l'érosion. Au centre, la table recouvre complètement la chambre funéraire, dont il est difficile de savoir si elle a été pillée ou non.

0711

Zone : 15

Situation : X : 479.520 ; Y : 3.962.781 ; Z : 1034

Topographie : Pente.

Classification : 2.2.4.2.1

Dimension maximale : 5,50 m.

Dimension minimale : 5,30 m.

Appareil constructif de l'enceinte : Blocs grossiers et dalles posées de chant.

Dimensions maximales de la dalle de couverture : 1,60 × 1,50 m.

Observations : Monument très endommagé. Seule la partie E-NE de l'enceinte conserve quelques blocs. Son tracé est toutefois reconnaissable à partir des limites du matériel de remblai. Au centre, la dalle de couverture recouvre complètement la chambre funéraire ; il est difficile de savoir si celle-ci a été pillée ou non. Une partie des blocs et des pierres de ce monument a dû être réemployée pour aménager un abri situé en partie sur le côté SO de l'enceinte, y compris un gros bloc allongé, posé sur l'une des faces de petites dimensions, le rapprochant d'une stèle.

0712

Zone : 15

Situation : X : 479.497 ; Y : 3.962.776 ; Z : 1036
 Topographie : Pente.
 Classification : 2.2.4.1.1
 Dimension maximale : 6,10 m.
 Dimension minimale : 5 m.
 Appareil constructif de l'enceinte : Blocs grossiers et dalles posées de chant.
 Dimensions maximales de la dalle de couverture : 1,95 × 1,45 m.
 Observations : Monument à plan quadrangulaire, situé sur un versant orienté en direction NE-SO, d'où la disparition de sa moitié sud-occidentale, au moins. Par contre, le côté NE conserve par endroits deux assises superposées. Entre cette partie de l'enceinte et le coffre se trouvent également quelques blocs posés à plat, faisant peut-être partie d'une enceinte intérieure concentrique, à moins qu'il ne s'agisse des restes d'un « dallage » grossier. L'état de conservation ne permet pas de trancher. La chambre funéraire a été pillée et démontée ; il n'en reste que des vestiges occultés en grande partie par la dalle de couverture, elle-même surélevée pour en permettre le pillage.

0713

Zone : 15
 Situation : X : 479.471 ; Y : 3.962.841 ; Z : 1040
 Topographie : Pente.
 Classification : 2.2.4.2.1
 Dimension maximale : 4,90 m.
 Dimension minimale : 4,50 m.
 Appareil constructif de l'enceinte : Blocs grossiers.
 Chambre funéraire : 1,35 × 0,60 m.
 Appareil constructif de la chambre funéraire : Blocs régularisés.
 Orientation de la chambre funéraire : N-S.
 Dimensions maximales de la dalle de couverture : 1,80 × 1,05 m.
 Observations : Monument situé sur un versant orienté en direction S-N, d'où la disparition de la partie N-NE de l'enceinte, située en contrebas de la pente, emportée par l'érosion. Par contre, le reste du cercle est assez bien conservé, permettant de restituer son tracé. Le coffre, pillé, n'est pas visible. La dalle de couverture a été surélevée pour accéder à l'intérieur par le côté N-NE.

0714

Zone : 15
 Situation : X : 479.522 ; Y : 3.962.831 ; Z : 1039
 Topographie : Pente.
 Classification : 2.2.4.2.1
 Dimension maximale : 6 m.
 Dimension minimale : 5,30 m.
 Appareil constructif de l'enceinte : Blocs grossiers.
 Chambre funéraire : 1,10 × 0,87 m.
 Appareil constructif de la chambre funéraire : Blocs régularisés.

Orientation de la chambre funéraire : N-S.
 Dimensions maximales de la dalle de couverture : 1,45 × 1,20 m.
 Observations : Monument très endommagé. Situé sur un versant orienté en direction SO-NE, la partie nord-orientale de l'enceinte a été emportée par l'érosion ; le reste conserve de nombreux blocs de l'assise inférieure, permettant de restituer son tracé. Le coffre a été pillé et la dalle de couverture déplacée, le rendant parfaitement visible.

0715

Zone : 15
 Situation : X : 479.440 ; Y : 3.962.858 ; Z : 1044
 Topographie : Pente.
 Classification : 2.2.4.2.1
 Dimension maximale : 6 m.
 Dimension minimale : 5,50 m.
 Appareil constructif de l'enceinte : Blocs grossiers et dalles posées de chant.
 Dimensions maximales de la dalle de couverture : 1,45 × 0,84 m.
 Observations : Monument dégradé. De nombreux blocs de l'enceinte ont été enlevés ou emportés par l'érosion, mais son tracé peut être facilement restitué. La chambre funéraire a été pillée et démontée. À côté se trouve la dalle de couverture, déplacée vers le NE.

0716

Zone : 15
 Situation : X : 479.386 ; Y : 3.962.870 ; Z : 1049
 Topographie : Pente.
 Classification : 2.2.4.2.1
 Dimension maximale : 6,70 m.
 Dimension minimale : 6,50 m.
 Appareil constructif de l'enceinte : Blocs grossiers et dalles posées de chant.
 Dimensions maximales de la dalle de couverture : 0,86 × 0,80 m.
 Observations : Monument très endommagé. Situé sur un versant orienté en direction O-E, la partie orientale de l'enceinte, en contrebas de la pente, a été emportée par l'érosion ; le reste conserve un certain nombre de blocs de l'assise inférieure, permettant, avec les limites du remblai, de restituer son tracé. Il n'y a aucune trace de la chambre funéraire, mais près du centre se trouve une petite dalle qui constituait probablement sa couverture.

0717

Zone : 15
 Situation : X : 479.360 ; Y : 3.962.855 ; Z : 1051
 Topographie : Sommet.
 Classification : 2.2.4.1.1
 Dimension maximale : 4,60 m.
 Dimension minimale : 3,50 m.

Appareil constructif de l'enceinte : Blocs grossiers et dalles posées de chant.

Dimensions maximales de la dalle de couverture : 2,30 × 1,40 m.

Observations : Monument très abîmé. Néanmoins, les quelques blocs restants de l'enceinte et le matériel de remblai permettent cependant de restituer son périmètre de façon approximative. La dalle de couverture est surélevée et le coffre a été pillé, mais il n'est pas visible aujourd'hui.

0718

Zone : 15

Situation : X : 479.353 ; Y : 3.962.853 ; Z : 1051

Topographie : Sommet.

Classification : 2.2.4.2.2

Dimension maximale : 5,40 m.

Dimension minimale : 5,20 m.

Dimension du cercle intérieur : 3,20 m.

Appareil constructif de l'enceinte : Blocs grossiers et dalles posées de chant.

Dimensions maximales de la dalle de couverture : 1,20 × 0,90 m.

Observations : Monument endommagé mais dont la structure est encore parfaitement reconnaissable. Malgré l'absence de nombreux blocs, on aperçoit l'existence d'une enceinte double. La dalle de couverture a été surélevée pour le pillage du coffre qui n'est pas visible.

0719

Zone : 15

Situation : X : 479.334 ; Y : 3.962.903 ; Z : 1053

Topographie : Sommet.

Classification : 2.2.4.1.1

Dimension maximale : 4,80 m.

Dimension minimale : 3,90 m.

Appareil constructif de l'enceinte : Blocs grossiers et dalles posées de chant.

Dimensions maximales de la dalle de couverture : 2,10 × 2,05 m.

Observations : Monument à plan quadrangulaire, très endommagé. Le tracé de l'enceinte peut être cependant restitué de façon approximative à partir des quelques blocs en place et des limites du remblai. Au centre, la dalle de couverture est en place, mais elle a été surélevée pour permettre le pillage de la chambre funéraire qui n'est pas visible dans l'état actuel.

0720 (pl. 19)

Zone : 15

Situation : X : 479.351 ; Y : 3.962.898 ; Z : 1051

Topographie : Sommet.

Classification : 2.2.4.1.1.

Dimension maximale : 5,50 m.

Dimension minimale : 4,50 m.

Appareil constructif de l'enceinte : Blocs grossiers et dalles posées de chant.

Chambre funéraire : 1 × 0,72 m.

Appareil constructif de la chambre funéraire : Dalles posées de chant.

Orientation de la chambre funéraire : E-O.

Dimensions maximales de la dalle de couverture : 1,62 × 1,60 m.

Observations : Monument à plan quadrangulaire, très abîmé. L'enceinte conserve encore plusieurs de blocs qui permettent de restituer son tracé sans difficulté. La dalle de couverture a été surélevée et très inclinée pour permettre le pillage de la chambre funéraire qui est parfaitement visible. Autour de la chambre funéraire se trouvent les restes d'un possible muret de 3,80 × 3,70 m.

0721

Zone : 15

Situation : X : 479.328 ; Y : 3.962.926 ; Z : 1054

Topographie : Sommet.

Classification : 2.2.4.1.1

Dimension maximale : 7,50 m.

Dimension minimale : 6,50 m.

Appareil constructif de l'enceinte : Blocs grossiers et dalles posées de chant.

Observations : Monument à plan quadrangulaire. Il se présente de nos jours comme une aire jonchée de pierres et de blocs, sans la moindre trace ni de coffre, ni de dalle de couverture.

0722

Zone : 15

Situation : X : 479.321 ; Y : 3.962.945 ; Z : 1054

Topographie : Sommet.

Classification : 2.2.4.1.1

Dimension maximale : 6 m.

Dimension minimale : 5,70 m.

Appareil constructif de l'enceinte : Blocs grossiers et dalles posées de chant.

Observations : Monument à plan quadrangulaire très endommagé. Il se présente sous la forme d'une aire jonchée de pierres et de blocs, plutôt mal délimitée et sans la moindre trace du coffre, ni de dalle de couverture.

0723

Zone : 15

Situation : X : 479.340 ; Y : 3.962.964 ; Z : 1046

Topographie : Pente.

Classification : 2.2.4.2.1

Dimension maximale : 5,20 m.

Appareil constructif de l'enceinte : Blocs grossiers et dalles posées de chant.

Chambre funéraire : 0,80 × 0,77 m.

Appareil constructif de la chambre funéraire : Blocs sommairement équarris.

Orientation de la chambre funéraire : NE-SO.
 Observations : Monument très abîmé ; cependant l'enceinte conserve la plupart des blocs. Le coffre a été pillé et il n'y a plus aucune trace de la dalle de couverture.

0724

Zone : 15
 Situation : X : 479.368 ; Y : 3.962.936 ; Z : 1046
 Topographie : Pente.
 Classification : 2.2.4.2.1
 Dimension maximale : 6 m.
 Appareil constructif de l'enceinte : Blocs grossiers.
 Chambre funéraire : 1,10 × 0,97 m.
 Appareil constructif de la chambre funéraire : Blocs régularisés.
 Orientation de la chambre funéraire : E-O.
 Dimensions maximales de la dalle de couverture : 1,96 × 1,60 m.
 Observations : Monument très endommagé. Il est situé sur un versant orienté en direction N-S, d'où la disparition de la moitié méridionale de l'enceinte et du remblai, se trouvant en contrebas de la pente, emportés par l'érosion. Le reste est également mal conservé, mais on arrive à restituer son tracé approximatif. La chambre funéraire a été pillée ; pour y pénétrer, la dalle de couverture a été surélevée et la paroi sud-orientale a été démolie. Pour servir probablement aujourd'hui d'abri, il a été complété par un mur grossier en pierre sèche élevé immédiatement au NE, avec des blocs et des pierres appartenant sans doute au monument.

0725

Zone : 15
 Situation : X : 479.310 ; Y : 3.962.967 ; Z : 1051
 Topographie : Pente.
 Classification : 0
 Chambre funéraire : 0,80 × 0,80 m.
 Appareil constructif de la chambre funéraire : Dalles posées de chant.
 Orientation de la chambre funéraire : E-O.
 Observations : Monument délabré. L'enceinte a quasiment disparu, ainsi que la dalle de couverture. Il n'en subsiste en fait que le coffre, clairement visible, et les restes du remblai interne, de forme plus ou moins circulaire, mais ne permettant pas une délimitation précise du périmètre du monument.

0726

Zone : 15
 Situation : X : 479.313 ; Y : 3.962.985 ; Z : 1051
 Topographie : Pente.
 Classification : 2.2.4.2.1
 Dimension maximale : 5,50 m.
 Dimension minimale : 5 m.
 Appareil constructif de l'enceinte : Blocs grossiers et dalles posées de chant.

Chambre funéraire : 0,90 × 0,62 m.
 Appareil constructif de la chambre funéraire : Blocs régularisés.
 Orientation de la chambre funéraire : NO-SE.
 Observations : Monument en très mauvais état de conservation ; seule une partie de l'enceinte est visible. Le coffre est bien visible, mais la dalle de couverture est déplacée et brisée.

0727

Zone : 15
 Situation : X : 479.269 ; Y : 3.963.048 ; Z : 1049
 Topographie : Pente.
 Classification : 2.2.4.2
 Appareil constructif de l'enceinte : Blocs grossiers.
 Chambre funéraire : 0,90 × 0,83 m.
 Appareil constructif de la chambre funéraire : Blocs sommairement équarris.
 Orientation de la chambre funéraire : N-S.
 Dimensions maximales de la dalle de couverture : 1,20 × 0,80 m.
 Observations : Monument très abîmé, en particulier l'enceinte, dont la forme et les dimensions ne sont pas reconnaissables. La dalle de couverture est en partie en place, mais a été surélevée pour le pillage de la chambre funéraire. Cette dernière est partiellement visible mais il est impossible de la mesurer.

0728

Zone : 15
 Situation : X : 479.225 ; Y : 3.963.113 ; Z : 1049
 Topographie : Pente.
 Classification : 0
 Appareil constructif de l'enceinte : Blocs grossiers.
 Chambre funéraire : 1,20 × 1,10 m.
 Appareil constructif de la chambre funéraire : Dalles posées de chant.
 Observations : Monument dégradé ; il se présente comme une grande aire couverte de pierres et de blocs, mais mal délimitée et sans mur d'enceinte ; elle ne peut donc être délimitée. Un coffre visible dont trois dalles sont conservées, au NE, SE et SO. Absence de la dalle de couverture.

0729

Zone : 15
 Situation : X : 479.254 ; Y : 3.963.133 ; Z : 1045
 Topographie : Pente.
 Classification : 2.2.4.2.1
 Dimension maximale : 5,40 m.
 Appareil constructif de l'enceinte : Blocs grossiers et dalles posées de chant.
 Dimensions maximales de la dalle de couverture : 1,90 × 1,70 m.
 Observations : Monument très endommagé ; l'enceinte a presque disparu, ne conservant que quelques

blocs ; néanmoins, on reconnaît sa forme circulaire. La dalle de couverture a été surélevée en vue du pillage du coffre qui n'est pas visible dans l'état actuel.

0730 (pl. 19)

Zone : 15

Situation : X : 478.910 ; Y : 3.963.364 ; Z : 1066

Topographie : Pente.

Classification : 2.2.4.2.1

Dimension maximale : 4,60 m.

Appareil constructif de l'enceinte : Blocs grossiers et dalles posées de chant.

Chambre funéraire : 1,40 × 0,90 m.

Appareil constructif de la chambre funéraire : Dalles posées de chant.

Dimensions maximales de la dalle de couverture : 2,20 × 1,65 m.

Observations : Monument endommagé. Il est situé sur un versant orienté en direction N-S, près d'une zone d'extraction de blocs et de dalles. La partie méridionale de l'enceinte, en contrebas de la pente, a été emportée par l'érosion, mais le reste est assez bien conservé et permet la restitution de son tracé. La chambre funéraire a été pillée. Pour y pénétrer, la dalle de couverture a été surélevée et la paroi méridionale a été démolie. Le reste de la chambre n'est que très partiellement visible dans l'état actuel.

0731

Zone : 15

Situation : X : 478.918 ; Y : 3.963.358 ; Z : 1065

Topographie : Pente.

Classification : 0

Appareil constructif de l'enceinte : Blocs plus ou moins équarris.

Chambre funéraire : 1,05 × 0,80 m.

Appareil constructif de la chambre funéraire : Dalles posées de chant.

Dimensions maximales de la dalle de couverture : 1,90 × 1,80 m.

Observations : Monument très endommagé, situé sur un terrain en pente en direction N-S. L'enceinte a presque complètement disparu si bien qu'il est impossible de reconnaître sa forme. La chambre funéraire a été pillée. Pour y pénétrer, la dalle de couverture a été surélevée et la paroi méridionale a été démolie. Le reste de la chambre n'est que très partiellement visible dans l'état actuel des lieux.

0732

Zone : 12

Situation : X : 478.357 ; Y : 3.964.187 ; Z : 1043

Topographie : Sommet.

Classification : 2.2.4.2.1

Dimension maximale : 5,50 m.

Dimension minimale : 4,70 m.

Appareil constructif de l'enceinte : Blocs grossiers.

Chambre funéraire : 1,30 × 0,60 m.

Appareil constructif de la chambre funéraire : Blocs régularisés.

Orientation de la chambre funéraire : E-O.

Dimensions maximales de la dalle de couverture : 2,30 × 2,10 m.

Observations : Monument endommagé, mais conservant un grand nombre des blocs de la rangée de base de l'enceinte. La dalle de couverture a été surélevée en vue du pillage de la chambre funéraire.

0733

Zone : 12

Situation : X : 478.184 ; Y : 3.964.536 ; Z : 995

Topographie : Pente.

Classification : 2.2.4.1.1

Dimensions 5,20 m (côté NO), 5 m (côté SE), 4,90 m (NE), 5 m (SO).

Appareil constructif de l'enceinte : Blocs grossiers.

Chambre funéraire : 0,98 × 0,56 m.

Appareil constructif de la chambre funéraire : Dalles posées de chant.

Orientation de la chambre funéraire : NO-SE.

Observations : Monument à plan quadrangulaire. Situé sur une pente en direction E-O. Il est très abîmé ; sa partie orientale et méridionale a été emportée par l'érosion. Le coffre a été pillé et démonté, sauf deux dalles ; la table a disparu.

0734

Zone : 12

Situation : X : 478.209 ; Y : 3.964.603 ; Z : 986

Topographie : Pente.

Classification : 2.2.4.2.1

Dimension maximale : 7,20 m.

Dimension minimale : 6 m.

Appareil constructif de l'enceinte : Blocs grossiers.

Dimensions maximales de la dalle de couverture : 2,02 × 1,28 m.

Observations : Monument assez bien conservé. La plupart des blocs constituant l'enceinte sont conservés, par endroits, en deux assises superposées. La chambre funéraire a été pillée. La dalle de couverture est surélevée.

0735 (pl. 19)

Zone : 12

Situation : X : 478.220 ; Y : 3.964.663 ; Z : 983

Topographie : Pente.

Classification : 2.2.4.2.1

Dimension maximale : 4,70 m.

Dimension minimale : 4,40 m.

Appareil constructif de l'enceinte : Blocs grossiers.

Dimensions maximales de la dalle de couverture : 1,60 × 1,10 m.

Observations : Monument assez bien conservé, ainsi presque toute la rangée de base de blocs de l'enceinte. La dalle de couverture, brisée, empêche de voir le coffre.

0736 (pl. 19)

Zone : 12

Situation : X : 478.223 ; Y : 3.964.761 ; Z : 985

Topographie : Pente.

Classification : 2.2.4.1.1

Dimensions : 4,20 m (côté N) ; 4 m (côté S) ; 5,35 m (côté O) ; 4,75 (côté E).

Appareil constructif de l'enceinte : Blocs grossiers et dalles posées de chant.

Chambre funéraire : 1,30 × 1,10 m.

Appareil constructif de la chambre funéraire : Dalles posées de chant.

Orientation de la chambre funéraire : N-S.

Observations : Monument à plan quadrangulaire. Il est situé dans l'espace plat créé par des extractions préalables de blocs. Tout le monument repose sur la roche mère. Le coffre, pillé, est très mal conservé ; à l'intérieur, un fragment de dalle pourrait appartenir à la table.

0737

Zone : 12

Situation : X : 478.217 ; Y : 3.964.786 ; Z : 987

Topographie : Pente.

Classification : 2.2.4.2.1

Dimension maximale : 4,40 m.

Dimension minimale : 4,30 m.

Appareil constructif de l'enceinte : Blocs grossiers.

Chambre funéraire : 0,87 × 0,61 m.

Appareil constructif de la chambre funéraire : Blocs sommairement équarris.

Orientation de la chambre funéraire : N-S.

Observations : Monument situé à côté d'une zone d'extraction de blocs ou de dalles. L'enceinte est en assez bon état, conservant par endroits deux rangées de blocs superposés. Par contre, le coffre a été pillé et il ne conserve que les deux blocs de base des côtés longs. Aucune trace de la dalle de couverture.

0738

Zone : 12

Situation : X : 478.255 ; Y : 3.964.795 ; Z : 984

Topographie : Pente.

Classification : 2.2.4.2.1

Dimension maximale : 5,90 m.

Dimension minimale : 4,50 m.

Appareil constructif de l'enceinte : Blocs sommairement équarris.

Appareil constructif de la chambre funéraire : Blocs sommairement équarris.

Orientation de la chambre funéraire : N-S.

Dimensions maximales de la dalle de couverture : 1,30 × 1 m.

Observations : Monument dont l'enceinte, de forme plutôt ovale, est assez bien conservée. La dalle de couverture a été surélevée en vue du pillage du coffre. Ce dernier n'est que très partiellement visible, si bien qu'il est impossible de le mesurer.

0739

Zone : 12

Situation : X : 478.275 ; Y : 3.964.787 ; Z : 997

Topographie : Pente.

Classification : 2.2.4.2.1

Dimension maximale : 7 m.

Dimension minimale : 6,70 m.

Appareil constructif de l'enceinte : Blocs grossiers.

Observations : Monument très endommagé. L'enceinte ne conserve que quelques blocs en place, mais son tracé peut être restitué de façon approximative, surtout grâce à la conservation d'une partie importante du remblai. Il n'y a aucune trace ni de coffre, ni de dalle de couverture.

0740

Zone : 12

Situation : X : 478.274 ; Y : 3.964.834 ; Z : 979

Topographie : Pente.

Classification : 2.2.4.2.1

Dimension maximale : 6,40 m.

Appareil constructif de l'enceinte : Blocs grossiers.

Appareil constructif de la chambre funéraire : Blocs sommairement équarris.

Orientation de la chambre funéraire : NE-SO.

Dimensions maximales de la dalle de couverture : 1,30 × 1,20 m.

Observations : Monument situé sur un versant orienté en direction N-S. L'enceinte est remarquablement bien conservée, surtout à l'O, avec, par endroits, deux et même trois assises de blocs superposés. La hauteur entre la rangée de base du muret de l'enceinte et le sommet de la dalle est de 1,28 m. La dalle de couverture a été surélevée pour permettre le pillage de la chambre funéraire ; cette dernière n'est que très partiellement visible.

0741 (pl. 20)

Zone : 12

Situation : X : 478.306 ; Y : 3.964.894 ; Z : 980

Topographie : Pente.

Classification : 2.2.4.1.1

Dimension maximale : 7 m.

Dimension minimale : 5 m.

Appareil constructif de l'enceinte : Blocs grossiers et dalles posées de chant.

Appareil constructif de la chambre funéraire : Dalles posées de chant.

Orientation de la chambre funéraire : N-S.
 Dimensions maximales de la dalle de couverture : 1,38 × 1,14 m.
 Observations : Monument à plan quadrangulaire, très abîmé. Une partie des blocs de l'enceinte a été emportée, mais son tracé peut être restitué. Au centre du monument se trouve une dalle de couverture en place, qui recouvre un coffre délimité par trois dalles partiellement visibles ; elle a été surélevée pour permettre le pillage de la chambre funéraire.

0742 (pl. 20)

Zone : 12

Situation : X : 478.374 ; Y : 3.965.018 ; Z : 973

Topographie : Pente.

Classification : 2.2.4.2.1

Dimension maximale : 4,70 m.

Appareil constructif de l'enceinte : Blocs grossiers.

Appareil constructif de la chambre funéraire : Dalles posées de chant.

Orientation de la chambre funéraire : NE-SO.

Dimensions maximales de la dalle de couverture : 1,40 × 1,25 m.

Observations : Monument en bon état de conservation, situé sur un terrain en légère pente. L'enceinte conserve la plupart des blocs. La dalle de couverture repose directement sur les blocs ou des dalles posées de chant de la chambre funéraire ; cette dernière est à peine visible. Il s'agit peut-être d'un monument intact.

0743 (pl. 20)

Zone : 12

Situation : X : 478.373 ; Y : 3.965.037 ; Z : 972

Topographie : Pente.

Classification : 2.2.4.2.1

Dimension maximale : 4,60 m.

Appareil constructif de l'enceinte : Blocs grossiers.

Chambre funéraire : 1 × 0,70 m.

Appareil constructif de la chambre funéraire : Dalles posées de chant.

Orientation de la chambre funéraire : NE-SO.

Dimensions maximales de la dalle de couverture : 1 × 0,62 m.

Observations : Monument situé sur un versant orienté en direction O-E. L'enceinte est très endommagée, surtout la partie orientale, à cause de l'érosion. La dalle de couverture a été déplacée, mais elle repose encore en partie sur les dalles qui forment les parois de la chambre funéraire ; celle-ci est entièrement pillée.

0744

Zone : 12

Situation : X : 478.416 ; Y : 3.965.049 ; Z : 970

Topographie : Pente.

Classification : 2.2.4.2.2

Dimension maximale : 6,60 m.

Dimension minimale : 5,80 m.

Dimension du cercle intérieur : 3,70 m.

Appareil constructif de l'enceinte : Blocs grossiers et dalles posées de chant.

Observations : Monument situé sur un versant orienté en direction E-O, d'où la mauvaise conservation de la moitié occidentale, en contrebas de la pente, emportée par l'érosion. Du côté N, l'enceinte conserve par endroits deux assises de blocs superposés. À l'intérieur, il existe un deuxième cercle de blocs entre l'enceinte et le coffre ; il ne reste presque plus aucune trace de ce dernier. Un fragment de dalle posée de chant au centre du monument pourrait appartenir à la dalle de couverture.

0745 (pl. 20)

Zone : 12

Situation : X : 478.445 ; Y : 3.965.087 ; Z : 970

Topographie : Pente.

Classification : 2.2.4.1.1

Dimensions : 5 m (côté N) ; 5,50 m (côté E) ; 5 m (côté S) ; 6 m (côté O).

Appareil constructif de l'enceinte : Blocs grossiers.

Appareil constructif de la chambre funéraire : Dalles posées de chant.

Orientation de la chambre funéraire : NE-SO.

Dimensions maximales de la dalle de couverture : 1,10 × 1 m.

Observations : Monument à plan quadrangulaire. Il est en mauvais état de conservation, mais la structure est clairement reconnaissable. La dalle de couverture a été déplacée en vue du pillage du coffre ; ce dernier est en bonne partie visible.

0746

Zone : 12

Situation : X : 478.490 ; Y : 3.965.217 ; Z : 968

Topographie : Pente.

Classification : 2.2.4.2.1

Dimension maximale : 9,20 m.

Appareil constructif de l'enceinte : Blocs grossiers.

Appareil constructif de la chambre funéraire : Blocs sommairement équarris.

Orientation de la chambre funéraire : NE-SO.

Dimensions maximales de la dalle de couverture : 2,60 × 1,10 m.

Observations : Monument très endommagé. Beaucoup de blocs de l'enceinte ont disparu mais le tracé est reconnaissable. La dalle de couverture a été surélevée en vue du pillage du coffre, partiellement visible.

0747 (pl. 20)

Zone : 12

Situation : X : 478.228 ; Y : 3.964.440 ; Z : 975

Topographie : Pente.

Classification : 2.2.4.2.1

Dimension maximale : 3,70 m.
 Appareil constructif de l'enceinte : Blocs grossiers.
 Chambre funéraire : 1,15 × 0,82 m.
 Appareil constructif de la chambre funéraire : Dalles posées de chant.
 Orientation de la chambre funéraire : E-O.
 Dimensions maximales de la dalle de couverture : 1,12 × 0,96 m.
 Observations : Monument situé sur un versant orienté en direction SE-NO, dans la partie basse d'une petite vallée. Il est relativement bien conservé, du moins l'enceinte dont seuls les blocs du côté N ont disparu, sans doute à cause de l'érosion. La dalle de couverture a été surélevée en vue du pillage du coffre, partiellement visible ; ce dernier est fait de dalles, actuellement tombées vers l'intérieur.

0748 (pl. 20)

Zone : 12
 Situation : X : 478.221 ; Y : 3.964.512 ; Z : 979
 Topographie : Pente.
 Classification : 2.2.4.1.2
 Dimensions : maximale : 10 m.
 Dimension minimale : Enceinte NE : 4,90 m (côté NE) ; 4,30 m (côté O) ; 5 m (côté E). Enceinte SO : 5,20 m (côté SO) ; 4,30 m (côté O) ; 5 m (côté E).
 Appareil constructif de l'enceinte : Blocs grossiers.
 Chambre funéraire : 1,62 × 1 m (NE) et 1,06 × 1,03 m (SO).
 Appareil constructif de la chambre funéraire : Dalles posées de chant.
 Orientation de la chambre funéraire : NE-SO (NE) et E-O (SO).
 Observations : Monument à plan quadrangulaire divisé en deux espaces presque carrés et plus ou moins égaux, contenant chacun un coffre. L'état de conservation est mauvais : il manque de nombreux blocs de l'enceinte et les dalles de couverture ont été enlevées, laissant visibles les deux coffres, pillés.

0749

Zone : 12
 Situation : X : 478.288 ; Y : 3.964.464 ; Z : 988
 Topographie : Pente.
 Classification : 2.2.4.2.1
 Dimension maximale : 4,40 m.
 Dimension minimale : 4,30 m.
 Appareil constructif de l'enceinte : Blocs grossiers.
 Chambre funéraire : 1,10 × 0,74 m.
 Appareil constructif de la chambre funéraire : Blocs sommairement équarris.
 Orientation de la chambre funéraire : NE-SO.
 Dimensions maximales de la dalle de couverture : 1,05 × 0,85 m.
 Observations : Monument situé sur un versant orienté en direction SE-NO, d'où la disparition de la partie

N-NO de l'enceinte, en contrebas de la pente, emportée par l'érosion. Le reste est aussi très abîmé mais son tracé général peut être restitué. La dalle de couverture a été déplacée vers le N pour le pillage du coffre, en partie visible.

0750

Zone : 12
 Situation : X : 478.288 ; Y : 3.964.488 ; Z : 994
 Topographie : Pente.
 Classification : 2.2.4.2.1
 Dimension maximale : 4,30 m.
 Dimension minimale : 3,90 m.
 Appareil constructif de l'enceinte : Blocs grossiers.
 Chambre funéraire : 1,08 m.
 Appareil constructif de la chambre funéraire : Dalles posées de chant.
 Orientation de la chambre funéraire : E-O.
 Dimensions maximales de la dalle de couverture : 1,70 × 1,70 m.
 Observations : Monument situé sur une pente orientée en direction NE-SO, d'où la disparition de la partie méridionale de l'enceinte, emportée par l'érosion. Le reste de l'enceinte est également mal conservé, mais son tracé peut être restitué de façon approximative.

0751

Zone : 12
 Situation : X : 478.332 ; Y : 3.964.513 ; Z : 1002
 Topographie : Pente.
 Classification : 2.2.4.2.1
 Dimension maximale : 4,80 m.
 Dimension minimale : 4,40 m.
 Appareil constructif de l'enceinte : Blocs grossiers.
 Chambre funéraire : 1,05 × 0,72 m.
 Appareil constructif de la chambre funéraire : Blocs sommairement équarris.
 Orientation de la chambre funéraire : E-O.
 Dimensions maximales de la dalle de couverture : 1,67 × 1,40 m.
 Observations : Monument situé sur un versant orienté en direction E-O, d'où la mauvaise conservation de la partie occidentale de l'enceinte, en contrebas de la pente, emportée par l'érosion. Des dalles et des blocs posés à plat forment apparemment une sorte de « dallage » grossier à l'intérieur. La dalle de couverture a été surélevée pour le pillage de la chambre funéraire, partiellement visible.

0752

Zone : 12
 Situation : X : 478.347 ; Y : 3.964.526 ; Z : 984
 Topographie : Pente.
 Classification : 2.2.4.2.1
 Dimension maximale : 5 m.

Appareil constructif de l'enceinte : Blocs grossiers et dalles posées de chant.

Dimensions maximales de la dalle de couverture : 2,65 × 1,30 m.

Observations : Monument situé sur un versant orienté en direction NE-SO, d'où la disparition de la moitié sud-occidentale de l'enceinte, en contrebas de la pente, emportée par l'érosion. La dalle de couverture est à peu près à sa place ; la chambre funéraire n'est pas visible, sauf peut-être une dalle dressée située immédiatement au S. Cependant, un espace vide sous la dalle du côté oriental supposerait qu'elle a été pillée.

0753

Zone : 12

Situation : X : 478.329 ; Y : 3.964.565 ; Z : 991

Topographie : Pente.

Classification : 2.2.4.2.1

Dimension maximale : 4 m.

Appareil constructif de l'enceinte : Blocs grossiers.

Chambre funéraire : 0,77 × 0,56 m.

Appareil constructif de la chambre funéraire : Dalles posées de chant.

Orientation de la chambre funéraire : E-O.

Dimensions maximales de la dalle de couverture : 1,35 × 0,70 m.

Observations : Monument dégradé. L'enceinte a presque complètement disparu. La dalle de couverture repose sur le coffre mais ce dernier n'est que partiellement visible.

0754

Zone : 12

Situation : X : 478.316 ; Y : 3.964.619 ; Z : 984

Topographie : Pente.

Classification : 2.2.4.2.1

Dimension maximale : 5,80 m.

Appareil constructif de l'enceinte : Blocs grossiers.

Dimensions maximales de la dalle de couverture : 2 × 1,40 m.

Observations : Monument très endommagé. Il est bâti sur un versant orienté en direction SE-NO, d'où la disparition de la partie nord-occidentale, située en contrebas de la pente et emportée par l'érosion. La dalle de couverture a été surélevée pour le pillage de la chambre funéraire, qui n'est pas visible en l'état.

0755

Zone : 12

Situation : X : 478.298 ; Y : 3.964.633 ; Z : 979

Topographie : Vallée.

Classification : 2.2.4.1.1

Dimensions : 5,50 m (côté NE) ; 4,80 m (côté E) ; 5,50 m (côté O) ; 5,40 m (côté SO).

Appareil constructif de l'enceinte : Blocs grossiers.

Chambre funéraire : 1,30 × 0,72 m.

Appareil constructif de la chambre funéraire : Dalles posées de chant.

Orientation de la chambre funéraire : NE-SO.

Dimensions maximales de la dalle de couverture : 1,30 × 1,15 m.

Observations : Monument à plan quadrangulaire, très abîmé. Il est situé sur une pente orientée en direction SE-NO ; la partie nord-occidentale est très endommagée à cause de l'érosion. La chambre funéraire a été pillée et la dalle de couverture est brisée.

0756

Zone : 12

Situation : X : 478.338 ; Y : 3.964.672 ; Z : 973

Topographie : Pente.

Classification : 2.2.4.2.1

Dimension maximale : 5,50 m.

Dimension minimale : 5,30 m.

Appareil constructif de l'enceinte : Blocs grossiers.

Dimensions maximales de la dalle de couverture : 1,40 × 1,30 m.

Observations : Monument situé sur un versant orienté en direction SE-NO. L'enceinte est relativement bien conservée, surtout ses assises supérieures, au N-NO ; quelques blocs ont disparu. La dalle de couverture semble en place mais surélevée du côté S pour le pillage du coffre, qui n'est pas visible.

0757

Zone : 12

Situation : X : 478.375 ; Y : 3.964.703 ; Z : 979

Topographie : Pente.

Classification : 2.2.4.2.1

Dimension maximale : 4,80 m.

Dimension minimale : 4,70 m.

Appareil constructif de l'enceinte : Blocs grossiers.

Chambre funéraire : 0,95 × 0,60 m.

Appareil constructif de la chambre funéraire : Blocs sommairement équarris.

Orientation de la chambre funéraire : NO-SE.

Dimensions maximales de la dalle de couverture : 1,75 × 1,05 m.

Observations : Monument situé sur un versant orienté en direction O-E, d'où la disparition de la partie occidentale de l'enceinte, en contrebas de la pente et emportée par l'érosion. La chambre funéraire a été pillée et la dalle de couverture surélevée pour y accéder.

0758

Zone : 12

Situation : X : 478.396 ; Y : 3.964.719 ; Z : 971

Topographie : Pente.

Classification : 2.2.4.2.1

Dimension maximale : 4,60 m.

Appareil constructif de l'enceinte : Blocs grossiers.

Chambre funéraire : 1,10 × 0,77 m.
 Appareil constructif de la chambre funéraire : Blocs sommairement équarris.
 Orientation de la chambre funéraire : E-O.
 Dimensions maximales de la dalle de couverture : 1,90 × 1,35 m.
 Observations : Monument très endommagé. L'enceinte a presque complètement disparu. La dalle de couverture a été surélevée et la paroi SE de la chambre funéraire probablement démolie pour son pillage.

0759

Zone : 12
 Situation : X : 478.371 ; Y : 3.964.608 ; Z : 992
 Topographie : Pente.
 Classification : 2.2.4.1.1
 Dimensions : 5 m (côté NE) ; 5,50 m (côté O) ; 5,20 m (côté E) ; 5,60 m (côté SO).
 Appareil constructif de l'enceinte : Blocs grossiers et dalles posées de chant.
 Chambre funéraire : 0,95 × 0,78 m.
 Appareil constructif de la chambre funéraire : Dalles posées de chant.
 Orientation de la chambre funéraire : NE-SO.
 Dimensions maximales de la dalle de couverture : 1,38 × 1,14 m.
 Observations : Monument à plan quadrangulaire, presque carré, situé sur un versant orienté en direction E-O, d'où la disparition de la partie occidentale, en contrebas de la pente, emportée par l'érosion. Le reste de l'enceinte n'est pas très bien conservée mais son tracé reste clair. La dalle de couverture semble légèrement déplacée pour permettre le pillage de la chambre funéraire.

0760

Zone : 12
 Situation : X : 478.446 ; Y : 3.964.638 ; Z : 989
 Topographie : Pente.
 Classification : 0
 Appareil constructif de l'enceinte : Blocs grossiers.
 Dimensions maximales de la dalle de couverture : 1,50 × 1,25 m.
 Observations : Monument très endommagé ; ses limites ne sont pas clairement reconnaissables. Aucune trace visible de la chambre funéraire. Une grande dalle brisée gît au sol près du centre.

0761

Zone : 12
 Situation : X : 478.469 ; Y : 3.964.632 ; Z : 988
 Topographie : Plateau.
 Classification : 2.2.4.2.1
 Dimension maximale : 4,90 m.
 Dimension minimale : 4,65 m.
 Appareil constructif de l'enceinte : Blocs grossiers.

Chambre funéraire : 1,15 × 0,60 m.
 Appareil constructif de la chambre funéraire : Dalles posées de chant.
 Orientation de la chambre funéraire : NO-SE.
 Dimensions maximales de la dalle de couverture : 0,80 × 0,80 m.
 Observations : Monument dégradé. Beaucoup de blocs ont disparu, surtout dans la partie O-NO. La chambre funéraire a été pillée et la dalle de couverture est dressée à l'intérieur.

0762

Zone : 12
 Situation : X : 478.504 ; Y : 3.964.654 ; Z : 998
 Topographie : Plateau.
 Classification : 2.2.4.1.1
 Dimension maximale : 6,40 m.
 Dimension minimale : 4,20 m.
 Appareil constructif de l'enceinte : Blocs grossiers et dalles posées de chant.
 Dimensions maximales de la dalle de couverture : 2,70 × 0,85 m.
 Observations : Monument à plan quadrangulaire, très endommagé. Le tracé de l'enceinte ne peut pas être clairement restitué et il n'y a aucune trace de la chambre funéraire, mais une grande dalle est conservée, brisée ; elle était probablement destinée à le recouvrir.

0763

Zone : 12
 Situation : X : 478.435 ; Y : 3.964.759 ; Z : 970
 Topographie : Pente.
 Classification : 2.2.4.2.1
 Dimension maximale : 5,40 m.
 Dimension minimale : 5 m.
 Appareil constructif de l'enceinte : Blocs grossiers.
 Chambre funéraire : 0,95 × 0,74 m.
 Appareil constructif de la chambre funéraire : Dalles posées de chant.
 Orientation de la chambre funéraire : E-O.
 Dimensions maximales de la dalle de couverture : 1,36 × 1 m.
 Observations : Monument très abîmé. Il est situé sur un versant orienté en direction S-N, d'où la disparition d'une partie importante, en contrebas de la pente, emportée par l'érosion. La dalle de couverture est déplacée ; la chambre funéraire est pillée, et bien visible.

0764

Zone : 12
 Situation : X : 478.491 ; Y : 3.964.816 ; Z : 968
 Topographie : Pente.
 Classification : 2.2.4.2.1
 Dimension maximale : 3,60 m.
 Appareil constructif de l'enceinte : Blocs grossiers.

Chambre funéraire : 1,10 × 0,63 m.
 Appareil constructif de la chambre funéraire : Blocs grossiers.
 Orientation de la chambre funéraire : NO-SE.
 Dimensions maximales de la dalle de couverture : 2,40 × 1,35 m.
 Observations : Monument situé sur un versant orienté en direction S-N, d'où la disparition d'une partie de l'enceinte, en contrebas de la pente, emportée par l'érosion. La dalle de couverture a été surélevée pour permettre le pillage de la chambre funéraire.

0765 (pl. 21)

Zone : 12

Situation : X : 478.495 ; Y : 3.964.821 ; Z : 968

Topographie : Pente.

Classification : 2.2.4.2.1

Dimension maximale : 5,70 m.

Dimension minimale : 5,40 m.

Appareil constructif de l'enceinte : Blocs grossiers sur un versant orienté en direction E-O.

Chambre funéraire : 1,30 × 0,70 m.

Appareil constructif de la chambre funéraire : Dalles posées de chant.

Orientation de la chambre funéraire : NO-SE.

Dimensions maximales de la dalle de couverture : 2 × 1,05 m.

Observations : Monument bâti sur un versant, orienté en direction E-O. L'enceinte est assez bien conservée ; elle garde la plupart des blocs de l'assise de base, mais ceux des assises superposées du côté O ont disparu. La dalle de couverture a été surélevée pour permettre le pillage de la chambre funéraire, partiellement visible.

0766

Zone : 12

Situation : X : 478.543 ; Y : 3.964.857 ; Z : 976

Topographie : Pente.

Classification : 2.2.4.2.1

Dimension maximale : 4,55 m.

Dimension minimale : 4,50 m.

Appareil constructif de l'enceinte : Blocs grossiers.

Dimensions maximales de la dalle de couverture : 1,38 × 1,10 m.

Observations : Monument bâti sur un versant orienté en direction E-O. L'enceinte est assez bien conservée ; il en subsiste la plupart des blocs de l'assise de base, mais pas ceux des assises superposées du côté O. Le remplissage de terre et de pierres, bien conservé dans la partie orientale, dépasse le niveau de la dalle de couverture. Cette dernière a été surélevée pour permettre le pillage de la chambre funéraire, qui n'est pas visible.

0767 (pl. 21)

Zone : 12

Situation : X : 478.592 ; Y : 3.968.359 ; Z : 965

Topographie : Pente.

Classification : 2.2.4.2.1

Dimension maximale : 5,70 m.

Dimension minimale : 5,20 m.

Appareil constructif de l'enceinte : Blocs grossiers.

Chambre funéraire : 1 × 0,75 m.

Appareil constructif de la chambre funéraire : Dalles posées de chant, très peu épaisses.

Orientation de la chambre funéraire : N-S.

Observations : Monument très endommagé, bâti sur un versant orienté en direction S-N. De nombreux blocs de l'enceinte ont disparu, mais son tracé peut être restitué. Le coffre, qui est bien visible, a été pillé. Aucune trace de la dalle de couverture.

0768

Zone : 12

Situation : X : 478.592 ; Y : 3.964.902 ; Z : 965

Topographie : Pente.

Classification : 2.2.4.2.1

Dimension maximale : 6,40 m.

Dimension minimale : 6,20 m.

Appareil constructif de l'enceinte : Blocs grossiers.

Chambre funéraire : 1,95 × 0,92 m.

Appareil constructif de la chambre funéraire : Blocs sommairement équarris.

Orientation de la chambre funéraire : E-O.

Dimensions maximales de la dalle de couverture : 1,75 × 1,18 m.

Observations : Monument dégradé, bâti sur un versant orienté en direction S-N. L'enceinte conserve la plupart des blocs de l'assise de base mais pas ceux des assises superposées du côté N. La chambre funéraire a été pillée et partiellement démontée. La possible dalle de couverture est déplacée sur la partie septentrionale de l'enceinte. Le pillage de la chambre permet d'observer que les blocs qui la forment reposent sur une couche de terre et de petites pierres. Le remblai de terre et de pierres à l'intérieur de l'enceinte s'élève jusqu'à la hauteur de la partie supérieure des dalles qui forment le coffre.

0769

Zone : 12

Situation : X : 478.675 ; Y : 3.964.889 ; Z : 967

Topographie : Pente.

Classification : 2.2.4.2.1

Dimension maximale : 5,90 m.

Dimension minimale : 5,20 m.

Appareil constructif de l'enceinte : Blocs grossiers.

Chambre funéraire : 1,04 × 0,67 m.

Appareil constructif de la chambre funéraire : Blocs sommairement équarris.

Orientation de la chambre funéraire : NO-SE.

Observations : Monument très endommagé, bâti sur un versant orienté en direction S-N. La plupart des

blocs de l'enceinte sont perdus ; son périmètre ne peut être restitué que de façon approximative. La chambre funéraire, pillée, est bien conservée et parfaitement visible ; il n'y a aucune trace de la dalle de couverture. Existence d'une grande aire de dispersion de pierres autour du monument, sauf du côté S.

0770 (pl. 21)

Zone : 12

Situation : X : 478.684 ; Y : 3.964.951 ; Z : 962

Topographie : Pente.

Classification : 2.2.4.2.1

Dimension maximale : 6,20 m.

Dimension minimale : 5,90 m.

Appareil constructif de l'enceinte : Blocs grossiers.

Chambre funéraire : 1,35 m.

Appareil constructif de la chambre funéraire : Dalles posées de chant.

Orientation de la chambre funéraire : NE-SO.

Dimensions maximales de la dalle de couverture : 1,30 × 1,20 m.

Observations : Monument très abîmé, bâti sur un versant orienté en direction S-N. L'enceinte conserve la plupart des blocs de l'assise de base, mais pas ceux des assises superposées du côté N. La chambre funéraire a été pillée ; sa dalle de couverture a été surélevée et déplacée en vue de son pillage.

0771

Zone : 12

Situation : X : 478.724 ; Y : 3.964.906 ; Z : 961

Topographie : Pente.

Classification : 2.2.4.2.1

Dimension maximale : 4,50 m.

Dimension minimale : 4,40 m.

Appareil constructif de l'enceinte : Blocs grossiers.

Chambre funéraire : 1,60 × 0,70 m.

Appareil constructif de la chambre funéraire : Dalles posées de chant.

Orientation de la chambre funéraire : NO-SE.

Observations : Monument très endommagé, bâti sur un versant orienté en direction S-N. L'enceinte ne conserve que quelques blocs en place ; son tracé ne peut être restitué que de façon approximative. La chambre funéraire a été pillée et il n'y a aucune trace de la dalle de couverture.

0772

Zone : 12

Situation : X : 478.766 ; Y : 3.964.980 ; Z : 960

Topographie : Pente.

Classification : 2.2.4.2.1

Dimension maximale : 5,10 m.

Dimension minimale : 5 m.

Appareil constructif de l'enceinte : Blocs grossiers.

Chambre funéraire : 1,10 × 0,50 m.

Appareil constructif de la chambre funéraire : Dalles posées de chant.

Orientation de la chambre funéraire : NO-SE.

Dimensions maximales de la dalle de couverture : 1,93 × 1,17 m.

Observations : Monument très endommagé, bâti sur un versant orienté en direction E-O, dans une zone présentant de nombreuses traces d'extraction de blocs et de dalles. L'enceinte est très mal conservée ; son tracé ne peut être restitué que de façon approximative. Fragments de céramique, probablement ancienne, autour du monument.

0773 (pl. 21)

Zone : 12

Situation : X : 478.754 ; Y : 3.965.010 ; Z : 957

Topographie : Pente.

Classification : 2.2.4.2.1

Dimension maximale : 5,70 m.

Dimension minimale : 5,60 m.

Appareil constructif de l'enceinte : Blocs grossiers.

Dimensions maximales de la dalle de couverture : 1,65 × 1,25 m.

Observations : Monument bâti sur un versant orienté en direction E-O. L'enceinte conserve la plupart des blocs de l'assise de base, mais pas ceux des assises superposées du côté O. La dalle de couverture paraît en place, mais le coffre n'est pas visible. Ce monument pourrait être intact.

0774

Zone : 12

Situation : X : 478.784 ; Y : 3.965.027 ; Z : 962

Topographie : Pente.

Classification : 2.2.4.2.

Dimension maximale : 4,90 m.

Dimension minimale : 4,30 m.

Appareil constructif de l'enceinte : Blocs grossiers.

Dimensions maximales de la dalle de couverture : 1,38 × 0,82 m.

Observations : Le monument se présente comme une aire de dispersion de pierres et de blocs, vaguement circulaire ; ses limites sont mal définies ; pas de muret d'enceinte clairement visible. Près du centre se trouve une grosse dalle posée à plat, ayant vraisemblablement servi à la couverture d'un coffre, non visible.

0775

Zone : 12

Situation : X : 478.799 ; Y : 3.965.025 ; Z : 961

Topographie : Pente.

Classification : 2.2.4.2.1

Dimension maximale : 4,60 m.

Dimension minimale : 4,50 m.

Appareil constructif de l'enceinte : Blocs grossiers.

Appareil constructif de la chambre funéraire : Blocs sommairement équarris.

Orientation de la chambre funéraire : NO-SE.

Dimensions maximales de la dalle de couverture : 1,35 × 1,10 m.

Observations : Monument situé sur un terrain en légère pente orientée en direction E-O. L'enceinte est relativement bien conservée sauf du côté occidental, où elle a subi l'action de l'érosion. La chambre funéraire a été pillée ; sa dalle de couverture a été surélevée pour le piller. Tout autour du monument se trouve une grande aire de dispersion de pierres, de forme plus ou moins circulaire. Le monument aurait été agrandi à un moment donné.

0776

Zone : 12

Situation : X : 478.983 ; Y : 3.965.128 ; Z : 943

Topographie : Pente.

Classification : 0

Appareil constructif de l'enceinte : Blocs grossiers.

Dimensions maximales de la dalle de couverture : 1,90 × 1,18 m.

Observations : Monument bâti sur un versant orienté en direction N-S, d'où la disparition de la partie méridionale de l'enceinte et du remblai, située en contrebas de la pente, emportée par l'érosion. La partie restante est également en mauvais état, empêchant de restituer son tracé. Il est donc impossible de savoir si elle était circulaire ou quadrangulaire. La dalle de couverture semble en place, mais le coffre n'est pas visible.

0777

Zone : 12

Situation : X : 478.539 ; Y : 3.964.765 ; Z : 981

Topographie : Pente.

Classification : 2.2.4.2.1

Dimension maximale : 3,80 m.

Appareil constructif de l'enceinte : Blocs grossiers.

Chambre funéraire : 0,90 × 0,70 m.

Appareil constructif de la chambre funéraire : Blocs sommairement équarris.

Orientation de la chambre funéraire : N-S.

Dimensions maximales de la dalle de couverture : 1,34 × 1 m.

Observations : Monument situé sur un terrain en pente orientée en direction S-N, d'où la disparition de la partie méridionale de l'enceinte, ou du moins des blocs de la rangée supérieure, emportés par l'érosion. Le remblai interne de l'enceinte de terre et de pierres, ainsi que les blocs adossés aux parois de la chambre, recouvrent la plupart de la hauteur de celle-ci. La dalle de couverture a été surélevée pour permettre le pillage de la chambre funéraire, bien visible.

0778

Zone : 12

Situation : X : 478.428 ; Y : 3.964.682 ; Z : 984

Topographie : Pente.

Classification : 2.2.4.2.1

Dimension maximale : 5 m.

Dimension minimale : 4,80 m.

Appareil constructif de l'enceinte : Blocs grossiers.

Chambre funéraire : 1 × 0,85 m.

Appareil constructif de la chambre funéraire : Blocs sommairement équarris.

Orientation de la chambre funéraire : NO-SE.

Dimensions maximales de la dalle de couverture : 1,65 × 1,45 m.

Observations : Monument très endommagé. L'enceinte est relativement bien conservée seulement du côté N, néanmoins on arrive à restituer son tracé. La dalle de couverture a été surélevée pour permettre le pillage de la chambre funéraire.

0779

Zone : 12

Situation : X : 478.407 ; Y : 3.964.492 ; Z : 1005

Topographie : Pente.

Classification : 0

Appareil constructif de l'enceinte : Blocs grossiers.

Observations : Aire vaguement circulaire, parsemée de pierres et de blocs, pouvant indiquer l'existence dans le passé d'un monument, mais on n'en distingue de nos jours aucun reste structurel bien défini. Aucune trace de coffre. Une dalle de dimensions relativement modestes aurait servi de couverture.

0780

Zone : 12

Situation : X : 478.428 ; Y : 3.964.512 ; Z : 1004

Topographie : Pente.

Classification : 0

Appareil constructif de l'enceinte : Blocs grossiers.

Chambre funéraire : 1,15 × 0,75 m.

Appareil constructif de la chambre funéraire : Blocs grossiers.

Orientation de la chambre funéraire : NE-SO.

Dimensions maximales de la dalle de couverture : 1,47 × 1,40 m.

Observations : Monument bâti sur un terrain en pente, orientée en direction S-N, d'où la disparition de la partie septentrionale et occidentale, située en contrebas de la pente, emportée par l'érosion. Le reste de l'enceinte a également disparu, mais le remblai interne est relativement bien conservé. La dalle de couverture a été surélevée pour permettre le pillage de la chambre funéraire, partiellement visible.

0781

Zone : 12

Situation : X : 478.490 ; Y : 3.964.609 ; Z : 970

Topographie : Pente.

Classification : 2.2.4.2.1

Dimension maximale : 4,50 m.

Dimension minimale : 4,40 m.

Appareil constructif de l'enceinte : Blocs grossiers.

Chambre funéraire : 1,70 × 0,60 m.

Appareil constructif de la chambre funéraire : Dalles posées de chant.

Orientation de la chambre funéraire : E-O.

Observations : Monument très abîmé. Des dalles et des blocs, posés à plat, forment une sorte de « dallage » grossier à l'intérieur. Les restes de la chambre funéraire sont parfaitement visibles mais la dalle de couverture a été enlevée. Immédiatement au SE a été bâti – probablement avec du matériel extrait du monument – une sorte de muret en pierre sèche, vraisemblablement d'un abri de fortune.

0782

Zone : 12

Situation : X : 478.588 ; Y : 3.964.453 ; Z : 1004

Topographie : Pente.

Classification : 2.2.4.2.1

Dimension maximale : 6,50 m.

Dimension minimale : 6 m.

Appareil constructif de l'enceinte : Blocs grossiers.

Chambre funéraire : 0,95 × 0,80 m.

Appareil constructif de la chambre funéraire : Blocs régularisés.

Orientation de la chambre funéraire : NO-SE.

Dimensions maximales de la dalle de couverture : 2,35 × 1,25 m.

Observations : Monument très endommagé ; la plupart des blocs de l'enceinte ont été emportés ; son tracé ne peut être restitué que de façon approximative. La dalle de couverture a été surélevée pour permettre le pillage de la chambre funéraire, qui n'est pas visible. La dalle est brisée en trois fragments.

0783

Zone : 12

Situation : X : 478.585 ; Y : 3.964.443 ; Z : 1004

Topographie : Pente.

Classification : 2.2.4.1.1

Dimensions : 4,50 m (côté NO) ; 4,30 m (côté O) ; 4,80 m (côté E) ; 4,90 m (côté SE).

Appareil constructif de l'enceinte : Blocs grossiers.

Dimensions maximales de la dalle de couverture : 1,60 × 1,40 m.

Observations : Monument à plan quadrangulaire, très abîmé ; son tracé et ses dimensions ne peuvent être déterminés que de façon approximative. La dalle de couverture a été surélevée en vue du pillage de la chambre funéraire. Tout autour du monument se trouvent de nombreuses pierres et blocs éparpillés.

0784

Zone : 12

Situation : X : 478.646 ; Y : 3.964.406 ; Z : 1009

Topographie : Plateau.

Classification : 2.2.4.2.1

Dimension maximale : 4,70 m.

Dimension minimale : 4,40 m.

Appareil constructif de l'enceinte : Blocs grossiers.

Chambre funéraire : 0,95 × 0,55 m.

Appareil constructif de la chambre funéraire : Dalles posées de chant.

Orientation de la chambre funéraire : E-O.

Dimensions maximales de la dalle de couverture : 1 × 0,75 m.

Observations : Monument très endommagé, bâti sur un versant orienté en direction S-N, d'où la disparition de la partie septentrionale de l'enceinte, située en contrebas de la pente, emportée par l'érosion. Cependant, il est possible de restituer son tracé. La dalle de couverture a été surélevée en vue du pillage de la chambre funéraire, qui est parfaitement visible.

0785

Zone : 12

Situation : X : 478.653 ; Y : 3.964.379 ; Z : 1002

Topographie : Plateau.

Classification : 0

Appareil constructif de l'enceinte : Blocs grossiers.

Chambre funéraire : 0,95 × 0,75 m.

Appareil constructif de la chambre funéraire : Dalles posées de chant.

Orientation de la chambre funéraire : N-S.

Dimensions maximales de la dalle de couverture : 1,07 × 1 m.

Observations : Monument très endommagé, bâti sur un versant orienté en direction E-O. L'enceinte a presque entièrement disparu, si bien qu'il est complètement impossible de restituer son tracé. La dalle de couverture a été déplacée, laissant visible le coffre. Au centre, et en partie sur le coffre, on a bâti – probablement avec du matériel extrait du monument – une sorte de muret en pierre sèche, vraisemblablement d'un abri de fortune.

0786

Zone : 12

Situation : X : 478.637 ; Y : 3.964.429 ; Z : 1005

Topographie : Plateau.

Classification : 0

Appareil constructif de l'enceinte : Blocs grossiers.

Dimensions maximales de la dalle de couverture : 2,30 × 1,45 m.

Observations : Monument très abîmé, en partie à cause de travaux de prospection géologique à la recherche de phosphate. L'enceinte est très dégradée ; on ne peut

pas restituer son tracé. La dalle de couverture est posée sur un grand amas de pierres ; le coffre n'est pas visible.

0787

Zone : 12

Situation : X : 478.648 ; Y : 3.964.473 ; Z : 991

Topographie : Plateau.

Classification : 2.2.4.1.1

Dimensions : 6,30 m (côté N) ; 7,20 m (côté E) ; 7,70 m (côté O) ; 6,20 m (côté S).

Appareil constructif de l'enceinte : Blocs grossiers.

Chambre funéraire : 1,15 × 0,75 m.

Appareil constructif de la chambre funéraire : Dalles posées de chant.

Orientation de la chambre funéraire : N-S.

Observations : Monument à plan quadrangulaire, situé sur une pente orientée en direction S-N, d'où le mauvais état de conservation de la partie septentrionale, particulièrement endommagée par l'érosion. La dalle de couverture a été déplacée, laissant visible le coffre, formé de dalles minces. Les angles de l'enceinte sont construits de blocs particulièrement grands.

0788 (pl. 22)

Zone : 12

Situation : X : 478.669 ; Y : 3.964.462 ; Z : 990

Topographie : Plateau.

Classification : 2.2.4.2.1

Dimension maximale : 4,80 m.

Dimension minimale : 4,70 m.

Appareil constructif de l'enceinte : Blocs grossiers.

Dimensions maximales de la dalle de couverture : 0,97 × 0,90 m.

Observations : Monument très endommagé. Bâti sur un versant orienté en direction O-E, la partie orientale de l'enceinte a été en grande partie emportée par l'érosion. La dalle de couverture, posée à plat, est vraisemblablement en place, sur le coffre, qui n'est pas visible. Ce monument pourrait être intact.

0789

Zone : 12

Situation : X : 478.648 ; Y : 3.964.473 ; Z : 991

Topographie : Plateau.

Classification : 3

Grande dalle isolée, surélevée en vue de son débitage. Elle est brisée dans le sens de la longueur.

0790

Zone : 12

Situation : X : 478.629 ; Y : 3.964.313 ; Z : 1016

Topographie : Plateau.

Classification : 2.2.4.2.1

Dimension maximale : 7,20 m.

Dimension minimale : 5,80 m.

Appareil constructif de l'enceinte : Blocs grossiers.

Dimensions maximales de la dalle de couverture : 2 × 1,60 m.

Observations : Monument assez bien conservé. Il est bâti sur un versant orienté en direction NO-SE. Le contour de l'enceinte est plus ou moins complet ; des blocs du côté septentrional ont disparu, de même que ceux des assises supérieures de la partie opposée, au S-SE. La dalle de couverture a été surélevée pour permettre le pillage de la chambre funéraire, qui n'est pas visible de nos jours.

0791

Zone : 12

Situation : X : 478.650 ; Y : 3.964.269 ; Z : 1016

Topographie : Pente.

Classification : 3

Dimensions maximales de la dalle : 1,80 × 0,95 m.

Observations : Grande dalle isolée, surélevée en vue de son débitage.

0792

Zone : 12

Situation : X : 478.642 ; Y : 3.964.228 ; Z : 1022

Topographie : Plateau.

Classification : 2.2.4.2.1

Dimension maximale : 5,50 m.

Dimension minimale : 4,20 m.

Appareil constructif de l'enceinte : Blocs grossiers.

Chambre funéraire : 0,80 × 0,70 m.

Appareil constructif de la chambre funéraire : Blocs sommairement équarris.

Orientation de la chambre funéraire : E-O.

Dimensions maximales de la dalle de couverture : 1,80 × 1,10 m.

Observations : Monument très endommagé. Il est bâti sur un versant orienté en direction E-O ; les parties N et E sont très érodées. La dalle de couverture, actuellement brisée, a été surélevée pour permettre le pillage de la chambre funéraire.

0793

Zone : 12

Situation : X : 478.575 ; Y : 3.964.242 ; Z : 1025

Topographie : Plateau.

Classification : 2.2.4.2.1

Dimension maximale : 5 m.

Dimension minimale : 4,80 m.

Appareil constructif de l'enceinte : Blocs grossiers.

Chambre funéraire : 1,10 m.

Appareil constructif de la chambre funéraire : Dalles posées de chant.

Observations : Monument dégradé, mais les quelques blocs conservés de l'enceinte permettent de reconnaître, de façon approximative, son tracé. Dans la partie centrale se trouvent quatre fragments de dalle dont quelques-uns auraient appartenu à la table ; deux de

ces fragments recouvrent les parois de la chambre funéraire, dont une petite partie reste visible.

0794

Zone : 12

Situation : X : 478.547 ; Y : 3.964.181 ; Z : 1029

Topographie : Plateau.

Classification : 2.2.4.2.1

Dimension maximale : 7,50 m.

Dimension minimale : 7,20 m.

Appareil constructif de l'enceinte : Blocs grossiers.

Chambre funéraire : 1,25 m.

Appareil constructif de la chambre funéraire : Blocs sommairement équarris.

Orientation de la chambre funéraire : NE-SO.

Observations : Monument très endommagé. Il est bâti sur un versant orienté en direction S-N, la partie septentrionale est très érodée, mais le tracé d'ensemble peut être reconstitué. Le coffre sert aujourd'hui d'abri de fortune. Il est couvert de pierres et de dalles qui empêchent de reconnaître l'existence de la dalle de couverture.

0795

Zone : 12

Situation : X : 478.633 ; Y : 3.964.191 ; Z : 1091

Topographie : Pente.

Classification : 2.2.4.2.1

Dimension maximale : 4,70 m.

Dimension minimale : 4,30 m.

Appareil constructif de l'enceinte : Blocs grossiers et dalles posées de chant.

Appareil constructif de la chambre funéraire : Blocs sommairement équarris.

Orientation de la chambre funéraire : E-O.

Dimensions maximales de la dalle de couverture : 2 × 1,35 m.

Observations : Monument très endommagé. La plupart des blocs de l'enceinte ont disparu mais on arrive à restituer son tracé approximatif. La dalle de couverture a été surélevée pour permettre le pillage de la chambre funéraire. Quelques mètres au S, un mur en pierre sèche a été construit pour un abri éventuel, en réutilisant vraisemblablement du matériel de ce monument.

0796

Zone : 12

Situation : X : 478.687 ; Y : 3.964.252 ; Z : 1016

Topographie : Pente.

Classification : 2.2.4.1.1

Dimensions : 3,70 m (côté N) ; 2,80 m (côté E) ; 3,10 m (côté O) ; 3,20 m (côté S).

Appareil constructif de l'enceinte : Blocs grossiers et dalles posées de chant.

Appareil constructif de la chambre funéraire : Dalles posées de chant.

Orientation de la chambre funéraire : E-O.

Dimensions maximales de la dalle de couverture : 2,50 × 1 m.

Observations : Monument à plan quadrangulaire, bâti sur un versant orienté en direction S-N, d'où la disparition de la partie septentrionale de l'enceinte. Pour permettre le pillage de la chambre funéraire, la dalle de couverture a été soulevée et inclinée. Le coffre est visible mais ne peut être mesuré.

0797

Zone : 12

Situation : X : 478.760 ; Y : 3.964.282 ; Z : 1010

Topographie : Pente.

Classification : 2.2.4.1.1

Dimensions : 4,90 m (côté N) ; 7,30 m (côté E) ; 6,50 m (côté O) ; 5,50 m (côté S).

Appareil constructif de l'enceinte : Blocs grossiers et dalles posées de chant.

Chambre funéraire : 1,15 × 0,73 m.

Appareil constructif de la chambre funéraire : Dalles posées de chant.

Orientation de la chambre funéraire : N-S.

Observations : Monument à plan quadrangulaire, très abîmé. Il est bâti sur un versant orienté en direction S-N ; la partie septentrionale de l'enceinte est très mal conservée. La dalle de couverture a été enlevée, laissant visible le coffre, apparemment pillé.

0798

Zone : 12

Situation : X : 478.801 ; Y : 3.964.305 ; Z : 1009

Topographie : Pente.

Classification : 2.2.4.1.1

Dimensions : 4 m (côté N) ; 4,60 m (côté E) ; 4,80 m (côté O) ; 5,60 m (côté S).

Appareil constructif de l'enceinte : Blocs grossiers.

Chambre funéraire : 1,70 × 0,65 m.

Appareil constructif de la chambre funéraire : Blocs sommairement équarris.

Orientation de la chambre funéraire : E-O.

Dimensions maximales de la dalle de couverture : 2,75 × 1,45 m.

Observations : Monument très endommagé. L'enceinte en particulier est très mal conservée, ce qui rend difficile la classification de ce dolmen. Néanmoins, un alignement rectiligne de blocs, qui doit appartenir à la partie orientale de l'enceinte, permet de penser qu'il s'agit d'un monument à plan quadrangulaire. La dalle de couverture est déplacée vers l'O.

0799

Zone : 12

Situation : X : 478.847 ; Y : 3.964.318 ; Z : 1003

Topographie : Pente.

Classification : 2.2.4.2.1

Dimension maximale : 6,50 m.
 Dimension minimale : 5,60 m.
 Appareil constructif de l'enceinte : Blocs grossiers.
 Chambre funéraire : 1 × 0,70 m.
 Appareil constructif de la chambre funéraire : Dalles posées de chant.
 Orientation de la chambre funéraire : N-S.
 Observations : Monument dégradé, aussi bien par l'érosion naturelle (il est bâti sur un versant orienté en direction N-S) que par l'action anthropique. La dalle de couverture a été enlevée laissant visible la chambre funéraire, qui est pillée.

0800

Zone : 12
 Situation : X : 478.895 ; Y : 3.964.298 ; Z : 999
 Topographie : Pente.
 Classification : 2.2.4.1.1
 Dimensions : 5,50 m (côté N) ; 5,80 m (côté E) ; 5,70 m (côté O) ; 4,80 m (côté S).
 Appareil constructif de l'enceinte : Blocs grossiers.
 Dimensions maximales de la dalle de couverture : 3 × 2,26 m.
 Observations : Monument à plan quadrangulaire, bâti sur un versant, orienté en direction S-N, d'où la forte dégradation de la partie septentrionale de l'enceinte, dont le tracé peut toutefois être restitué. Une énorme dalle de couverture semble en place, mais le coffre n'est pas visible.

0801

Zone : 12
 Situation : X : 478.911 ; Y : 3.964.304 ; Z : 998
 Topographie : Pente.
 Classification : 2.2.4.1.1
 Dimensions : 6,90 m (côté N) ; 7,40 m (côté E) ; 7,10 m (côté O) ; 7 m (côté S).
 Appareil constructif de l'enceinte : Blocs grossiers.
 Dimensions maximales de la dalle de couverture : 2,09 × 2,08 m.
 Observations : Monument à plan quadrangulaire, situé en partie sur une pente douce vers l'O. L'enceinte est bien conservée ; la dalle de couverture semble en place, mais légèrement surélevée pour le pillage de la chambre funéraire, qui n'est pas visible aujourd'hui. Quelques dalles et blocs, posés à plat à l'intérieur de l'enceinte, notamment au S et à l'E, indiqueraient l'existence d'une sorte de « dallage » grossier.

0802

Zone : 12
 Situation : X : 478.926 ; Y : 3.964.276 ; Z : 1002
 Topographie : Pente.
 Classification : 2.2.4.1.1
 Dimensions approximatives : 7 m (côté NE) ; 8,50 m (côté SE) ; 6,80 m (côté NO) ; 7,40 m (côté SO).

Appareil constructif de l'enceinte : Blocs grossiers.
 Dimensions maximales de la dalle de couverture : 3,70 × 1,90 m.
 Observations : Monument probablement quadrangulaire dont l'enceinte est mal conservée, surtout à l'E et au NE. La dalle de couverture serait en place ; le coffre n'est pas visible. De nombreux blocs, posés à plat, forment apparemment une sorte de « dallage » grossier à l'intérieur de l'enceinte.

0803

Zone : 12
 Situation : X : 478.913 ; Y : 3.964.216 ; Z : 1004
 Topographie : Pente.
 Classification : 2.2.4.2.1
 Dimension maximale : 4,10 m.
 Appareil constructif de l'enceinte : Blocs grossiers.
 Chambre funéraire : 1,15 × 0,80 m.
 Appareil constructif de la chambre funéraire : Blocs sommairement équarris.
 Orientation de la chambre funéraire : E-O.
 Dimensions maximales de la dalle de couverture : 1,35 × 1,20 m.
 Observations : Monument bâti sur un versant orienté en direction N-S, d'où la disparition de la moitié méridionale (ou presque) de l'enceinte et du remblai interne. La dalle de couverture serait en place, mais elle a été légèrement surélevée pour le pillage du coffre.

0804

Zone : 12
 Situation : X : 478.918 ; Y : 3.964.185 ; Z : 1006
 Topographie : Pente.
 Classification : 2.2.4.2.1
 Dimension maximale : 7 m.
 Appareil constructif de l'enceinte : Blocs grossiers.
 Chambre funéraire : 1 × 0,90 m.
 Appareil constructif de la chambre funéraire : Dalles posées de chant.
 Orientation de la chambre funéraire : N-S.
 Observations : Monument très endommagé. Il est impossible de restituer le tracé de l'enceinte dont seule une petite partie est conservée au N. La dalle de couverture a disparu, laissant supposer que le coffre a été pillé ; celui-ci est formé de dalles posées de chant.

0805

Zone : 12
 Situation : X : 478.952 ; Y : 3.964.379 ; Z : 996
 Topographie : Pente.
 Classification : 0
 Dimension maximale : 4,20 m.
 Appareil constructif de l'enceinte : Blocs grossiers.
 Dimensions maximales de la dalle de couverture : 1,50 × 1,10 m.

Observations : Monument bâti sur un versant, orienté en direction E-O, d'où la disparition de la moitié occidentale de l'enceinte et du remblai interne. L'enceinte est cependant reconnaissable au S et SE. Au centre, une dalle de couverture est encore en place, mais légèrement surélevée pour le pillage du coffre, dont on aperçoit deux dalles.

0806

Zone : 12
 Situation : X : 479.093 ; Y : 3.964.367 ; Z : 995
 Topographie : Pente.
 Classification : 2.2.4.1.1 ?
 Appareil constructif de l'enceinte : Blocs grossiers.
 Dimensions maximales de la dalle de couverture : 1,35 × 1,30 m.
 Observations : Monument en mauvais état de conservation ; il serait à plan quadrangulaire. Il est bâti sur un versant orienté en direction N-S, d'où la disparition presque complète de la partie méridionale de l'enceinte située en contrebas de la pente, emportée par l'érosion. Une grande dalle en place, mais surélevée vraisemblablement en vue du pillage, recouvre le coffre, à peine visible.

0807

Zone : 12
 Situation : X : 479.140 ; Y : 3.964.408 ; Z : 983
 Topographie : Pente
 Classification : 2.2.4.2.1
 Dimension maximale : 4,20 m.
 Appareil constructif de l'enceinte : Blocs grossiers.
 Dimensions maximales de la dalle de couverture : 2,20 × 1,40 m.
 Observations : Monument dégradé dont l'enceinte, peut-être circulaire, est très mal conservée, mais le remblai interne est encore parfaitement reconnaissable. Une grande dalle surélevée recouvre un coffre dont on aperçoit deux dalles des parois.

0808 (pl. 22)

Zone : 12
 Situation : X : 479.138 ; Y : 3.964.315 ; Z : 985
 Topographie : Sommet.
 Classification : 2.2.4.1.2
 Dimensions : Enceinte NE : 3,85 m (côté NE) ; 4,40 m (côté NO) ; 4,20 m (côté SE) ; 4,20 m (côté SO) ; 4,20 m (côté NE). Enceinte SO : 4,20 m (côté SO) ; 3,70 m (côté SE) ; 3,80 m (côté NO).
 Appareil constructif de l'enceinte : Blocs grossiers.
 Chambre funéraire : 1,26 × 0,80 m (NE) et 0,86 m (SO).
 Appareil constructif de la chambre funéraire : Dalles posées de chant.
 Orientation de la chambre funéraire : NE-SO.

Observations : Monument rectangulaire, divisé par un mur mitoyen de 0,62 m d'épaisseur, qui sépare deux enceintes juxtaposées plus ou moins carrées. Chacune des enceintes possède un coffre formé de dalles posées de chant. Les dalles de couverture des deux coffres sont déplacées et brisées.

0809

Zone : 12
 Situation : X : 479.153 ; Y : 3.964.307 ; Z : 984
 Topographie : Pente.
 Classification : 2.2.4.2.1
 Dimension maximale : 10,20 m.
 Appareil constructif de l'enceinte : Blocs grossiers et dalles posées de chant.
 Observations : Monument en mauvais état de conservation, situé sur un versant orienté en direction O-E, d'où la disparition presque complète de sa moitié orientale, en contrebas de la pente, emportée par l'érosion. La partie conservée, au SO, O et NO, montre que l'enceinte est bâtie avec de gros blocs grossiers ou légèrement façonnés, ainsi que des dalles posées de chant (au NO). Le coffre n'est pas visible dans l'état actuel, et la dalle de couverture a été enlevée. Dans la partie méridionale, un petit mur moderne, vraisemblablement un abri de berger, aurait été aménagé avec les pierres du monument.

0810

Zone : 12
 Situation : X : 479.169 ; Y : 3.964.298 ; Z : 981
 Topographie : Pente.
 Classification : 0
 Observations : Dalle isolée, légèrement surélevée. Il pourrait s'agir d'une extraction ou des restes d'un monument très dégradé, dont rien d'autre ne serait conservé. Une autre dalle de dimensions considérables gît au sol, à quelques mètres en contrebas.

0811

Zone : 12
 Situation : X : 479.136 ; Y : 3.964.287 ; Z : 976
 Topographie : Pente.
 Classification : 0
 Appareil constructif de l'enceinte : Blocs grossiers.
 Appareil constructif de la chambre funéraire : Blocs régularisés.
 Orientation de la chambre funéraire : NE-SO.
 Dimensions maximales de la dalle de couverture : 1,15 × 0,90 m.
 Observations : Dalle inclinée. Peut-être une extraction, mais la présence de plusieurs blocs, immédiatement au S et à l'O, indiquerait l'existence dans le passé d'un monument.

0812

Zone : 12

Situation : X : 479.293 ; Y : 3.964.456 ; Z : 964

Topographie : Pente.

Classification : 2.2.4.2.1

Appareil constructif de l'enceinte : Blocs grossiers.

Dimensions maximales de la dalle de couverture : 2,90 × 1,35 m.

Observations : Monument très abîmé. L'enceinte et le remblai interne sont très mal conservés, mis à part quelques blocs, apparemment en place, du côté méridional, mais qui ne permettent pas de restituer les limites du monument. La dalle de couverture a été déplacée et surélevée pour le pillage, ce qui permet d'apercevoir le coffre ; celui-ci est fait de blocs plus ou moins équarris, de formes et dimensions diverses. Au NE, juste à côté, et en partie au-dessus du monument, se trouve un abri de bergers, probablement aménagé avec les pierres du monument.

0813

Zone : 12

Situation : X : 479.244 ; Y : 3.965.008 ; Z : 918

Topographie : Pente.

Classification : 2.2.4.2.1

Dimension maximale : 6,30 m.

Dimension minimale : 6 m.

Appareil constructif de l'enceinte : Blocs grossiers et dalles posées de chant.

Dimensions maximales de la dalle de couverture : 1,45 × 1,10 m.

Observations : Monument situé sur une pente orientée en direction SE-NO d'où la disparition de sa moitié septentrionale. Par contre, la partie méridionale de l'enceinte est assez bien conservée. Il n'y a aucune trace visible de la chambre funéraire. La dalle de couverture est déplacée et brisée. Une partie a été réemployée pour l'aménagement d'un abri de berger à l'intérieur du monument, près du côté occidental.

0814

Zone : 13

Situation : X : 480.691 ; Y : 3.965.515 ; Z : 887

Topographie : Pente.

Classification : 0

Appareil constructif de l'enceinte : Blocs grossiers.

Dimensions maximales de la dalle de couverture : 3,10 × 2,70 m.

Observations : Monument en mauvais état de conservation. L'enceinte a presque complètement disparu et ne permet pas de restituer son tracé, même si une partie du remblai interne est encore conservée. La dalle de couverture, de grandes dimensions, a été surélevée, mais le coffre n'est pas visible.

0815

Zone : 13

Situation : X : 480.147 ; Y : 3.965.435 ; Z : 881

Topographie : Pente.

Classification : 0

Observations : Grande dalle située sur un tumulus, mais sans autre élément permettant de classer ces restes.

0816

Zone : 12

Situation : X : 479.787 ; Y : 3.965.205 ; Z : 929

Topographie : Pente.

Classification : 2.2.4.2.1

Dimension maximale : 11,20 m.

Dimension minimale : 11 m.

Appareil constructif de l'enceinte : Blocs grossiers et dalles posées de chant.

Dimensions maximales de la dalle de couverture : 1,40 × 1,20 m.

Observations : Monument situé sur une légère pente. Il est constitué par un grand amas de pierres, délimité par une enceinte faite de gros blocs et, au N, de dalles posées de chant. Au centre se trouve une dalle de couverture, encore en place, mais surélevée, recouvrant probablement un coffre, très endommagé et sans doute pillé.

0817

Zone : 12

Situation : X : 479.863 ; Y : 3.965.291 ; Z : 922

Topographie : Pente.

Classification : 0

Appareil constructif de l'enceinte : Blocs grossiers.

Dimensions maximales de la dalle de couverture : 2,10 × 1,90 m.

Observations : Monument très endommagé ; seuls quelques blocs de l'enceinte et une petite partie du remblai interne sont conservés. Une dalle de couverture, surélevée et très inclinée, indique l'existence probable d'un coffre, mais qui n'est pas visible aujourd'hui ; il aurait été détruit, comme le reste du monument, pour aménager un abri de berger, situé immédiatement à l'E. Présence de fragments de céramique tournée autour du monument.

0818 (pl. 22)

Zone : 12

Situation : X : 478.261 ; Y : 3.964.832 ; Z : 983

Topographie : Pente.

Classification : 2.2.4.2.1

Dimension maximale : 5 m.

Appareil constructif de l'enceinte : Blocs légèrement équarris et dalles posées de chant.

Appareil constructif de la chambre funéraire : Dalles posées de chant.

Orientation de la chambre funéraire : N-S.
 Dimensions maximales de la dalle de couverture :
 1,10 × 0,68 m.
 Observations : Monument situé sur un versant orienté en direction O-E. L'enceinte, faite de blocs sommairement équarris et de dalles posées de chant, est bien conservée, même sur le côté oriental, exposé à l'érosion. Par endroits, deux rangées de blocs superposés sont conservées. Au centre, une dalle de couverture déplacée et un coffre pillé sont les seuls vestiges conservés.

0819

Zone : 12
 Situation : X : 478.471 ; Y : 3.965.227 ; Z : 972
 Topographie : Pente.
 Classification : 2.2.4.2.1
 Dimension maximale : 7 m.
 Appareil constructif de l'enceinte : Blocs grossiers et dalles posées de chant.
 Appareil constructif de la chambre funéraire : Dalles posées de chant.
 Orientation de la chambre funéraire : NE-SO.
 Observations : Monument bâti sur un versant orienté en direction NE-SO. L'enceinte est bien conservée, sauf la partie sud-occidentale dont la plupart des blocs ont été emportés par l'érosion. Le remblai interne est formé par une masse de pierres et de terre, en bon état de conservation aussi. Au centre du monument se trouvent les restes d'un coffre, pillé sans aucun doute, dont deux dalles des parois sont conservées. Il n'y a aucune trace de la dalle de couverture.

0820

Zone : 12
 Situation : X : 478.459 ; Y : 3.965.206 ; Z : 973
 Topographie : Pente.
 Classification : 2.2.4.2.1
 Dimension maximale : 7 m.
 Appareil constructif de l'enceinte : Blocs grossiers.
 Appareil constructif de la chambre funéraire : Blocs sommairement équarris.
 Orientation de la chambre funéraire : NE-SO.
 Observations : Monument situé sur un terrain en légère pente. L'enceinte est très bien conservée. Elle est faite de grands blocs dont la hauteur varie entre 0,50 et 0,60 m. À l'intérieur, il y a les restes d'un remblai fait de terre et de pierres, ainsi que plusieurs blocs provenant peut-être d'une deuxième rangée de l'enceinte. Au centre se trouvent les restes d'un coffre, très endommagé, dont seuls quelques blocs subsistent. Il n'y a aucune trace de la dalle de couverture.

0822

Zone : 15
 Situation : X : 480.159 ; Y : 3.962.359 ; Z : 1036

Topographie : Pente.
 Classification : 2.2.4.2.1
 Dimension maximale : 4 m.
 Appareil constructif de l'enceinte : Blocs grossiers.
 Appareil constructif de la chambre funéraire : Blocs sommairement équarris.
 Orientation de la chambre funéraire : N-S.
 Observations : Monument situé sur une pente orientée en direction O-E. L'enceinte a presque complètement disparu et ne permet pas de restituer sûrement son tracé et ses dimensions. La dalle de couverture a été surélevée, rendant visible une partie de la chambre funéraire, faite de blocs sommairement équarris.

0823

Zone : 15
 Situation : X : 480,178 ; Y ; Z : 1031
 Topographie : Pente.
 Classification : 2.2.4.2.1
 Dimension maximale : 4,90 m.
 Appareil constructif de l'enceinte : Blocs grossiers.
 Appareil constructif de la chambre funéraire : Blocs régularisés.
 Orientation de la chambre funéraire : N-S.
 Dimensions maximales de la dalle de couverture :
 1,20 × 1 m.
 Observations : Monument situé sur une pente orientée en direction SO-NE, d'où la disparition de la partie nord-orientale du monument. La dalle de couverture repose encore sur les parois de la chambre funéraire, faite de blocs régularisés. La paroi NE est démolie pour le pillage du monument.

0824

Zone : 15
 Situation : X : 480.174 ; Y : 3.962.337 ; Z : 1033
 Topographie : Pente.
 Classification : 2.2.4.2.1
 Dimension maximale : 5,30 m.
 Appareil constructif de l'enceinte : Blocs grossiers.
 Appareil constructif de la chambre funéraire : Dalles posées de chant.
 Orientation de la chambre funéraire : N-S.
 Dimensions maximales de la dalle de couverture :
 2,15 × 1,10 m.
 Observations : Monument situé sur une pente, orientée en direction SO-NE. L'enceinte est très endommagée, mais les quelques blocs subsistants, dont un de grandes dimensions formant la base du côté NE, permettent de reconnaître ses dimensions approximatives. La paroi NE de la chambre funéraire est démolie pour son pillage. La dalle de couverture repose sur les parois.

0825

Zone : 15
 Situation : X : 480.511 ; Y : 3.962.311 ; Z : 1049

Topographie : Pente.
 Classification : 2.2.4.1.1
 Dimensions des côtés : 5,50 m (côté N) ; 5 m (côté O). Hypoténuse : 6,20 m.
 Appareil constructif de l'enceinte : Blocs grossiers.
 Chambre funéraire : 0,60 m.
 Appareil constructif de la chambre funéraire : Dalles posées de chant.
 Orientation de la chambre funéraire : NE-SO.
 Observations : Monument de forme quadrangulaire, situé sur une pente orientée en direction E-O. L'enceinte est très endommagée, surtout du côté occidental. Le coffre a été pillé et vidé par l'enlèvement d'un bloc du côté O ; trois blocs équarris forment le reste des parois sur lesquels repose en partie la dalle de couverture, déplacée et brisée.

0826

Zone : 15
 Situation : X : 480.092 ; Y : 3.962.414 ; Z : 1038
 Topographie : Pente.
 Classification : 2.2.4.2.1
 Dimension maximale : 4,80 m.
 Appareil constructif de l'enceinte : Blocs grossiers.
 Appareil constructif de la chambre funéraire : Dalles posées de chant.
 Orientation de la chambre funéraire : N-S.
 Observations : Monument situé sur un versant orienté en direction NO-SE. L'enceinte est très endommagée, sauf du côté NO, mais les restes conservés permettent de reconnaître son tracé et ses dimensions approximatifs. La dalle de couverture a disparu, supposant le pillage du coffre ; une seule dalle de paroi de celui-ci est clairement reconnaissable.

0827

Zone : 15
 Situation : X : 480.123 ; Y : 3.962.411 ; Z : 1032
 Topographie : Pente.
 Classification : 2.2.4.2.1
 Dimension maximale : 6,20 m.
 Appareil constructif de l'enceinte : Blocs grossiers.
 Chambre funéraire : 0,80 m.
 Appareil constructif de la chambre funéraire : Blocs régularisés.
 Orientation de la chambre funéraire : N-S.
 Observations : Monument bâti sur un versant orienté en direction SO-NE. L'enceinte est assez bien conservée, sauf du côté N et NO, où elle ne conserve que les blocs de la base, alors qu'au moins une autre rangée était nécessaire pour rattraper la différence de niveau par rapport au côté S et SO. La dalle de couverture a disparu, laissant supposer le pillage du coffre qui est visible ; trois blocs sont conservés.

0828

Zone : 15
 Situation : X : 480.156 ; Y : 3.962.396 ; Z : 1029
 Topographie : Pente.
 Classification : 2.2.4.2.1
 Dimension maximale : 5,30 m.
 Appareil constructif de l'enceinte : Blocs grossiers et dalles posées de chant.
 Appareil constructif de la chambre funéraire : Blocs sommairement équarris.
 Orientation de la chambre funéraire : NE-SO.
 Dimensions maximales de la dalle de couverture : 1,40 × 1,10 m.
 Observations : Dolmen situé sur un versant orienté en direction O-E. L'enceinte est considérablement endommagée mais elle conserve les blocs de la rangée de base du côté oriental. La dalle de couverture est apparemment en place ; elle aurait été légèrement déplacée, mais elle recouvre encore en partie le coffre ; celui-ci est fait de blocs sommairement équarris dont trois sont visibles.

0829

Zone : 15
 Situation : X : 480.174 ; Y : 3.962.392 ; Z : 1024
 Topographie : Pente.
 Classification : 2.2.4.2.1
 Dimension maximale : 6 m.
 Appareil constructif de l'enceinte : Blocs grossiers.
 Appareil constructif de la chambre funéraire : Blocs régularisés.
 Orientation de la chambre funéraire : E-O.
 Observations : Dolmen situé sur une pente orientée en direction N-S. L'enceinte est assez bien conservée, surtout des côtés O et SO. Au N, les blocs de la rangée de base sont conservés. Un cercle intérieur est fait de dalles dressées, du moins dans la partie conservée, située au N. La dalle de couverture a disparu, laissant visibles deux blocs des parois du coffre, ce qui suppose qu'il a été pillé.

0830

Zone : 15
 Situation : X : 480.012 ; Y : 3.962.501 ; Z : 1021
 Topographie : Pente.
 Classification : 2.2.4.2.1
 Dimension maximale : 5,50 m.
 Appareil constructif de l'enceinte : Blocs grossiers.
 Chambre funéraire : 1,65 × 0,75 m.
 Appareil constructif de la chambre funéraire : Dalles posées de chant.
 Orientation de la chambre funéraire : N-S.
 Observations : Monument très endommagé, situé sur un versant orienté en direction O-E, d'où la dégradation, à cause de l'érosion, de la partie E et NE, dont seuls quelques restes sont conservés. La dalle de cou-

verture a été déplacée, laissant visibles trois côtés de la chambre funéraire, formée de dalles posées de chant ; elle aurait été pillée.

0831 (pl. 22)

Zone : 15

Situation : X : 479.988 ; Y : 3.962.503 ; Z : 1018

Topographie : Pente.

Classification : 2.2.4.1.1

Dimension des côtés : environ 4 m. Hypoténuse : 5,60 m.

Appareil constructif de l'enceinte : Blocs grossiers.

Observations : Monument à plan quadrangulaire, situé sur une légère pente. L'enceinte est assez bien conservée ; elle délimite un remblai interne de pierres et de terre, en bon état de conservation. La dalle de couverture a disparu, et il est impossible, en l'état, de déterminer la situation et les éléments de la chambre funéraire.

0832

Zone : 15

Situation : X : 479.973 ; Y : 3.962.488 ; Z : 1024

Topographie : Pente.

Classification : 2.2.4.1.1

Dimensions des côtés : environ 6,50 m. Hypoténuse : 8,50 m.

Appareil constructif de l'enceinte : Blocs grossiers.

Dimensions maximales de la dalle de couverture : 2 × 1,80 m.

Observations : Monument à plan carré, situé sur une légère pente. L'enceinte est assez bien conservée ; elle délimite un remblai interne de pierres et de terre, apparemment en bon état de conservation. Dans la partie centrale, se trouve une grande dalle posée à plat ; elle recouvrirait probablement un coffre qui n'est pas visible.

0833

Zone : 15

Situation : X : 479.930 ; Y : 3.962.455 ; Z : 1033

Topographie : Sommet.

Classification : 2.2.4.2.1

Dimension maximale : 4,50 m.

Appareil constructif de l'enceinte : Blocs grossiers.

Chambre funéraire : 1,10 × 1 m.

Appareil constructif de la chambre funéraire : Blocs sommairement équarris.

Orientation de la chambre funéraire : NE-SO.

Observations : Monument dégradé. Il ne subsiste qu'une petite partie des blocs de l'enceinte, dont le tracé ne peut pas être restitué. La dalle de couverture a été enlevée pour le pillage du coffre, qui est visible et formé de blocs de formes et de dimensions diverses.

0834

Zone : 12

Situation : X : 478.210 ; Y : 3.964.963 ; Z : 987

Topographie : Sommet.

Classification : 0

Dimension maximale : 6,30 m.

Appareil constructif de l'enceinte : Blocs grossiers.

Appareil constructif de la chambre funéraire : Dalles posées de chant.

Orientation de la chambre funéraire : NE-SO.

Observations : Monument situé sur un plateau, près d'une falaise. Il s'agit d'un amas de pierres et de terre, dont les limites ne peuvent être déterminées que de façon approximative, l'enceinte ne pouvant être identifiée. Vers le centre se trouvent les restes d'un coffre, sans doute pillé, formé par des dalles posées de chant. La dalle de couverture a été enlevée.

0835

Zone : 12

Situation : X : 478.210 ; Y : 3.964.968 ; Z : 987

Topographie : Sommet.

Classification : 2.2.4.2.1

Dimension maximale : 5,10 m.

Appareil constructif de l'enceinte : Blocs grossiers.

Appareil constructif de la chambre funéraire : Dalles posées de chant.

Orientation de la chambre funéraire : E-O.

Observations : Monument très endommagé, situé sur un plateau. De nombreux blocs de l'enceinte ont été emportés, aussi son tracé ne peut être restitué que de façon approximative. Vers le centre, se trouvent les restes d'un coffre pillé, délimité par des dalles posées de chant, mais qu'on ne peut pas mesurer. La dalle de couverture de la chambre funéraire a été enlevée.

0836

Zone : 12

Situation : X : 478.189 ; Y : 3.964.973 ; Z : 992

Topographie : Sommet.

Classification : 2.2.4.2.1

Dimension maximale : 4,80 m.

Appareil constructif de l'enceinte : Blocs grossiers.

Chambre funéraire : 1,10 × 0,85 m.

Appareil constructif de la chambre funéraire : Dalles posées de chant.

Orientation de la chambre funéraire : E-O.

Observations : Monument très abîmé, situé sur un plateau. Le mur d'enceinte a presque complètement disparu, n'en conservant que quelques blocs visibles. Cependant, son tracé peut être restitué à partir des limites du remblai interne qui semble assez bien conservé. Vers le centre se trouvent les restes d'un coffre pillé, délimité par des dalles posées de chant. La dalle de couverture de la chambre funéraire a été enlevée.

0837

Zone : 12

Situation : X : 478.189 ; Y : 3.964.959 ; Z : 995

Topographie : Sommet.
 Classification : 2.2.4.2.1
 Dimension maximale : 6,60 m.
 Appareil constructif de l'enceinte : Blocs grossiers.
 Observations : Monument dégradé, situé sur un plateau. De nombreux blocs de l'enceinte ont été emportés, mais son tracé peut être restitué, approximativement, à partir des limites du remblai interne qui semble assez bien conservé. Aucun reste visible de la chambre funéraire. La dalle de couverture a été enlevée.

0838 (pl. 22)

Zone : 12
 Situation : X : 478.150 ; Y : 3.964.918 ; Z : 995
 Topographie : Sommet.
 Classification : 2.2.4.2.1
 Dimension maximale : 7,70 m.
 Appareil constructif de l'enceinte : Blocs grossiers.
 Chambre funéraire : 1,25 × 0,90 m.
 Appareil constructif de la chambre funéraire : Dalles posées de chant.
 Orientation de la chambre funéraire : E-O.
 Observations : Monument très endommagé, situé sur un plateau, à la limite de la falaise. Le mur d'enceinte a presque complètement disparu, mais quelques blocs sont encore visibles. Cependant, son tracé peut être restitué, de façon approximative, à partir des limites du remblai interne. Vers le centre, se trouvent les restes d'un coffre pillé, délimité par des dalles posées de chant. Sa dalle de couverture a été enlevée.

0839

Zone : 12
 Situation : X : 478.174 ; Y : 3.964.900 ; Z : 989
 Topographie : Sommet.
 Classification : 2.2.4.1.1
 Dimensions des côtés : environ 4,40 m. Hypoténuse : 5,50 m.
 Appareil constructif de l'enceinte : Blocs grossiers.
 Chambre funéraire : 1,20 × 0,70 m.
 Appareil constructif de la chambre funéraire : Dalles posées de chant.
 Orientation de la chambre funéraire : N-S.
 Observations : Monument dégradé, de forme apparemment quadrangulaire, situé sur un plateau. Le mur d'enceinte a presque complètement disparu, ne conservant que quelques blocs visibles. Cependant, son tracé peut être restitué, de façon approximative, à partir des limites du remblai interne. Vers le centre, se trouvent les restes d'un coffre pillé, délimité par quatre dalles posées de chant. La dalle de couverture de la chambre funéraire a été enlevée.

0840

Zone : 12
 Situation : X : 478.168 ; Y : 3.964.887 ; Z : 988

Topographie : Sommet.
 Classification : 2.2.4.2.1
 Dimension maximale : 5,60 m.
 Appareil constructif de l'enceinte : Blocs grossiers.
 Observations : Monument très abîmé, situé sur un plateau. Le mur d'enceinte a presque complètement disparu, à part quelques blocs visibles, de sorte que son tracé ne peut être restitué que de façon approximative, à partir des limites du remblai interne. Il n'y a aucune trace visible de la chambre funéraire. La dalle de couverture a été enlevée.

0842

Zone : 13
 Situation : X : 481.633 ; Y : 3.964.144 ; Z : 931
 Topographie : Plateau.
 Classification : 2.2.4.1.1
 Dimension maximale : 5,50 m.
 Appareil constructif de l'enceinte : Blocs grossiers et dalles posées de chant.
 Chambre funéraire : 2,85 × 0,50 m.
 Appareil constructif de la chambre funéraire : Blocs régularisés.
 Orientation de la chambre funéraire : NE-SO.
 Observations : Monument à plan quadrangulaire, situé sur un plateau en légère pente en direction S-N, à proximité d'une carrière. Seuls les côtés S et E de l'enceinte sont relativement bien conservés par endroits, si bien que les dimensions du monument restent méconnues. Une partie du remblai interne est également conservée. Le coffre est bien visible, mais sans doute pillé, car la dalle de couverture a été enlevée, à moins qu'il ne s'agisse de la dalle dressée, orientée E-O, qui en occupe une partie.

0843

Zone : 7
 Situation : X : 479.653 ; Y : 3.965.959 ; Z : 905
 Topographie : Plateau.
 Classification : 2.2.4.2.1
 Dimension maximale : 4,80 m.
 Dimension minimale : 4,30 m.
 Appareil constructif de l'enceinte : Blocs grossiers et dalles posées de chant.
 Appareil constructif de la chambre funéraire : Blocs régularisés.
 Orientation de la chambre funéraire : E-O.
 Dimensions maximales de la dalle de couverture : 1,75 × 1,30 m.
 Observations : Monument très endommagé, situé sur une pente orientée en direction S-NE. Seule la partie SO de l'enceinte est bien conservée, mais la présence de quelques autres blocs en place permet de restituer son tracé et ses dimensions. Des dalles et des blocs, posés à plat, forment une sorte de « dallage » grossier à l'intérieur. La dalle de couverture a été déplacée pour le pillage. Le coffre est en très mauvais état de conservation.

0844

Zone : 16
 Situation : X : 484.995 ; Y : 3.963.900 ; Z : 993
 Topographie : Pente.
 Classification : 2.2.4.2.1
 Dimension maximale : 5,70 m.
 Appareil constructif de l'enceinte : Blocs grossiers et dalles posées de chant.
 Appareil constructif de la chambre funéraire : Dalles posées de chant.
 Orientation de la chambre funéraire : E-O.
 Observations : Monument très abîmé. Seuls quelques blocs de l'enceinte sont conservés, ainsi qu'une partie du remblai interne. La dalle de couverture a été enlevée, laissant visible le coffre, sans doute pillé, dont seules deux dalles posées de chant sont conservées.

0845

Zone : 16
 Situation : X : 485.054 ; Y : 3.963.914 ; Z : 994
 Topographie : Pente.
 Classification : 2.2.4.2.1
 Dimension maximale : 3 m.
 Appareil constructif de l'enceinte : Blocs grossiers et dalles posées de chant.
 Observations : Monument presque complètement détruit. Cependant, l'enceinte peut être identifiée par une série de dalles et de blocs qui permettent de restituer son tracé approximatif. Il n'y a aucune trace de la dalle de couverture, ni de la chambre funéraire.

0846

Zone : 16
 Situation : X : 485.059 ; Y : 3.963.667 ; Z : 979
 Topographie : Pente.
 Classification : 2.2.4.2.1
 Dimension maximale : 4,40 m.
 Dimension minimale : 4,30 m.
 Appareil constructif de l'enceinte : Blocs grossiers.
 Appareil constructif de la chambre funéraire : Blocs régularisés.
 Orientation de la chambre funéraire : NO-SE.
 Dimensions maximales de la dalle de couverture : 2,30 × 1,30 m.
 Observations : Monument situé sur une pente orientée en direction N-S, d'où la disparition des parties méridionale et sud-occidentale de l'enceinte. La dalle de couverture a été surélevée en vue du pillage de la chambre funéraire.

0847

Zone : 16
 Situation : X : 485.065 ; Y : 3.963.624 ; Z : 980
 Topographie : Pente.
 Classification : 2.2.4.2.1
 Dimension maximale : 4,30 m.

Dimension minimale : 4,20 m.

Appareil constructif de l'enceinte : Blocs grossiers et dalles posées de chant.
 Chambre funéraire : 1,10 × 0,50 m.
 Appareil constructif de la chambre funéraire : Blocs régularisés.
 Orientation de la chambre funéraire : NO-SE.
 Dimensions maximales de la dalle de couverture : 2,50 × 1,15 m.
 Observations : Monument muni d'une enceinte formée d'énormes blocs grossiers et de dalles posées de chant. La dalle de couverture a été déplacée, laissant visible la chambre funéraire, sans doute pillée.

0848

Zone : 16
 Situation : X : 484.859 ; Y : 3.963.692 ; Z : 972
 Topographie : Pente.
 Classification : 2.2.4.2.1
 Dimension maximale : 4,40 m.
 Appareil constructif de l'enceinte : Blocs grossiers et dalles posées de chant.
 Chambre funéraire : 0,95 × 0,90 m.
 Appareil constructif de la chambre funéraire : Blocs régularisés.
 Orientation de la chambre funéraire : NE-SO.
 Dimensions maximales de la dalle de couverture : 1,80 × 1,25 m.
 Observations : Monument très endommagé, situé sur une pente orientée en direction NE-SO, d'où la disparition de la plupart de l'enceinte, sauf une partie du côté oriental. La dalle de couverture a été surélevée pour piller la chambre funéraire, dont on aperçoit quelques blocs.

0849 (pl. 23)

Zone : 16
 Situation : X : 484.830 ; Y : 3.963.697 ; Z : 973
 Topographie : Pente.
 Classification : 2.2.4.2.1
 Dimension maximale : 3,80 m.
 Dimension minimale : 3,40 m.
 Appareil constructif de l'enceinte : Dalles posées de chant.
 Chambre funéraire : 0,80 × 0,50 m.
 Appareil constructif de la chambre funéraire : Blocs régularisés.
 Orientation de la chambre funéraire : N-S.
 Dimensions maximales de la dalle de couverture : 1,50 × 1,40 m.
 Observations : Monument très endommagé, situé sur une pente orientée en direction NO-SE, d'où la disparition de la plupart de l'enceinte, sauf une partie du côté NO. La dalle de couverture a été surélevée en vue du pillage de la chambre funéraire, dont on aperçoit quelques blocs.

0850

Zone : 16

Situation : X : 484.331 ; Y : 3.963.463 ; Z : 936

Topographie : Pente.

Classification : 2.2.4.2.1

Observations : Monument bâti sur un versant orienté en direction O-E. Seule les parties N et NO de l'enceinte sont relativement bien conservées. La dalle de couverture a été enlevée ; il n'y a aucun reste visible de la chambre funéraire.

0851

Zone : 16

Situation : X : 484.171 ; Y : 3.963.575 ; Z : 954

Topographie : Pente.

Classification : 2.2.4.2.1

Dimension maximale : 3 m.

Appareil constructif de l'enceinte : Blocs grossiers et dalles posées de chant.

Observations : Monument très abîmé. Il y aurait deux enceintes concentriques bâties avec des dalles dressées. Aucun reste visible de la chambre funéraire, ni de la table, mais des dalles et des blocs, posés à plat, forment apparemment une sorte de « dallage » grossier à l'intérieur.

0852

Zone : 16

Situation : X : 484.132 ; Y : 3.963.933 ; Z : 977

Topographie : Pente.

Classification : 2.2.4.2.2

Dimension maximale : 5,70 m.

Dimension minimale : 5,30 m.

Dimension du cercle intérieur : 3 m.

Appareil constructif de l'enceinte : Blocs grossiers et dalles posées de chant.

Observations : Monument très abîmé. Il ne reste que quelques blocs d'enceinte en place, mais des dalles et blocs, posés à plat à l'intérieur, ont pu appartenir à une sorte de « dallage » grossier ; la dalle de couverture est à peu près à sa place, mais brisée, et le coffre est complètement détruit.

0853

Zone : 17

Situation : X : 485.849 ; Y : 3.963.790 ; Z : 994

Topographie : Pente.

Classification : 2.2.4.2.1

Dimension maximale : 4,50 m.

Dimension minimale : 4,25 m.

Appareil constructif de l'enceinte : Blocs grossiers.

Appareil constructif de la chambre funéraire : Blocs régularisés et dalles posées de chant.

Orientation de la chambre funéraire : NE-SO.

Dimensions maximales de la dalle de couverture : 2 × 1,30 m.

Observations : Monument situé sur un terrain en pente orientée en direction E-O, d'où la disparition de la moitié occidentale de l'enceinte. Il y a de nombreuses traces d'extraction de blocs ou de dalles. L'enceinte est formée par de grands blocs. La dalle de couverture a été surélevée et brisée – un des fragments a glissé vers l'E – pour piller la chambre funéraire, dont trois blocs formant les parois sont visibles.

0854

Zone : 17

Situation : X : 485.918 ; Y : 3.963.863 ; Z : 1003

Topographie : Pente.

Classification : 2.2.4.2.1

Dimension maximale : 5,10 m.

Dimension minimale : 4,20 m.

Appareil constructif de l'enceinte : Blocs grossiers et dalles posées de chant.

Chambre funéraire : 1,25 × 0,80 m.

Appareil constructif de la chambre funéraire : Blocs sommairement équarris.

Orientation de la chambre funéraire : NO-SE.

Observations : Monument situé sur une pente orientée en direction SO-NE. En dépit de la pente, l'enceinte est bien conservée, même dans la partie en contrebas, où la rangée inférieure est conservée. Par contre, la dalle de couverture a été enlevée, laissant visible le coffre, bien conservé, mais vide ; il aurait été pillé. De nombreuses traces d'extraction de blocs ou de dalles sont visibles près du monument.

0855 (pl. 23)

Zone : 17

Situation : X : 485.907 ; Y : 3.963.887 ; Z : 1007

Topographie : Pente.

Classification : 2.2.4.2.2

Dimension maximale : 6,20 m.

Dimension du cercle intérieur : 3,90 m.

Appareil constructif de l'enceinte : Blocs grossiers et dalles posées de chant.

Observations : Monument situé sur une pente, orientée en direction S-N, d'où la mauvaise conservation de la partie septentrionale de l'enceinte dont seule la rangée inférieure de blocs est encore en place. Entre cette enceinte et la chambre funéraire, se trouve un deuxième cercle de gros blocs, bien conservé. La dalle de couverture a été enlevée et le coffre lui-même est très endommagé.

0856

Zone : 17

Situation : X : 485.961 ; Y : 3.963.868 ; Z : 1008

Topographie : Pente.

Classification : 2.2.4.2.1

Dimension maximale : 4,50 m.

Appareil constructif de l'enceinte : Blocs grossiers.

Observations : Monument très abîmé, situé sur un versant orienté en direction O-E, d'où la disparition presque complète de la partie orientale, située en contrebas de la pente, emportée par l'érosion. La dalle de couverture a été déplacée ; le coffre a complètement disparu.

0857

Zone : 17

Situation : X : 486.098 ; Y : 3.963.875 ; Z : 1006

Topographie : Pente.

Classification : 2.2.4.2.1

Dimension maximale : 5,35 m.

Appareil constructif de l'enceinte : Blocs grossiers et dalles posées de chant.

Observations : Monument très endommagé situé sur une légère pente en direction N-S, d'où la disparition de la partie méridionale de l'enceinte. La dalle de couverture a disparu ; seule une des dalles ayant constitué les parois de la chambre funéraire est conservée.

0858

Zone : 17

Situation : X : 486.120 ; Y : 3.963.858 ; Z : 1005

Topographie : Pente.

Classification : 2.2.4.2.1

Dimension maximale : 5,25 m.

Dimension minimale : 4,60 m.

Appareil constructif de l'enceinte : Blocs grossiers et dalles posées de chant.

Dimensions maximales de la dalle de couverture : 1,10 × 0,98 m.

Observations : Monument dégradé, bâti sur un versant orienté en direction NE-SO, d'où la disparition de la partie sud-occidentale de l'enceinte alors que le reste est assez bien conservé. Des dalles et des blocs, posés à plat, forment une sorte de « dallage » grossier à l'intérieur de l'enceinte. La dalle de couverture est déplacée et le coffre complètement détruit.

0859

Zone : 17

Situation : X : 486.187 ; Y : 3.963.891 ; Z : 1011

Topographie : Pente.

Classification : 2.2.4.2.1

Dimension maximale : 4,50 m.

Dimension minimale : 4,25 m.

Appareil constructif de l'enceinte : Blocs grossiers.

Dimensions maximales de la dalle de couverture : 1,30 × 1,10 m.

Observations : Monument situé sur une légère pente. Il est très endommagé. L'enceinte a disparu presque complètement, sauf quelques blocs grossiers ayant pu lui appartenir. Il ne reste assurément du monument qu'une dalle de grandes dimensions recouvrant le coffre, pillé, et à peine visible.

0860

Zone : 17

Situation : X : 486.189 ; Y : 3.963.896 ; Z : 1010

Topographie : Pente.

Classification : 2.2.4.2.1

Dimension maximale : 6,40 m.

Dimension minimale : 6 m.

Appareil constructif de l'enceinte : Blocs grossiers.

Observations : Monument dégradé, situé sur une légère pente. Il n'en reste actuellement qu'une dalle, posée de chant, ayant pu appartenir au coffre et quelques restes du remblai interne de l'enceinte.

0861

Zone : 17

Situation : X : 486.212 ; Y : 3.963.829 ; Z : 1003

Topographie : Pente.

Classification : 2.2.4.2.1

Dimension maximale : 4,70 m.

Dimension minimale : 4,60 m.

Appareil constructif de l'enceinte : Blocs grossiers.

Chambre funéraire : 1,21 × 1 m.

Appareil constructif de la chambre funéraire : Blocs régularisés.

Orientation de la chambre funéraire : NE-SO.

Dimensions maximales de la dalle de couverture : 1,50 × 1,20 m.

Observations : Monument situé sur un versant orienté en direction NO-SE, d'où la disparition de la partie sud-orientale de l'enceinte, en contrebas de la pente et emportée par l'érosion. Le coffre, partiellement visible, a été pillé ; sa paroi SE a été enlevée ; la dalle de couverture a été déplacée et légèrement surélevée.

0862

Zone : 17

Situation : X : 486.187 ; Y : 3.963.812 ; Z : 1002

Topographie : Pente.

Classification : 2.2.4.2.1

Dimension maximale : 4,60 m.

Dimension minimale : 4 m.

Appareil constructif de l'enceinte : Blocs grossiers et dalles posées de chant.

Observations : Monument très endommagé, situé sur une pente. Le tracé de l'enceinte est net malgré certains bouleversements, mais la dalle de couverture a été enlevée ; le coffre est apparemment détruit.

0863

Zone : 17

Situation : X : 486.195 ; Y : 3.963.810 ; Z : 1006

Topographie : Pente.

Classification : 2.2.4.2.1

Dimension maximale : 6 m.

Dimension minimale : 5 m.

Appareil constructif de l'enceinte : Blocs grossiers et dalles posées de chant.

Chambre funéraire : 1,10 × 0,80 m.

Appareil constructif de la chambre funéraire : Dalles posées de chant.

Orientation de la chambre funéraire : NO-SE.

Dimensions maximales de la dalle de couverture : 1,60 × 1,25 m.

Observations : Monument situé sur un versant orienté en direction NO-SE. L'enceinte est très abîmée à cause de l'érosion, mais on peut arriver à restituer ses dimensions. La table est à peu près à sa place ; elle repose sur les dalles constituant les parois de la chambre funéraire, sauf du côté SE, où elle a été enlevée pour son pillage.

0864

Zone : 17

Situation : X : 486.957 ; Y : 3.963.814 ; Z : 1009

Topographie : Pente.

Classification : 2.2.4.2.1

Dimension maximale : 5 m.

Dimension minimale : 4,70 m.

Appareil constructif de l'enceinte : Blocs grossiers et dalles posées de chant.

Dimensions maximales de la dalle de couverture : 2,10 × 1,50 m.

Observations : Monument très endommagé, situé sur un terrain en pente douce. De nombreux blocs constituant l'enceinte ont été emportés, mais ceux qui subsistent ainsi que les restes du remblai interne, permettent de reconnaître son tracé et ses dimensions. Une grande dalle de couverture, apparemment en place, recouvre probablement le coffre dont rien n'est visible.

0865

Zone : 17

Situation : X : 486.356 ; Y : 3.963.789 ; Z : 1005

Topographie : Pente.

Classification : 2.2.4.2.1

Dimension maximale : 5,10 m.

Appareil constructif de l'enceinte : Blocs grossiers et dalles posées de chant.

Dimensions maximales de la dalle de couverture : 1,60 × 0,93 m.

Observations : Monument situé sur un terrain en pente orientée en direction NE-SO, d'où la disparition de la partie occidentale de l'enceinte. La dalle de couverture a été surélevée pour accéder au coffre ; ce dernier n'est pas visible actuellement.

0866

Zone : 17

Situation : X : 487.217 ; Y : 3.963.828 ; Z : 1004

Topographie : Pente.

Classification : 2.2.4.2.1

Dimension maximale : 6,40 m.

Appareil constructif de l'enceinte : Blocs grossiers et dalles posées de chant.

Observations : Monument dégradé, situé sur un terrain en pente S-N. Il ne reste de l'enceinte que quelques blocs grossiers qui permettent, avec les restes du remblai interne, de délimiter le monument, mais de manière seulement approximative. La dalle de couverture a été enlevée, et il n'y a aucun reste visible de la chambre funéraire. De nombreux blocs et pierres du monument ont été réemployés pour aménager un abri de bergers, situé au NE.

0867 (pl. 23)

Zone : 15

Situation : X : 479.812 ; Y : 3.962.405 ; Z : 997

Topographie : Pente.

Classification : 2.2.4.2.1

Dimension maximale : 6,50 m.

Dimension minimale : 6,10 m.

Appareil constructif de l'enceinte : Blocs grossiers.

Chambre funéraire : 1,16 × 0,60 m.

Appareil constructif de la chambre funéraire : Dalles posées de chant.

Orientation de la chambre funéraire : N-S.

Observations : Monument situé sur une légère pente. Il est très endommagé, apparemment par les labours, mais aussi par le pillage du coffre, légèrement excentrique. Seules les parties E et SE de l'enceinte sont conservées, permettant, avec les restes du remblai interne de terre et de pierres, de déterminer les dimensions approximatives du monument. La dalle de couverture a été enlevée.

0868

Zone : 15

Situation : X : 479.719 ; Y : 3.962.501 ; Z : 1005

Topographie : Pente.

Classification : 2.2.4.2.1

Dimension maximale : 4,30 m.

Appareil constructif de l'enceinte : Blocs grossiers et dalles posées de chant.

Chambre funéraire : 1,20 × 0,60 m.

Appareil constructif de la chambre funéraire : Blocs régularisés.

Orientation de la chambre funéraire : N-S.

Dimensions maximales de la dalle de couverture : 1,85 × 1,45 m.

Observations : Monument situé sur un terrain en pente orientée en direction NE-SO. De nombreux blocs de l'enceinte ont été emportés. La dalle de couverture est légèrement surélevée, sans doute pour le pillage de la chambre funéraire.

0869

Zone : 15

Situation : X : 479.685 ; Y : 3.962.517 ; Z : 1007

Topographie : Pente.

Classification : 2.2.4.2.1

Dimension maximale : 5,20 m.

Appareil constructif de l'enceinte : Blocs grossiers.

Chambre funéraire : 1,30 × 0,75 m.

Appareil constructif de la chambre funéraire : Blocs sommairement équarris.

Orientation de la chambre funéraire : N-S.

Dimensions maximales de la dalle de couverture : 1,90 × 1 m.

Observations : Monument bâti sur un versant orienté en direction N-S, d'où la disparition de la moitié méridionale de l'enceinte située en contrebas de la pente, et emportée par l'érosion. La partie conservée du remblai interne est faite de blocs, posés à plat, formant une sorte de « dallage » grossier. La dalle de couverture a été déplacée et surélevée, et la paroi E de la chambre funéraire enlevée, pour en permettre le pillage, et peut-être aussi pour aménager un abri de fortune.

0870 (pl. 23)

Zone : 15

Situation : X : 479.557 ; Y : 3.962.510 ; Z : 1002

Topographie : Pente.

Classification : 2.2.4.2.1

Dimension maximale : 9,60 m.

Dimension minimale : 9,50 m.

Appareil constructif de l'enceinte : Blocs grossiers.

Dimensions maximales de la dalle de couverture : 2,40 × 2,10 m.

Observations : Monument situé sur une pente orientée en direction E-O. L'enceinte est en mauvais état de conservation, mais elle conserve encore dans sa partie O deux rangées superposées de blocs ; toutefois, la dalle de couverture recouvre complètement le coffre. La présence de quelques blocs alignés en direction N-S permet de supposer l'existence d'un bras.

0871

Zone : 15

Situation : X : 479.594 ; Y : 3.962.522 ; Z : 1001

Topographie : Pente.

Classification : 2.2.4.1.1

Dimension maximale : 6,10 m.

Appareil constructif de l'enceinte : Blocs grossiers.

Chambre funéraire : 1,30 × 0,81 m.

Appareil constructif de la chambre funéraire : Dalles posées de chant.

Orientation de la chambre funéraire : N-S.

Observations : Monument à plan quadrangulaire, très endommagé. Il est situé sur un terrain en légère pente. L'enceinte est mal conservée, néanmoins ses restes permettent de déterminer son tracé et ses dimensions, mais de manière approximative. La dalle de couverture

a été enlevée ; il ne reste que deux dalles des parois du coffre, qui a été sans doute pillé.

0872

Zone : 15

Situation : X : 479.598 ; Y : 3.962.5227 ; Z : 1002

Topographie : Pente.

Classification : 0

Appareil constructif de l'enceinte : Blocs grossiers et dalles posées de chant.

Chambre funéraire : 1,50 × 1,44 m.

Appareil constructif de la chambre funéraire : Dalles posées de chant.

Orientation de la chambre funéraire : NO-SE.

Observations : Monument dégradé. L'enceinte a presque complètement disparu, sauf quelques blocs, si bien qu'il est impossible d'en reconnaître la forme. La dalle de couverture a été enlevée. Le coffre est conservé et parfaitement visible mais sans doute pillé.

0873

Zone : 15

Situation : X : 479.609 ; Y : 3.962.547 ; Z : 1007

Topographie : Pente.

Classification : 2.2.4.1.1

Dimension maximale : 6,10 m.

Dimension minimale : 4,80 m.

Appareil constructif de l'enceinte : Blocs grossiers et dalles posées de chant.

Chambre funéraire : 1,23 × 0,73 m.

Appareil constructif de la chambre funéraire : Blocs régularisés.

Orientation de la chambre funéraire : N-S.

Observations : Monument de forme quadrangulaire ; l'enceinte est faite de blocs grossiers et de dalles. La dalle de couverture a été enlevée, laissant visible le coffre, sans doute pillé. Des dalles et des blocs, posés à plat, forment apparemment une sorte de « dallage » grossier à l'intérieur ; quelques-uns semblent renforcer le coffre. Présence d'un bras orienté N-S, de 6,80 m de long et de 1,20 m de large.

0874

Zone : 15

Situation : X : 479.637 ; Y : 3.962.590 ; Z : 1008

Topographie : Pente.

Classification : 2.2.4.2.1

Dimension maximale : 7,50 m.

Dimension minimale : 7 m.

Appareil constructif de l'enceinte : Blocs grossiers et dalles posées de chant.

Dimensions maximales de la dalle de couverture : 2,35 × 1,28 m.

Observations : Monument situé sur une pente orientée en direction NE-SO. Une partie importante de l'enceinte et du remblai interne a été emportée par

l'érosion ; celle conservée est faite de blocs de formes et de dimensions variés. À un moment, se trouvent trois rangées de blocs superposés à la même hauteur et peut-être même supérieure à celle de la dalle de couverture. Le remblai interne est formé en partie de blocs et de dalles. La dalle de couverture est à peu près à sa place, mais brisée, peut-être parce qu'elle a été surélevée pour piller le coffre ; celui-ci n'est pas visible dans l'état actuel de conservation.

0875

Zone : 15

Situation : X : 479.610 ; Y : 3.962.604 ; Z : 1022

Topographie : Pente.

Classification : 2.2.4.2.1

Dimension maximale : 5,60 m.

Appareil constructif de l'enceinte : Blocs grossiers.

Dimensions maximales de la dalle de couverture : 1,50 × 1,06 m.

Observations : Monument très endommagé, situé sur une pente orientée en direction NE-SO. L'enceinte a presque complètement disparu mais une partie du remblai interne est conservée, permettant de déterminer de façon approximative les dimensions du monument. La dalle de couverture est, apparemment, à peu près à sa place, mais elle a été surélevée pour accéder à la chambre funéraire, dont seule une dalle, formant la paroi S, est visible.

0876

Zone : 15

Situation : X : 479.586 ; Y : 3.962.641 ; Z : 1021

Topographie : Pente.

Classification : 2.2.4.2.1

Dimension maximale : 5,70 m.

Appareil constructif de l'enceinte : Blocs grossiers.

Chambre funéraire : 1,34 × 1 m.

Appareil constructif de la chambre funéraire : Dalles posées de chant.

Orientation de la chambre funéraire : NE-SO.

Dimensions maximales de la dalle de couverture : 1,20 × 1,05 m.

Observations : Monument très abîmé. Il est bâti sur un versant orienté en direction N-S, d'où la disparition de la partie méridionale, située en contrebas de la pente, emportée par l'érosion. Le reste de l'enceinte est plutôt en mauvais état de conservation ; elle est néanmoins suffisamment reconnaissable pour pouvoir classifier et mesurer le monument. La table est posée sur le coffre.

0877

Zone : 15

Situation : X : 479.598 ; Y : 3.962.633 ; Z : 1017

Topographie : Pente.

Classification : 2.2.4.2.1

Appareil constructif de l'enceinte : Blocs grossiers et dalles posées de chant.

Chambre funéraire : 1 × 0,65 m.

Appareil constructif de la chambre funéraire : Dalles posées de chant.

Orientation de la chambre funéraire : N-S.

Dimensions maximales de la dalle de couverture : 1,30 × 1 m.

Observations : Monument très endommagé, situé sur un versant orienté en direction NO-SE. L'enceinte a presque complètement disparu, de même que le remblai interne. La dalle de couverture est légèrement déplacée, permettant de voir les parois de la chambre funéraire, formées par des dalles posées de chant.

0878

Zone : 15

Situation : X : 479.636 ; Y : 3.962.641 ; Z : 1027

Topographie : Sommet.

Classification : 2.2.4.2.1

Dimension maximale : 5,70 m.

Appareil constructif de l'enceinte : Blocs grossiers.

Observations : Monument dégradé, situé sur le sommet d'une élévation. Le coffre et la dalle de couverture ont disparu. Il ne reste de l'enceinte que quelques blocs permettant de reconnaître les dimensions approximatives du monument.

0879

Zone : 15

Situation : X : 479.639 ; Y : 3.692.651 ; Z : 1021

Topographie : Sommet.

Classification : 2.2.4.2.1

Dimension maximale : 6,20 m.

Appareil constructif de l'enceinte : Blocs grossiers.

Chambre funéraire : 1,10 × 0,80 m.

Appareil constructif de la chambre funéraire : Dalles posées de chant.

Orientation de la chambre funéraire : NE-SO.

Observations : Monument très endommagé. L'enceinte est assez bien conservée, permettant de déterminer la forme et les dimensions du monument. La dalle de couverture a été enlevée, laissant visibles les parois de la chambre funéraire, sans doute pillée.

0880

Zone : 15

Situation : X : 479.655 ; Y : 479.655 ; Z : 1023

Topographie : Pente.

Classification : 2.2.4.1.1

Dimension maximale : 5,50 m.

Dimension minimale : 5,20 m.

Appareil constructif de l'enceinte : Blocs grossiers et dalles posées de chant.

Chambre funéraire : 0,90 × 0,83 m.

Appareil constructif de la chambre funéraire : Dalles posées de chant.

Dimensions maximales de la dalle de couverture : 1,45 × 1,20 m.

Observations : Monument à plan quadrangulaire, situé sur un terrain en pente orientée en direction SO-NE. L'enceinte est assez bien conservée, permettant de restituer la forme et les dimensions du monument. La dalle de couverture est déplacée, sans doute pour le pillage de la chambre funéraire qui est visible en partie, mais son orientation est difficile à préciser.

0881 (pl. 23)

Zone : 15

Situation : X : 479.712 ; Y : 3.962.655 ; Z : 1010

Topographie : Sommet.

Classification : 2.2.4.1.1

Dimension maximale : 6,70 m.

Dimension minimale : 5,80 m.

Appareil constructif de l'enceinte : Blocs grossiers.

Observations : Monument à plan quadrangulaire, situé sur un terrain en légère pente. L'enceinte ainsi que le remplissage de pierres et de terre sont assez bien conservés, mais il n'y a aucune trace reconnaissable de la chambre funéraire, ni de la dalle de couverture.

0882

Zone : 15

Situation : X : 474.567 ; Y : 3.962.690 ; Z : 1030

Topographie : Pente.

Classification : 2.2.4.2.1

Dimension maximale : 4,20 m.

Appareil constructif de l'enceinte : Blocs grossiers et dalles posées de chant.

Dimensions maximales de la dalle de couverture : 2 × 0,85 m.

Observations : Monument très endommagé, situé sur une légère pente. Il ne reste que quelques blocs de l'enceinte, dans la partie NO. La dalle de couverture est brisée et probablement déplacée ; il n'y a aucune trace visible de la chambre funéraire.

0883

Zone : 15

Situation : X : 479.583 ; Y : 3.962.698 ; Z : 1031

Topographie : Sommet.

Classification : 2.2.4.1.1

Dimension maximale : 5,20 m.

Appareil constructif de l'enceinte : Blocs grossiers.

Chambre funéraire : 1 × 0,90 m.

Appareil constructif de la chambre funéraire : Blocs sommairement équarris.

Orientation de la chambre funéraire : NE-SO.

Observations : Monument à plan quadrangulaire, situé au sommet d'une crête. L'enceinte est bien conser-

vée, sauf l'angle méridional et le côté SE. La dalle de couverture a été enlevée, rendant le coffre visible.

0884 (pl. 23)

Zone : 15

Situation : X : 479.610 ; Y : 3.962.713 ; Z : 1032

Topographie : Sommet.

Classification : 2.2.4.1.1

Dimension maximale : 4 m.

Appareil constructif de l'enceinte : Blocs grossiers.

Dimensions maximales de la dalle de couverture : 1,82 × 1,60 m.

Observations : Monument à plan quadrangulaire, situé sur un plateau. L'enceinte est assez bien conservée. Vers le centre, une grande dalle de couverture, apparemment en place, recouvre probablement le coffre dont les restes ne sont pas visibles.

0885

Zone : 15

Situation : X : 479.632 ; Y : 3.962.745 ; Z : 1027

Topographie : Pente.

Classification : 2.2.4.2.1

Dimension maximale : 5,20 m.

Dimension minimale : 4,50 m.

Appareil constructif de l'enceinte : Blocs grossiers et dalles posées de chant.

Observations : Monument à plan quadrangulaire, situé sur une pente. Il est très endommagé, probablement à cause du emploi de ses pierres et blocs pour aménager un abri juste à côté. La dalle de couverture a été enlevée ; il n'y a aucune trace de la chambre funéraire.

0886

Zone : 15

Situation : X : 479.671 ; Y : 3.962.742 ; Z : 1020

Topographie : Pente.

Classification : 2.2.4.2.1

Dimension maximale : 6,10 m.

Dimension minimale : 6 m.

Appareil constructif de l'enceinte : Blocs grossiers.

Chambre funéraire : 1,44 × 0,80 m.

Appareil constructif de la chambre funéraire : Blocs régularisés.

Orientation de la chambre funéraire : N-S.

Dimensions maximales de la dalle de couverture : 2,16 × 1,60 m.

Observations : Monument à plan quadrangulaire, situé sur une pente. Il est très endommagé, probablement à cause du emploi de ses pierres et blocs pour aménager un abri juste à côté. Une grande dalle, posée à plat, recouvre le coffre. Elle a été surélevée, vraisemblablement pour piller la chambre funéraire, dont les parois sont bien visibles.

0887

Zone : 15

Situation : X : 479.751 ; Y : 3.962.714 ; Z : 1008

Topographie : Pente.

Classification : 0

Dimension maximale : 5,50 m.

Appareil constructif de l'enceinte : Blocs grossiers.

Observations : Monument dégradé, à cause surtout de l'aménagement d'un abri de bergers, par le remploi du matériel et le recouvrement des restes conservés. Ces derniers se limitent à la dalle de couverture, posée sur les gros blocs de la chambre funéraire.

0888

Zone : 15

Situation : X : 479.549 ; Y : 3.962.725 ; Z : 1035

Topographie : Pente.

Classification : 2.2.4.2.1

Dimension maximale : 5,10 m.

Dimension minimale : 4,70 m.

Appareil constructif de l'enceinte : Blocs grossiers.

Dimensions maximales de la dalle de couverture : 1,90 × 1,30 m.

Monument très endommagé, situé sur une pente en direction NE-SO. L'enceinte est dégradée. Il n'en reste que deux grands blocs de la partie NE. La dalle de couverture est en place, recouvrant le coffre dont rien n'est visible.

0889

Zone : 15

Situation : X : 479.546 ; Y : 3.962.737 ; Z : 1036

Topographie : Pente.

Classification : 0

Observations : Monument dégradé, peut-être à plan quadrangulaire, situé sur un terrain en pente. Une grande partie de l'enceinte a disparu, rendant impossible de déterminer ses dimensions. Une grande dalle, probablement déplacée, devait recouvrir le coffre, dont il n'y a aucun reste visible.

0890

Zone : 15

Situation : X : 479.510 ; Y : 3.962.768 ; Z : 1038

Topographie : Pente.

Classification : 2.2.4.1.1

Dimension maximale : 5,30 m.

Dimension minimale : 4,80 m.

Appareil constructif de l'enceinte : Blocs grossiers.

Observations : Monument vraisemblablement à plan quadrangulaire, situé sur un terrain en pente. Il est très endommagé. L'enceinte est en très mauvais état, mais il est possible de déterminer ses dimensions. Aucun reste de la chambre funéraire, ni de la dalle de couverture.

0891 (pl. 24)

Zone : 15

Situation : X : 479.516 ; Y : 3.962.723 ; Z : 1032

Topographie : Pente.

Classification : 2.2.4.2.1

Dimension maximale : 4,40 m.

Dimension minimale : 4,30 m.

Appareil constructif de l'enceinte : Blocs grossiers et dalles posées de chant.

Chambre funéraire : 0,85 × 0,75 m.

Appareil constructif de la chambre funéraire : Dalles posées de chant.

Orientation de la chambre funéraire : N-S.

Dimensions maximales de la dalle de couverture : 1,50 × 1,20 m.

Observations : Monument situé sur une pente orientée en direction NO-SE. L'enceinte est assez bien conservée, même s'il manque quelques blocs du côté SE. La présence de pierres, de petites dalles et de blocs posés à plat entre l'enceinte et le coffre, indique peut-être l'existence d'un « dallage » grossier. La dalle de couverture est à peu près à sa place, mais elle a été surélevée, vraisemblablement pour le pillage de la chambre funéraire, dont les parois sont visibles.

0892

Zone : 15

Situation : X : 479.514 ; Y : 3.462.640 ; Z : 1010

Topographie : Pente.

Classification : 2.2.4.2.1

Dimension maximale : 6,70 m.

Dimension minimale : 6,60 m.

Appareil constructif de l'enceinte : Blocs grossiers et dalles posées de chant.

Dimensions maximales de la dalle de couverture : 3,50 × 2,18 m.

Observations : Monument situé sur une pente orientée en direction N-S. L'enceinte est très endommagée, mais quelques blocs encore en place permettent de déterminer son tracé et les dimensions de manière approximative. La dalle de couverture a été surélevée en vue du pillage de la chambre funéraire, dont les parois ne sont cependant pas visibles en l'état.

0893

Zone : 15

Situation : X : 479.518 ; Y : 3.462.629 ; Z : 1015

Topographie : Pente.

Classification : 2.2.4.2.1

Dimension maximale : 5,30 m.

Appareil constructif de l'enceinte : Blocs grossiers.

Chambre funéraire : 1,35 × 0,70 m.

Appareil constructif de la chambre funéraire : Blocs régularisés et dalles posées de chant.

Orientation de la chambre funéraire : N-S.

Observations : Monument dégradé, situé sur une pente orientée en direction NE-SO, d'où la disparition de la moitié sud-orientale de l'enceinte. La dalle de couverture a disparu, permettant de voir les restes de la chambre funéraire, sans doute pillée.

0894

Zone : 15

Situation : X : 479.431 ; Y : 3.962.634 ; Z : 1003

Topographie : Pente.

Classification : 0

Observations : Présence d'un amas de pierres de forme circulaire pouvant indiquer l'existence dans le passé d'un monument dont il ne subsiste aujourd'hui aucun reste structurel.

0895

Zone : 15

Situation : X : 479.391 ; Y : 3.962.647 ; Z : 1000

Topographie : Pente.

Classification : 0

Observations : Présence d'un amas de pierres de forme circulaire pouvant indiquer l'existence dans le passé d'un monument dont il ne subsiste aujourd'hui aucun reste structurel.

0896

Zone : 15

Situation : X : 479.391 ; Y : 3.962.647 ; Z : 1004

Topographie : Pente.

Classification : 0

Observations : Présence d'un amas de pierres de forme circulaire, pouvant indiquer l'existence dans le passé d'un monument dont il ne subsiste aujourd'hui aucun reste structurel.

0897

Zone : 15

Situation : X : 479.383 ; Y : 3.962.662 ; Z : 999

Topographie : Pente.

Classification : 0

Observations : Présence d'un amas de pierres de forme circulaire, pouvant indiquer l'existence dans le passé d'un monument dont il ne subsiste aujourd'hui aucun reste structurel.

0898 (pl. 24)

Zone : 15

Situation : X : 479.365 ; Y : 3.962.695 ; Z : 1005

Topographie : Pente.

Classification : 2.2.4.2.1

Dimension maximale : 8 m.

Dimension minimale : 7,80 m.

Appareil constructif de l'enceinte : Blocs grossiers et dalles posées de chant.

Chambre funéraire : 1,40 × 0,94 m.

Appareil constructif de la chambre funéraire : Dalles posées de chant.

Orientation de la chambre funéraire : E-O.

Observations : Monument situé sur une légère pente. L'enceinte est assez bien conservée. Par contre, la dalle de couverture a été enlevée, laissant visibles les restes de la chambre funéraire, sans doute pillée.

0899

Zone : 15

Situation : X : 479.357 ; Y : 3.962.660 ; Z : 994

Topographie : Pente.

Classification : 0

Observations : Présence d'un amas de pierres de forme circulaire, pouvant indiquer l'existence dans le passé d'un monument dont il ne subsiste aujourd'hui aucun reste structurel.

0900

Zone : 15

Situation : X : 479.386 ; Y : 3.962.710 ; Z : 1019

Topographie : Pente.

Classification : 2.2.4.2.1

Dimension maximale : 5 m.

Appareil constructif de l'enceinte : Blocs grossiers et dalles posées de chant.

Dimensions maximales de la dalle de couverture : 2,30 × 1,86 m.

Observations : Monument situé sur un terrain en forte pente orientée NE-SO. L'enceinte est très endommagée, mais les quelques blocs conservés permettent de déterminer son tracé et son orientation approximatifs. La dalle de couverture a été surélevée en vue du pillage de la chambre funéraire, dont quelques blocs sont visibles.

0901

Zone : 15

Situation : X : 479.438 ; Y : 3.962.704 ; Z : 1020

Topographie : Pente.

Classification : 2.2.4.2.1

Dimension maximale : 5,60 m.

Dimension minimale : 5,20 m.

Appareil constructif de l'enceinte : Blocs grossiers et dalles posées de chant.

Chambre funéraire : 1,10 × 0,73 m.

Appareil constructif de la chambre funéraire : Blocs régularisés.

Orientation de la chambre funéraire : E-O.

Dimensions maximales de la dalle de couverture : 1,60 × 1,20 m.

Observations : Monument situé sur un terrain en pente orientée E-O, d'où la disparition de la partie orientale de l'enceinte. Les restes conservés permettent, malgré tout, de restituer son tracé et ses dimensions. La dalle

de couverture est conservée probablement en place, recouvrant le coffre qui est à peine visible.

0902

Zone : 15

Situation : X : 479.413 ; Y : 3.962.763 ; Z : 1026

Topographie : Pente.

Classification : 2.2.4.2.1

Dimension maximale : 5,50 m.

Dimension minimale : 4,90 m.

Appareil constructif de l'enceinte : Blocs grossiers et dalles posées de chant.

Chambre funéraire : 1,15 × 0,68 m.

Appareil constructif de la chambre funéraire : Dalles posées de chant.

Orientation de la chambre funéraire : N-S.

Dimensions maximales de la dalle de couverture : 1,32 × 1,20 m.

Observations : Monument situé sur un terrain en pente orientée en direction N-S. L'enceinte est en mauvais état de conservation sur les côtés S et O, mais la partie qui subsiste permet de déterminer sa forme et ses dimensions. La présence de pierres, de petites dalles et de blocs posés à plat entre l'enceinte et le coffre indique peut-être l'existence d'un « dallage » grossier. La dalle de couverture a été déplacée et surélevée pour piller la chambre funéraire, qui est visible.

0903

Zone : 15

Situation : X : 479.495 ; Y : 3.962.798 ; Z : 1044

Topographie : Pente.

Classification : 2.2.4.1.1

Dimension maximale : 5,25 m.

Dimension minimale : 4,80 m.

Appareil constructif de l'enceinte : Blocs grossiers.

Appareil constructif de la chambre funéraire : Dalles posées de chant.

Orientation de la chambre funéraire : N-S.

Dimensions maximales de la dalle de couverture : 1,32 × 100 m.

Observations : Monument à plan quadrangulaire, situé sur un terrain en pente. L'enceinte est assez bien conservée. Vers le centre, une dalle recouvre un coffre partiellement visible.

0904

Zone : 15

Situation : X : 479.437 ; Y : 3.962.820 ; Z : 1051

Topographie : Pente.

Classification : 2.2.4.1.1

Dimension maximale : 5 m.

Dimension minimale : 4,80 m.

Appareil constructif de l'enceinte : Blocs grossiers.

Chambre funéraire : 1,35 × 0,60 m.

Appareil constructif de la chambre funéraire : Dalles posées de chant.

Orientation de la chambre funéraire : E-O.

Dimensions maximales de la dalle de couverture : 0,87 × 0,61 m.

Observations : Monument à plan quadrangulaire, dont l'enceinte, bien qu'endommagée, est encore reconnaissable. La dalle de couverture est brisée, et une partie en a été enlevée, laissant visible le coffre, sans doute pillé.

0905

Zone : 15

Situation : X : 479.456 ; Y : 3.962.835 ; Z : 1049

Topographie : Pente.

Classification : 2.2.4.2.1

Dimension maximale : 3,80 m.

Dimension minimale : 3,50 m.

Appareil constructif de l'enceinte : Blocs grossiers.

Observations : Monument bâti sur un versant orienté en direction E-O, d'où la disparition de la partie occidentale de l'enceinte, située en contrebas de la pente, emportée par l'érosion. La dalle de couverture a été enlevée et le coffre détruit. Des dalles et des blocs posés à plat forment apparemment une sorte de « dallage » grossier à l'intérieur.

0906

Zone : 15

Situation : X : 479.568 ; Y : 3.962.898 ; Z : 1029

Topographie : Pente.

Classification : 2.2.4.2.1

Dimension maximale : 6 m.

Dimension minimale : 5,30 m.

Appareil constructif de l'enceinte : Blocs grossiers.

Chambre funéraire : 1,10 × 0,87 m.

Appareil constructif de la chambre funéraire : Dalles posées de chant.

Orientation de la chambre funéraire : NE-SO.

Observations : Monument dégradé. Les seuls restes identifiés sont une dalle dressée et un bloc appartenant au coffre, permettant de le mesurer, ainsi que trois blocs du muret d'enceinte.

0907

Zone : 15

Situation : X : 479.569 ; Y : 3.962.825 ; Z : 1031

Topographie : Pente.

Classification : 2.2.4.2.1

Dimension maximale : 5,60 m.

Dimension minimale : 5 m.

Appareil constructif de l'enceinte : Blocs grossiers.

Dimensions maximales de la dalle de couverture : 1,90 × 0,90 m.

Observations : Monument situé sur un versant, orienté en direction S-N, d'où la disparition de la partie septentrionale de l'enceinte, en contrebas de la pente,

emportée par l'érosion. Au centre, une grande dalle, apparemment en place, recouvrirait probablement un coffre qui n'est pas visible.

0908

Zone : 15
 Situation : X : 479.514 ; Y : 3.962.911 ; Z : 1022
 Topographie : Pente.
 Classification : 0
 Appareil constructif de l'enceinte : Blocs grossiers.
 Chambre funéraire : 0,91 × 0,71 m.
 Appareil constructif de la chambre funéraire : Dalles posées de chant.
 Orientation de la chambre funéraire : NO-SE.
 Observations : Monument dégradé. Le seul élément identifié est le coffre, qui a fait l'objet d'un pillage récent. Il n'y a aucune dalle de couverture. Tout autour de la chambre funéraire se trouve une aire étendue de pierres et de terre, de forme irrégulière, bien qu'à tendance circulaire. Par contre, il n'y a aucun reste visible d'une enceinte.

0909

Zone : 15
 Situation : X : 479.497 ; Y : 3.962.886 ; Z : 1038
 Topographie : Pente.
 Classification : 0
 Appareil constructif de l'enceinte : Blocs grossiers.
 Chambre funéraire : 1 × 0,85 m.
 Appareil constructif de la chambre funéraire : Dalles posées de chant.
 Orientation de la chambre funéraire : E-O.
 Observations : Monument dégradé. Le seul élément identifié est le coffre. Il n'y a aucune dalle de couverture. Tout autour de la chambre funéraire se trouve une grande aire de pierres et de terre, ainsi que quelques blocs de plus grandes dimensions, de forme irrégulière, bien qu'à tendance circulaire. Mais il est impossible de savoir si la forme du monument était circulaire ou quadrangulaire, d'autant qu'il n'y a aucun reste d'enceinte de blocs ou dalles.

0910

Zone : 15
 Situation : X : 479.366 ; Y : 3.962.845 ; Z : 1050
 Topographie : Pente.
 Classification : 0
 Dimension maximale : 3,90 m.
 Appareil constructif de l'enceinte : Blocs grossiers.
 Chambre funéraire : 0,94 × 0,80 m.
 Appareil constructif de la chambre funéraire : Blocs régularisés.
 Orientation de la chambre funéraire : N-S.
 Observations : Monument dégradé. Le seul élément identifié sûrement est le coffre. Il n'y a aucune dalle de couverture. Tout autour de la chambre funéraire,

se trouvent des restes du remblai interne de l'enceinte, ainsi que quelques blocs ayant pu lui appartenir. Mais la forme et les dimensions précises du monument restent méconnues.

0911

Zone : 15
 Situation : X : 479.419 ; Y : 3.962.845 ; Z : 1050
 Topographie : Pente.
 Classification : 0
 Dimension maximale : 5,30 m.
 Appareil constructif de l'enceinte : Blocs grossiers et dalles posées de chant.
 Chambre funéraire : 1 × 0,70 m.
 Appareil constructif de la chambre funéraire : Dalles posées de chant.
 Orientation de la chambre funéraire : N-S.
 Observations : Monument dégradé. Le seul élément identifié avec certitude est le coffre, pillé récemment. Il n'y a aucune dalle de couverture. Tout autour de la chambre funéraire se trouve une grande aire de pierres et de terre, de forme irrégulière, mais sans trace d'une enceinte. La forme et les dimensions précises du monument restent méconnues.

0912

Zone : 15
 Situation : X : 479.311 ; Y : 3.962.988 ; Z : 1050
 Topographie : Pente.
 Classification : 2.2.4.1.1
 Dimension maximale : 4,90 m.
 Dimension minimale : 3,90 m.
 Appareil constructif de l'enceinte : Blocs grossiers.
 Chambre funéraire : 0,85 × 0,80 m.
 Appareil constructif de la chambre funéraire : Dalles posées de chant.
 Orientation de la chambre funéraire : N-S.
 Observations : Monument très endommagé, apparemment de forme quadrangulaire. L'enceinte est mal conservée mais les restes du remblai interne, constitué de pierres et de terre, permettent de reconnaître de manière approximative sa forme et ses dimensions. Vers le centre, se trouvent les restes de la chambre funéraire, mais la dalle de couverture a été enlevée. Un abri de fortune à côté du monument a vraisemblablement été aménagé avec son matériel de construction.

0913

Zone : 15
 Situation : X : 479.295 ; Y : 3.963.033 ; Z : 1048
 Topographie : Pente.
 Classification : 2.2.4.2.1
 Dimension maximale : 5,50 m.
 Dimension minimale : 5 m.
 Appareil constructif de l'enceinte : Blocs grossiers et dalles posées de chant.

Observations : Monument très endommagé. Des blocs de la partie S et E de l'enceinte sont conservés, permettant de déterminer la forme et les dimensions du monument. Les restes du remblai révèlent la présence d'une couche de pierres, soigneusement disposées. Par contre, on ne reconnaît pas clairement le coffre, et la dalle de couverture a été enlevée.

0914

Zone : 15

Situation : X : 479.077 ; Y : 3.963.291 ; Z : 1048

Topographie : Pente.

Classification : 2.2.4.2.1

Dimension maximale : 7,50 m.

Appareil constructif de l'enceinte : Blocs grossiers.

Chambre funéraire : 0,94 × 0,55 m.

Appareil constructif de la chambre funéraire : Dalles posées de chant.

Orientation de la chambre funéraire : NE-SO.

Observations : Monument très endommagé. Seuls quelques blocs de l'enceinte sont conservés, permettant cependant, avec les restes du remblai, de déterminer sa forme et ses dimensions. La dalle de couverture a été enlevée. La chambre funéraire a été récemment pillée. Au-delà de l'enceinte, se trouve une grande aire de pierraille, indiquant peut-être un agrandissement du monument.

0915

Zone : 15

Situation : X : 479.186 ; Y : 3.963.181 ; Z : 946

Topographie : Pente.

Classification : 0

Dimension maximale : 7,20 m.

Observations : Amoncellement de pierres et de terre aux limites irrégulières, sans trace de muret d'enceinte.

0916

Zone : 15

Situation : X : 479.227 ; Y : 3.963.139 ; Z : 1044

Topographie : Pente.

Classification : 0

Dimension maximale : 14 m.

Observations : Amoncellement de terre, de pierres et quelques blocs, formant un tumulus sans la moindre trace d'enceinte.

0917

Zone : 15

Situation : X : 479.427 ; Y : 3.962.752 ; Z : 1027

Topographie : Pente.

Classification : 5

Observations : Excavation dans la roche calcaire, conservée sur une largeur d'environ 3,50 m et une longueur d'à peu près 1,50 m. Sa longueur originale ne peut pas être déterminée car elle a été coupée par une

autre excavation. La profondeur ne peut être mesurée en l'état, car elle est remplie de terre. Le côté N a la forme d'une petite abside. Il s'agit vraisemblablement des restes d'un monument d'époque romaine.

0918

Zone : 15

Situation : X : 480.008 ; Y : 3.962.253 ; Z : 1008

Topographie : Pente.

Classification : 2.2.4.2.1

Dimension maximale : 7,50 m.

Appareil constructif de l'enceinte : Blocs grossiers.

Observations : Monument circulaire, situé sur un terrain agricole labouré ; l'enceinte conserve quelques blocs grossiers ; des pierres apportées par les paysans sont posées dessus. Mais il se peut que ce matériel superposé cache un coffre et peut-être même une dalle de couverture, mais il est également possible qu'il s'agisse d'une *bazina*.

0919

Zone : 15

Situation : X : 480.032 ; Y : 3.962.220 ; Z : 1006

Topographie : Pente.

Classification : 2.2.4.2.1

Dimension maximale : 8,40 m.

Appareil constructif de l'enceinte : Blocs grossiers.

Observations : Monument situé sur une pente labourée. Seuls quelques blocs constituant l'enceinte sont clairement visibles, mais il est possible que d'autres soient enterrés. Il n'y a aucun reste visible ni de la chambre funéraire, ni de la dalle de couverture. Le remblai interne est formé par des pierres et des blocs de dimensions plutôt modestes, déposés avec soin pour former une sorte de pavage grossier. Au-dessus, se trouvent des pierres apportées par les paysans.

0920

Zone : 8

Situation : X : 480.394 ; Y : 3.966.345 ; Z : 876

Topographie : Plateau.

Classification : 2.2.4.2.1

Dimension maximale :

Appareil constructif de l'enceinte : Blocs grossiers.

Dimensions maximales de la dalle de couverture : 0,95 × 0,76 m.

Observations : Monument très abîmé, situé sur une légère pente. Il ne subsiste que quelques blocs de l'enceinte et une petite partie du remblai interne. Des restes de dalle brisée peuvent avoir appartenu à une table.

0921

Zone : 8

Situation : X : 480.377 ; Y : 3.966.314 ; Z : 878

Topographie : Plateau.

Classification : 2.2.4.2.1

Dimension maximale : 4,80 m.

Appareil constructif de l'enceinte : Blocs grossiers.

Chambre funéraire : 1,66 × 0,91 m,

Appareil constructif de la chambre funéraire : Blocs régularisés.

Orientation de la chambre funéraire : E-O.

Observations : Monument en très mauvais état de conservation, situé sur une légère pente. Le seul élément structurel clairement identifiable est le coffre dont trois parois subsistent ; elles sont formées par des blocs sommairement équarris. Quelques blocs, situés immédiatement au S, faisaient peut-être partie de l'enceinte.

0922

Zone : 8

Situation : X : 480.338 ; Y : 3.966.327 ; Z : 881

Topographie : Plateau.

Classification : 2.2.4.2.1

Dimension maximale : 5,10 m.

Dimension minimale : 5 m.

Appareil constructif de l'enceinte : Blocs grossiers.

Chambre funéraire : 1 × 0,62 m.

Appareil constructif de la chambre funéraire : Blocs régularisés.

Orientation de la chambre funéraire : N-S.

Dimensions maximales de la dalle de couverture : 1,10 × 1,05 m.

Observations : Monument situé sur une légère pente, non loin du sommet. L'enceinte est pourtant bien conservée. La dalle de couverture a été enlevée, laissant visibles les blocs qui forment trois parois de la chambre funéraire. D'autres blocs et pierres, entre le coffre et l'enceinte, forment apparemment une sorte de « dallage » grossier.

0923

Zone : 8

Situation : X : 480.323 ; Y : 3.966.299 ; Z : 882

Topographie : Plateau.

Classification : 2.2.4.2.1

Dimension maximale : 3,70 m.

Appareil constructif de l'enceinte : Blocs grossiers.

Chambre funéraire : 0,87 × 0,59 m.

Appareil constructif de la chambre funéraire : Blocs régularisés.

Orientation de la chambre funéraire : N-S.

Observations : Monument situé sur une pente peu prononcée, orientée en direction O-E, d'où la disparition de la partie orientale de l'enceinte, emportée par l'érosion. La dalle de couverture a été enlevée, laissant visibles les blocs qui forment les quatre parois de la chambre funéraire. D'autres blocs et pierres, entre le coffre et l'enceinte, forment apparemment une sorte de « dallage » grossier.

0924

Zone : 8

Situation : X : 480.313 ; Y : 3.966.280 ; Z : 884

Topographie : Plateau.

Classification : 2.2.4.2.1

Dimension maximale : 4,90 m.

Appareil constructif de l'enceinte : Blocs grossiers.

Chambre funéraire : 1,27 × 0,73 m.

Appareil constructif de la chambre funéraire : Blocs sommairement équarris.

Orientation de la chambre funéraire : E-O.

Observations : Monument situé non loin du sommet, sur une légère pente en direction N-S, d'où la disparition de la partie méridionale de l'enceinte, alors que le reste est assez bien conservé. La dalle de couverture a été enlevée, laissant visibles les blocs qui forment les parois de la chambre funéraire. D'autres blocs et pierres, entre le coffre et l'enceinte, forment apparemment une sorte de « dallage » grossier.

0925

Zone : 8

Situation : X : 480.400 ; Y : 3.966.373 ; Z : 874

Topographie : Plateau.

Classification : 2.2.4.2.1

Dimension maximale : 6 m.

Dimension minimale : 5,60 m.

Appareil constructif de l'enceinte : Blocs grossiers.

Dimensions maximales de la dalle de couverture : 1,47 × 1,06 m.

Observations : Monument situé sur une pente très douce, expliquant la conservation de la plupart des blocs de l'enceinte. D'autres blocs forment un deuxième anneau autour de la chambre funéraire. Cette dernière est recouverte par la dalle de couverture.

0926

Zone : 8

Situation : X : 480.271 ; Y : 3.966.282 ; Z : 886

Topographie : Plateau.

Classification : 2.2.4.2.1

Dimension maximale : 6,70 m.

Dimension minimale : 6,20 m.

Appareil constructif de l'enceinte : Blocs grossiers.

Chambre funéraire : 1,15 × 0,85 m.

Appareil constructif de la chambre funéraire : Blocs régularisés.

Orientation de la chambre funéraire : E-O.

Observations : Monument situé sur une pente orientée en direction SO-NE, d'où la disparition de la partie septentrionale de l'enceinte. La dalle de couverture a été enlevée, laissant visibles les blocs formant les parois de la chambre funéraire.

0927

Zone : 8

Situation : X : 480.206 ; Y : 3.966.271 ; Z : 893
 Topographie : Plateau.
 Classification : 2.2.4.2.1
 Dimension maximale : 4,70 m.
 Dimension minimale : 4,20 m.
 Appareil constructif de l'enceinte : Blocs grossiers.
 Chambre funéraire : 1,18 × 0,85 m.
 Appareil constructif de la chambre funéraire : Dalles posées de chant.
 Orientation de la chambre funéraire : E-O.
 Observations : Monument situé sur un terrain plat. L'enceinte est assez bien conservée, mais la dalle de couverture a été enlevée, laissant visibles les blocs formant le coffre, qui a été sans doute pillé.

0928

Zone : 8
 Situation : X : 480.180 ; Y : 3.960.270 ; Z : 886
 Topographie : Plateau.
 Classification : 2.2.4.2.1
 Dimension maximale : 6,50 m.
 Appareil constructif de l'enceinte : Blocs grossiers.
 Appareil constructif de la chambre funéraire : Blocs régularisés.
 Dimensions maximales de la dalle de couverture : 1,76 × 1,56 m.
 Observations : Monument très endommagé, situé sur un plateau. La dalle de couverture a été légèrement déplacée et surélevée, laissant partiellement visibles les parois de la chambre funéraire. L'enceinte a complètement disparu. Autour de la chambre funéraire se trouve une couche irrégulière de terre et de pierres, provenant – en partie du moins – du remblai interne ; par contre, un grand amas de pierres situé immédiatement à l'O aurait été déposé récemment.

0929

Zone : 8
 Situation : X : 480.086 ; Y : 3.966.178 ; Z : 891
 Topographie : Plateau.
 Classification : 0
 Dimensions maximales de la dalle de couverture : 1,70 × 1 m.
 Observations : Monument très abîmé, situé sur un plateau. L'enceinte a complètement disparue. La dalle de couverture est brisée ; un fragment repose sur une dalle pouvant appartenir à l'une des parois de la chambre funéraire.

0930

Zone : 8
 Situation : X : 480.602 ; Y : 3.966.213 ; Z : 889
 Topographie : Plateau.
 Classification : 2.2.4.2.1
 Dimension maximale : 4,70 m.
 Dimension minimale : 4,60 m.

Appareil constructif de l'enceinte : Blocs grossiers
 Chambre funéraire : 1,05 × 1 m
 Appareil constructif de la chambre funéraire : Dalles posées de chant.
 Orientation de la chambre funéraire : N-S.
 Observations : Monument très endommagé, situé sur une pente. L'enceinte a presque complètement disparu, mais les quelques blocs conservés et les restes du remblai permettent de déterminer sa forme et ses dimensions, de façon approximative. La dalle de couverture a été enlevée, laissant visibles les blocs formant les parois de la chambre funéraire, sans doute pillée.

0931

Zone : 7
 Situation : X : 479.876 ; Y : 3.966.129 ; Z : 893
 Topographie : Plateau.
 Classification : 2.2.4.2.1
 Dimension maximale : 6,90 m.
 Dimension minimale : 6,80 m.
 Appareil constructif de l'enceinte : Blocs grossiers.
 Chambre funéraire : 1 × 0,95 m.
 Appareil constructif de la chambre funéraire : Blocs régularisés.
 Orientation de la chambre funéraire : NE-SO.
 Observations : Monument très endommagé, situé sur un plateau. Une partie importante des blocs et du muret d'enceinte a disparu, néanmoins son tracé et ses dimensions peuvent être restitués sans problèmes. La dalle de couverture a été enlevée, laissant visible le coffre, pillé.

0932

Zone : 7
 Situation : X : 479.621 ; Y : 3.966.333 ; Z : 897
 Topographie : Pente.
 Classification : 2.2.4.2.1
 Dimension maximale : 4,80 m.
 Dimension minimale : 4,60 m.
 Appareil constructif de l'enceinte : Blocs grossiers.
 Observations : Monument très endommagé, situé sur un terrain en pente douce, près d'un champ labouré. Une grande partie des blocs constituant le muret de l'enceinte a disparu, néanmoins ceux qui subsistent permettent de déterminer sa forme et ses dimensions, de façon approximative. La dalle de couverture a été enlevée. Un bloc, se trouvant près du centre, a peut-être appartenu à la chambre funéraire.

0933

Zone : 7
 Situation : X : 479.636 ; Y : 3.966.340 ; Z : 897
 Topographie : Pente.
 Classification : 2.2.4.2.1
 Dimension maximale : 5,70 m.

Dimension minimale : 5,50 m.

Appareil constructif de l'enceinte : Blocs grossiers.

Observations : Monument dégradé, bâti sur un versant orienté en direction SO-NE, d'où la disparition de la partie nord-orientale de l'enceinte. Le reste du muret de délimitation est également en mauvais état de conservation, mais les quelques blocs qui subsistent permettent de déterminer sa forme et ses dimensions, de façon approximative. La dalle de couverture a été enlevée. Un bloc, se trouvant près du centre, a peut-être appartenu au coffre.

0934

Zone : 7

Situation : X : 479.585 ; Y : 3.966.542 ; Z : 895

Topographie : Plateau.

Classification : 2.2.4.2.1

Dimension maximale : 5,65 m.

Dimension minimale : 5,20 m.

Appareil constructif de l'enceinte : Blocs grossiers.

Chambre funéraire : 1,60 × 1,50 m.

Appareil constructif de la chambre funéraire : Blocs régularisés.

Orientation de la chambre funéraire : E-O.

Dimensions maximales de la dalle de couverture : 1,05 × 0,47 m.

Observations : Monument très endommagé, situé sur un plateau. L'enceinte est en mauvais état de conservation, néanmoins les quelques blocs qui subsistent, ainsi que le remblai interne, permettent de déterminer sa forme et ses dimensions de façon approximative. La dalle de couverture est brisée et déplacée, rendant les restes d'un grand coffre visibles. Présence de fragments de silex autour du monument.

0935

Zone : 4

Situation : X : 479.690 ; Y : 3.966.815 ; Z : 886

Topographie : Plateau.

Classification : 2.2.4.2.1

Dimension maximale : 9,40 m.

Appareil constructif de l'enceinte : Blocs grossiers et dalles posées de chant.

Chambre funéraire : 0,83 m.

Appareil constructif de la chambre funéraire : Blocs régularisés.

Orientation de la chambre funéraire : E-O.

Observations : Monument très endommagé, situé sur un plateau. L'enceinte est en mauvais état de conservation, mais les quelques blocs qui subsistent, ainsi que le remblai interne, permettent de déterminer sa forme et ses dimensions, de façon approximative. Des dalles et des blocs posés à plat forment une sorte de « dallage » grossier à l'intérieur. La chambre funéraire est reconnaissable juste par un fragment de dalle, situé près du centre et qui pourrait appartenir à sa couverture.

0936

Zone : 4

Situation : X : 479.664 ; Y : 3.966.832 ; Z : 886

Topographie : Plateau.

Classification : 2.2.4.2.1

Dimension maximale : 6,50 m.

Appareil constructif de l'enceinte : Blocs grossiers.

Chambre funéraire : 2 × 0,84 m.

Appareil constructif de la chambre funéraire : Blocs régularisés.

Orientation de la chambre funéraire : E-O.

Observations : Monument très endommagé situé sur un plateau. La moitié O de l'enceinte est perdue, mais la partie qui subsiste permet de restituer sans problèmes la forme et les dimensions du monument. La dalle de couverture a été enlevée. Deux blocs, se trouvant près du centre, appartiennent vraisemblablement à la chambre funéraire.

0937

Zone : 4

Situation : X : 479.711 ; Y : 3.966.831 ; Z : 886

Topographie : Plateau.

Classification : 2.2.4.2.1

Dimension maximale : 4,50 m.

Dimension minimale : 4,40 m.

Appareil constructif de l'enceinte : Blocs grossiers et blocs sommairement équarris.

Dimensions maximales de la dalle de couverture : 1,67 × 1,37 m.

Observations : Monument très endommagé. Il ne reste que quelques blocs, appartenant vraisemblablement à l'enceinte, dont la forme et les dimensions ne peuvent pas être déterminées avec précision. De nombreuses pierres dans le monument et éparpillées tout autour appartiennent vraisemblablement à son remblai interne. La dalle de couverture a été surélevée, probablement en vue du pillage de la chambre funéraire, dont l'une des dalles formant les parois est visible.

0938

Zone : 4

Situation : X : 479.729 ; Y : 3.966.883 ; Z : 879

Topographie : Plateau.

Classification : 2.2.4.2.1

Dimension maximale : 8,40 m.

Dimension minimale : 8 m.

Appareil constructif de l'enceinte : Blocs grossiers.

Dimensions maximales de la dalle de couverture : 2,90 × 1,80 m.

Observations : Monument très endommagé, situé sur une pente orientée en direction S-N, mais, paradoxalement, c'est la partie N de l'enceinte qui est la mieux conservée, permettant de déterminer ainsi ses dimensions, de façon approximative. Le reste est en mauvais état de conservation ; des pierres, éparpillées tout

autour du monument, devaient faire partie à l'origine du remblai. Grande dalle de couverture, apparemment surélevée, recouvrant le coffre, non visible. Fragments de céramique à l'intérieur du monument.

0939

Zone : 4

Situation : X : 479.837 ; Y : 3.967.022 ; Z : 876

Topographie : Plateau.

Classification : 2.2.4.2.1

Dimension maximale : 6,40 m.

Dimension minimale : 6,10 m.

Appareil constructif de l'enceinte : Blocs grossiers.

Chambre funéraire : 1,46 m.

Appareil constructif de la chambre funéraire : Blocs régularisés.

Observations : Monument très endommagé. Le mur de délimitation de l'enceinte est assez bien conservé, sauf du côté S. La dalle de couverture a été enlevée, rendant le coffre visible. Vers la partie N, se trouvent deux piles de pierres empilées récemment. Fragments de céramique alentour.

0940

Zone : 5

Situation : X : 479.852 ; Y : 3.966.936 ; Z : 878

Topographie : Plateau.

Classification : 2.2.4.2.1

Dimension maximale : 5,40 m.

Dimension minimale : 5 m.

Appareil constructif de l'enceinte : Blocs grossiers et dalles posées de chant.

Chambre funéraire : 1,30 × 1,23 m.

Appareil constructif de la chambre funéraire : Blocs régularisés.

Orientation de la chambre funéraire : E-O.

Dimensions maximales de la dalle de couverture : 1,24 × 1,09 m.

Observations : Monument assez bien conservé, situé sur un plateau. La plupart des blocs et des dalles constituant l'enceinte sont en place. La dalle de couverture, dont il manque une partie, est légèrement déplacée et surélevée, permettant de voir les blocs formant les parois de la chambre funéraire, sans doute pillée. Immédiatement au NO, se trouve un petit abri de berger, probablement aménagé avec des pierres et des blocs du monument.

0941

Zone : 5

Situation : X : 479.854 ; Y : 3.966.926 ; Z : 878

Topographie : Plateau.

Classification : 2.2.4.2.2

Dimension maximale : 4,60 m.

Dimension minimale : 4,30 m.

Appareil constructif de l'enceinte : Blocs grossiers et dalles posées de chant.

Chambre funéraire : 1,50 × 1,15 m.

Appareil constructif de la chambre funéraire : Blocs régularisés et dalles posées de chant.

Orientation de la chambre funéraire : N-S.

Dimensions maximales de la dalle de couverture : 1,52 × 0,90 m.

Observations : Monument relativement bien conservé, situé sur un plateau. L'enceinte est formée par deux rangées concentriques de blocs et de dalles posées de chant, dont la plupart sont en place, et séparées d'environ 0,40 m. La dalle de couverture a été déplacée, rendant visibles les parois de la chambre funéraire, probablement pillée.

0942 (pl. 24)

Zone : 5

Situation : X : 479.853 ; Y : 3.966.901 ; Z : 877

Topographie : Plateau.

Classification : 2.2.4.2.1

Dimension maximale : 4,20 m.

Dimension minimale : 4,10 m.

Appareil constructif de l'enceinte : Dalles posées de chant.

Chambre funéraire : 0,60 m.

Appareil constructif de la chambre funéraire : Blocs régularisés.

Observations : Monument très endommagé, situé sur un plateau. L'enceinte est formée d'énormes dalles posées de chant, la plupart d'entre elles sont, aujourd'hui, inclinées vers l'intérieur. La dalle de couverture a été déplacée. Un seul bloc appartenant aux parois de la chambre funéraire est visible.

0943 (pl. 24)

Zone : 4

Situation : X : 479.823 ; Y : 3.966.848 ; Z : 885

Topographie : Plateau.

Classification : 2.2.4.2.1

Dimension maximale : 5,80 m.

Dimension minimale : 5,30 m.

Appareil constructif de l'enceinte : Blocs grossiers.

Chambre funéraire : 1,40 m.

Appareil constructif de la chambre funéraire : Dalles posées de chant.

Observations : Monument situé sur un plateau. L'enceinte est assez bien conservée. Par contre, la dalle de couverture a disparu, rendant visibles deux parois de la chambre funéraire. Autour de cette dernière, à environ 0,70 m du muret d'enceinte, on reconnaît clairement les restes d'un deuxième anneau de blocs et de dalles posées de chant. De nombreuses pierres, éparpillées autour du monument, appartiennent vraisemblablement à son remblai interne.

0944 (pl. 25)

Zone : 4

Situation : X : 479.784 ; Y : 3.966.815 ; Z : 880

Topographie : Plateau.

Classification : 2.2.4.2.1

Dimension maximale : 8,10 m.

Dimension minimale : 6,50 m.

Appareil constructif de l'enceinte : Blocs grossiers.

Chambre funéraire : 1,15 × 1,09 m.

Appareil constructif de la chambre funéraire : Blocs régularisés.

Orientation de la chambre funéraire : E-O.

Dimensions maximales de la dalle de couverture : 1,90 × 1,60 m.

Observations : Monument très endommagé. Il ne reste de l'enceinte que quelques blocs en place, permettant malgré tout de déterminer ses dimensions et son tracé approximatifs. La dalle de couverture a été surélevée, laissant visible l'intérieur de la chambre funéraire. De nombreuses pierres, éparpillées autour du monument, appartiennent vraisemblablement à son remblai interne.

0945 (pl. 25)

Zone : 4

Situation : X : 479.752 ; Y : 3.966.847 ; Z : 880

Topographie : Plateau.

Classification : 2.2.4.2.1

Dimension maximale : 4,50 m.

Dimension minimale : 4,20 m.

Appareil constructif de l'enceinte : Blocs grossiers et dalles posées de chant.

Dimensions maximales de la dalle de couverture : 1,50 × 1,20 m.

Observations : Monument situé sur un plateau. Il ne reste de l'enceinte que quelques blocs en place, permettant, malgré tout, de déterminer ses dimensions et son tracé approximatifs. Par contre, la dalle de couverture semble être bien en place, rendant invisible le coffre, qui serait intact.

0946

Zone : 4

Situation : X : 479.715 ; Y : 3.968.103 ; Z : 868

Topographie : Plateau.

Classification : 2.2.4.2.1

Dimension maximale : 5,70 m.

Dimension minimale : 5,50 m.

Appareil constructif de l'enceinte : Blocs grossiers.

Observations : Monument situé sur un terrain plat. Plusieurs blocs du muret d'enceinte ont disparu, mais la partie subsistante permet de restituer clairement sa forme et ses dimensions. Vers le centre, se trouve une dalle posée à plat, recouvrant peut-être un coffre dont rien, en tout cas, n'est visible. Entre cette dalle et le muret d'enceinte, des pierres et des blocs, disposés

avec soin, forment une sorte de « dallage » grossier. De nombreuses pierres, éparpillées autour du monument, appartiennent vraisemblablement à son remblai interne.

0947

Zone : 5

Situation : X : 479.850 ; Y : 3.967.992 ; Z : 870

Topographie : Plateau.

Classification : 0

Appareil constructif de l'enceinte : Blocs grossiers.

Appareil constructif de la chambre funéraire : Blocs régularisés.

Orientation de la chambre funéraire : E-O.

Dimensions maximales de la dalle de couverture : 1,60 × 1,20 m.

Observations : Monument en très mauvais état de conservation, sans doute à cause de sa situation sur une pente. L'enceinte a presque complètement disparu, si bien qu'il est impossible de déterminer sa forme et ses dimensions. La dalle de couverture est en place mais elle a été surélevée, rendant partiellement visibles les parois du coffre, pillé.

0948 Carrière

Zone : 4

Situation : X : 479.828 ; Y : 3.968.006 ; Z : 869

Topographie : Pente.

Classification : 5

0949 (pl. 25)

Zone : 4

Situation : X : 479.669 ; Y : 3.968.015 ; Z : 874

Topographie : Plateau.

Classification : 2.2.4.2.2

Dimension maximale : 8,80 m.

Dimension du cercle intérieur : 6,70 m.

Appareil constructif de l'enceinte : Blocs grossiers.

Observations : Monument très endommagé ; ses dimensions précises ne peuvent donc pas être données. L'essentiel de l'enceinte a disparu, mais la partie conservée, au S et au SE, permet de constater que le muret extérieur était formé par une double rangée de blocs. À environ 0,50 m à l'intérieur, se trouvent les restes d'un deuxième anneau de blocs, bien conservés sur toute la partie méridionale du monument. Par contre, rien n'est conservé du coffre. La dalle de couverture est déplacée et brisée. Présence de céramique romaine alentour.

0950

Zone : 4

Situation : X : 479.681 ; Y : 3.967.865 ; Z : 883

Topographie : Sommet.

Classification : 2.2.4.2.1

Dimension maximale : 5,80 m.

Appareil constructif de l'enceinte : Blocs grossiers.
 Chambre funéraire : 1,38 × 1,05 m.
 Appareil constructif de la chambre funéraire : Blocs régularisés.
 Orientation de la chambre funéraire : E-O.
 Observations : Monument endommagé. La partie E de l'enceinte a complètement disparu mais les restes conservés permettent de déterminer sa forme et ses dimensions. La possible dalle de couverture est déplacée, rendant visibles les parois de la chambre funéraire. Présence de céramique romaine autour du monument.

0951

Zone : 4
 Situation : X : 479.781 ; Y : 3.967.663 ; Z : 881
 Topographie : Sommet.
 Classification : 2.2.4.2.1
 Dimension maximale : 4,70 m.
 Appareil constructif de l'enceinte : Blocs grossiers.
 Chambre funéraire : 1,02 × 0,87 m.
 Appareil constructif de la chambre funéraire : Blocs grossiers.
 Orientation de la chambre funéraire : N-S.
 Dimensions maximales de la dalle de couverture : 1,04 × 0,78 m.
 Observations : Monument endommagé. La partie O-SO de l'enceinte a complètement disparu, mais le reste est assez bien conservé, aussi bien le muret de délimitation, formé de blocs grossiers, que le remblai interne, constitué en bonne partie par des blocs et des pierres posés à plat, formant une sorte de « dallage » grossier. La dalle de couverture est déplacée, rendant visibles partiellement les parois de la chambre funéraire.

0952

Zone : 4
 Situation : X : 479.788 ; Y : 3.967.652 ; Z : 878
 Topographie : Sommet.
 Classification : 0
 Dimension maximale : 3,40 m.
 Appareil constructif de l'enceinte : Blocs grossiers.
 Chambre funéraire : 1 × 0,95 m.
 Appareil constructif de la chambre funéraire : Blocs régularisés.
 Dimensions maximales de la dalle de couverture : 2 × 1,70 m.
 Observations : Présence de quelques blocs, qui pourrait indiquer l'existence dans le passé d'un monument dont il n'existe de nos jours aucun reste structurel.

0953

Zone : 5
 Situation : X : 479.922 ; Y : 3.967.494 ; Z : 853
 Topographie : Plateau.
 Classification : 2.2.4.2.1

Dimension maximale : 5,50 m.
 Dimension minimale : 5,40 m.
 Appareil constructif de l'enceinte : Blocs grossiers.
 Dimensions maximales de la dalle de couverture : 1,44 × 1,16 m.
 Observations : Monument endommagé. Seule la partie SO de l'enceinte est conservée, où elle est formée par deux rangées concentriques de blocs, séparées d'environ 0,30 m de distance en moyenne. La dalle de couverture est à peu près à sa place, mais surélevée, rendant les parois de la chambre funéraire visibles.

0954

Zone : 5
 Situation : X : 479.958 ; Y : 3.967.443 ; Z : 871
 Topographie : Plateau.
 Classification : 2.2.4.2.1
 Dimension maximale : 7 m.
 Appareil constructif de l'enceinte : Blocs grossiers et dalles posées de chant.
 Chambre funéraire : 1,30 × 1,04 m.
 Appareil constructif de la chambre funéraire : Blocs régularisés.
 Orientation de la chambre funéraire : E-O.
 Observations : Monument dont l'enceinte est bien conservée, en dépit de l'absence de quelques blocs du muret de délimitation, notamment dans la partie N. Par contre, la dalle de couverture a disparu, rendant visible la chambre funéraire, sans doute pillée.

0955 (pl. 25)

Zone : 5
 Situation : X : 479.902 ; Y : 3.967.717 ; Z : 872
 Topographie : Plateau.
 Classification : 2.2.4.2.2
 Dimension maximale : 8,60 m.
 Dimension minimale : 8,10 m.
 Dimension du cercle intérieur : 4,50 m.
 Appareil constructif de l'enceinte : Blocs grossiers et dalles posées de chant.
 Observations : Monument endommagé en partie. L'enceinte est assez bien conservée, mais la dalle de couverture a disparu et il ne reste de la chambre funéraire qu'une dalle dressée de la paroi occidentale. Entre cette dernière et l'enceinte, à environ 1 m de celle-ci, se trouvent plusieurs dalles posées de chant, inclinées vers l'intérieur dans l'état actuel, et ayant pu former un deuxième anneau. Présence de céramique romaine autour du monument.

0956 (pl. 25)

Zone : 5
 Situation : X : 480.115 ; Y : 3.967.666 ; Z : 852
 Topographie : Plateau.
 Classification : 2.2.4.2.1
 Dimension maximale : 6 m.

Appareil constructif de l'enceinte : Blocs grossiers et dalles posées de chant.

Chambre funéraire : 1,25 × 1,05 m.

Appareil constructif de la chambre funéraire : Dalles posées de chant.

Orientation de la chambre funéraire : NO-SE.

Observations : Monument très endommagé. De nombreux blocs de l'enceinte ont disparu, mais ceux qui sont encore en place permettent de déterminer de façon approximative sa forme et ses dimensions. La dalle de couverture a été enlevée, laissant visibles les parois de la chambre funéraire, sans doute pillée.

0957

Zone : 5

Situation : X : 480.140 ; Y : 3.967.646 ; Z : 865

Topographie : Pente.

Classification : 0

Appareil constructif de l'enceinte : Blocs grossiers.

Dimensions maximales de la dalle de couverture : 1,24 × 1,20 m.

Observations : Présence de plusieurs blocs et d'une dalle, ainsi que de pierres, éparpillées sur une aire vaguement circulaire, qui pourrait indiquer l'existence autrefois d'un monument dont il ne subsiste, de nos jours, aucun reste structurel.

0958 (pl. 26)

Zone : 12

Situation : X : 478.244 ; Y : 3.964.751 ; Z : 982

Topographie : Pente.

Classification : 2.2.4.2.1

Dimension maximale : 5 m.

Dimension minimale : 4,70 m.

Appareil constructif de l'enceinte : Blocs grossiers et dalles posées de chant.

Chambre funéraire : 1 × 0,53 m.

Appareil constructif de la chambre funéraire : Dalles posées de chant.

Orientation de la chambre funéraire : N-S.

Dimensions maximales de la dalle de couverture : 1,25 × 1,20 m.

Observations : Monument situé sur une pente orientée en direction SO-NE. En dépit de cela, les blocs de base de l'enceinte sont conservés sur tout son pourtour, et la partie N présente même deux rangées de blocs superposés. La dalle de couverture a été légèrement déplacée et surélevée. De ce fait, mais aussi à cause de l'érosion, les parois de la chambre funéraire sont rendues visibles.

0959

Zone : 12

Situation : X : 478.271 ; Y : 3.964.755 ; Z : 979

Topographie : Pente.

Classification : 2.2.4.2.1

Dimension maximale : 4,30 m.

Dimension minimale : 4 m.

Appareil constructif de l'enceinte : Blocs grossiers et dalles posées de chant.

Chambre funéraire : 1 × 0,65 m.

Appareil constructif de la chambre funéraire : Blocs régularisés et dalles posées de chant.

Orientation de la chambre funéraire : N-S.

Observations : Monument situé en pente légère, orientée en direction SO-NE. La partie NE du muret d'enceinte est endommagée, mais elle conserve la plupart des blocs de base. La dalle de couverture a été enlevée, laissant visibles les parois de la chambre funéraire. Des blocs et des pierres posés à plat forment une sorte de « dallage » grossier entre l'enceinte et le coffre.

0960 (pl. 26)

Zone : 12

Situation : X : 478.249 ; Y : 3.964.766 ; Z : 983

Topographie : Pente.

Classification : 2.2.4.2.1

Dimension maximale : 4,70 m.

Dimension minimale : 4,40 m.

Appareil constructif de l'enceinte : Blocs grossiers.

Dimensions maximales de la dalle de couverture : 1,30 × 1,09 m.

Observations : Monument situé sur une pente orientée en direction O-E, d'où la disparition d'une partie du secteur oriental du muret d'enceinte emportée par l'érosion. La dalle de couverture est à peu près en place, empêchant de voir le coffre qui pourrait être intact. Des blocs et des pierres posés à plat forment apparemment une sorte de « dallage » grossier, superposé à une couche de terre et de pierres, entre la dalle de couverture et l'enceinte.

0961

Zone : 12

Situation : X : 478.234 ; Y : 3.964.700 ; Z : 961

Topographie : Pente.

Classification : 2.2.4.1.1

Dimension maximale : 4,80 m (côté N) ; 4,40 m (côté S) ; 6,10 m (côté E) ; 6 m (côté O).

Appareil constructif de l'enceinte : Blocs grossiers.

Observations : Monument à plan quadrangulaire, situé sur une pente O-E. La forme et les dimensions du monument sont claires malgré la disparition de quelques blocs de l'enceinte ; le côté O est constitué en fait par le rocher de base. Le coffre n'est pas visible, sauf, peut-être, une dalle de paroi. Une autre dalle fragmentée, à l'intérieur de l'enceinte, pourrait appartenir à la couverture. Le remblai interne est constitué de terre et de pierres, ainsi que de quelques blocs.

0962

Zone : 12

Situation : X : 478.219 ; Y : 3.964.695 ; Z : 987
 Topographie : Pente.
 Classification : 2.2.4.2.1
 Dimension maximale : 7 m.
 Appareil constructif de l'enceinte : Blocs grossiers ou légèrement équarris.
 Chambre funéraire : 1,60 × 0,86 m.
 Appareil constructif de la chambre funéraire : Blocs sommairement équarris.
 Orientation de la chambre funéraire : N-S.
 Dimensions maximales de la dalle de couverture : 1,83 × 1,70 m.
 Observations : Monument situé sur une pente orientée NO-SE, d'où la disparition des rangées supérieures de la partie sud-orientale de l'enceinte, emportées par l'érosion. Présence d'un remblai de terre et de pierreaille, avec quelques blocs un peu plus grands près de la chambre funéraire. Le remblai recouvre complètement la case. La dalle de couverture est légèrement déplacée et surélevée pour le pillage, rendant visibles en partie les parois de la chambre funéraire.

0963

Zone : 12
 Situation : X : 478.203 ; Y : 3.964.679 ; Z : 980
 Topographie : Pente.
 Classification : 2.2.4.2.1.
 Dimension maximale : 3,50 m.
 Appareil constructif de l'enceinte : Blocs grossiers.
 Observations : Monument endommagé, situé sur une terrasse formée par des extractions de blocs, en début de pente. La moitié orientale de l'enceinte est en très mauvais état, mais la partie la mieux conservée permet de déterminer sa forme et ses dimensions, de façon approximative. La dalle de couverture a été enlevée, rendant visible l'une des parois de la chambre funéraire, sans doute pillée.

0964

Zone : 12
 Situation : X : 478.240 ; Y : 3.964.726 ; Z : 984
 Topographie : Pente.
 Classification : 2.2.4.1.1
 Dimensions : 6 m (côté N), 5,40 m (côté S), 5 m (côté O) ; le côté E n'est pas mesurable.
 Appareil constructif de l'enceinte : Blocs grossiers.
 Dimensions maximales de la dalle de couverture : 2,45 × 2,25 m.
 Observations : Monument avec une enceinte partiellement disparue à l'E. Le côté O est formé par le rocher de base. Présence d'un remblai de terre et de pierres, dont plusieurs, posées à plat, pourraient indiquer une sorte de « dallage » irrégulier. Le coffre est complètement recouvert par la dalle de couverture.

0965

Zone : 12
 Situation : X : 478.212 ; Y : 3.964.702 ; Z : 990
 Topographie : Pente.
 Classification : 3
 Appareil constructif de l'enceinte : Blocs grossiers.
 Dimensions maximales de la dalle de couverture : 2,10 × 1,20 m.
 Observations : Grande dalle isolée, surélevée en vue de son débitage. Tout près, de nombreuses traces d'extractions sont visibles.

0966

Zone : 12
 Situation : X : 478.215 ; Y : 3.964.694 ; Z : 987
 Topographie : Pente.
 Classification : 0
 Chambre funéraire : 1,46 × 0,66 m.
 Appareil constructif de la chambre funéraire : Dalles posées de chant.
 Orientation de la chambre funéraire : N-S.
 Dimensions maximales de la dalle de couverture : 1,45 × 1,36 m.
 Observations : Monument très endommagé, bâti sur une zone d'extraction de blocs et de dalles. Il n'en reste que le coffre et la table, peut-être brisée, mais encore en place. Il n'y a aucune trace de l'enceinte, ni du remblai interne, à cause de l'érosion.

0967

Zone : 12
 Situation : X : 478.210 ; Y : 3.964.687 ; Z : 987
 Topographie : Pente.
 Classification : 2.2.4.1.1
 Dimension maximale : 5,40 m.
 Dimension minimale : 4,50 m.
 Appareil constructif de l'enceinte : Blocs grossiers.
 Chambre funéraire : 1 × 0,80 m.
 Appareil constructif de la chambre funéraire : Blocs régularisés.
 Orientation de la chambre funéraire : N-S.
 Dimensions maximales de la dalle de couverture : 1,63 × 1,40 m.
 Observations : Monument très endommagé, bâti sur une zone en pente orientée N-S, avec, à côté, de nombreuses traces d'extraction de blocs et de dalles. Les parties N et O de l'enceinte ont disparu, mais le remblai interne est assez bien conservé et couvre presque complètement les parois de la chambre funéraire. La dalle de couverture est conservée et apparemment à sa place.

0968

Zone : 12
 Situation : X : 478.203 ; Y : 3.964.675 ; Z : 987
 Topographie : Pente.

Classification : 2.2.4.1.1

Dimension maximale : 4,70 m.

Dimension minimale : 3,70 m.

Appareil constructif de l'enceinte : Blocs grossiers.

Chambre funéraire : 0,80 × 0,80 m.

Appareil constructif de la chambre funéraire : Blocs régularisés.

Dimensions maximales de la dalle de couverture : 1,20 × 1,10 m.

Observations : Monument à plan quadrangulaire, situé sur la terrasse créée par des extractions de blocs de calcaire. L'enceinte est bien conservée. La dalle de couverture est surélevée en vue du pillage de la chambre funéraire, probablement pillée, mais dont l'intérieur est à peine visible aujourd'hui. Le remblai de terre et de pierraille est bien conservé ; il s'élève jusqu'à la partie supérieure des blocs des parois de la chambre funéraire.

0969 (pl. 26)

Zone : 12

Situation : X : 478.195 ; Y : 3.964.678 ; Z : 988

Topographie : Pente.

Classification : 2.2.4.2.1

Dimension maximale : 5,20 m.

Dimension minimale : 4,40 m.

Appareil constructif de l'enceinte : Blocs grossiers.

Chambre funéraire : 0,97 × 0,80 m.

Appareil constructif de la chambre funéraire : Blocs régularisés.

Orientation de la chambre funéraire : N-S.

Dimensions maximales de la dalle de couverture : 0,85 × 0,80 m.

Observations : Monument situé sur une pente orientée en direction O-E. L'enceinte est assez bien conservée, mais les rangées supérieures de la partie O ont été emportées par l'érosion. Quelques-uns des blocs, situés à l'intérieur de l'enceinte, dans la partie NE, forment peut-être un secteur de cercle excentrique, à environ 0,50 m de la face interne du muret de délimitation. Au centre, sont visibles la dalle de couverture et les restes de la chambre funéraire.

0970

Zone : 12

Situation : X : 478.187 ; Y : 3.964.625 ; Z : 990

Topographie : Pente.

Classification : 2.2.4.2.2

Dimension maximale : 6,30 m.

Dimension minimale : 6,20 m.

Dimension du cercle intérieur : 3,40 m.

Appareil constructif de l'enceinte : Blocs grossiers.

Observations : Monument situé sur une pente orientée en direction O-E. L'enceinte est assez bien conservée, mais les rangées supérieures de la partie O ont été emportées par l'érosion. Un deuxième anneau de blocs

est situé à l'intérieur, à environ 0,50 m de la face interne du muret de délimitation. La dalle de couverture a été enlevée, et il n'y a aucune trace de la chambre funéraire, vraisemblablement détruite.

0971

Zone : 12

Situation : X : 478.281 ; Y : 3.964.637 ; Z : 984

Topographie : Pente.

Classification : 2.2.4.2.1

Dimension maximale : 3,80 m.

Dimension minimale : 3,60 m.

Appareil constructif de l'enceinte : Blocs grossiers.

Observations : Monument très endommagé, situé sur une pente orientée en direction O-E. Seule la partie occidentale du muret de délimitation de l'enceinte est bien conservée. Celle-ci, ajoutée à la présence d'un autre bloc de la partie orientale, permet de déterminer les dimensions du monument, de façon approximative. La dalle de couverture a disparu, rendant visibles les restes du coffre, apparemment excentrique.

0975

Zone : 12

Situation : X : 478.197 ; Y : 3.964.589 ; Z : 990

Topographie : Pente.

Classification : 2.2.4.1.1

Dimensions : 5,70 m (côté N) ; 5,80 m (côté S) ; 5,50 m (côté E) ; 6,30 m (côté O).

Appareil constructif de l'enceinte : Blocs grossiers.

Dimensions maximales de la dalle de couverture : 2,10 × 1,55 m.

Observations : Monument de forme quadrangulaire, avec une enceinte formée par des blocs, entourés d'un remblai de terre et de pierres dont quelques-unes forment peut-être un carré à l'intérieur de l'enceinte. Le remblai s'élève jusqu'à la hauteur de la dalle de couverture. Le coffre n'est pas visible.

0977 (pl. 26)

Zone : 12

Situation : X : 478.226 ; Y : 3.964.523 ; Z : 984

Topographie : Pente.

Classification : 2.2.4.1.1

Dimension maximale : 6,70 m.

Dimension minimale : 4,70 m.

Appareil constructif de l'enceinte : Blocs grossiers et dalles posées de chant.

Chambre funéraire : 0,82 × 0,80 m.

Appareil constructif de la chambre funéraire : Dalles posées de chant.

Orientation de la chambre funéraire : NO-SE.

Observations : Monument à plan quadrangulaire, très endommagé, surtout à la partie orientale, à cause de l'érosion. Le tracé du muret de délimitation de l'enceinte est reconnaissable grâce à la présence de

quelques blocs ou dalles. Par endroits, subsistent les restes d'une rangée de blocs superposés à ceux de base, pour compenser la différence de niveau. L'intérieur contient un remblai de pierres et de terre. La dalle de couverture a disparu.

0978

Zone : 12

Situation : X : 478.184 ; Y : 3.964.428 ; Z : 1003

Topographie : Pente.

Classification : 2.2.4.2.1

Dimension maximale : 4,50 m.

Appareil constructif de l'enceinte : Blocs grossiers.

Chambre funéraire : 1,42 × 0,56 m.

Appareil constructif de la chambre funéraire : Dalles posées de chant.

Orientation de la chambre funéraire : N-S.

Observations : Monument situé sur une légère pente, très endommagé. Les parties E et S de l'enceinte ont complètement disparu, mais la partie conservée permet de restituer sa forme et ses dimensions. La présence de quelques dalles et blocs posés à plat permet de penser à l'existence d'un « dallage » grossier entre l'enceinte et le coffre. Ce dernier a été pillé et partiellement détruit. Il ne reste aujourd'hui que trois des quatre dalles des parois. La dalle de couverture a disparu.

0979 (pl. 26 et 27)

Zone : 12

Situation : X : 478.183 ; Y : 3.964.380 ; Z : 1007

Topographie : Pente.

Classification : 2.2.4.1.2

Dimensions : 4,40 m (côté NE) ; 3,60 m (côté SO) ; 7,80 m (côté SE) ; 6,30 m (côté NO).

Appareil constructif de l'enceinte : Blocs grossiers.

Chambre funéraire : 1,87 × 0,84 m (NE) et 1,03 × 0,65 m (SO).

Appareil constructif de la chambre funéraire : Dalles posées de chant.

Orientation de la chambre funéraire : NE-SO.

Observations : Monument à plan quadrangulaire très endommagé, surtout au N et au NE. Les restes conservés du muret d'enceinte permettent, malgré tout, de déterminer sa forme et ses dimensions approximatives. Au centre sont conservés les restes de coffres, pillés sans aucun doute, et dont les parois sont formées de dalles posées de chant. La dalle de couverture de celui qui se trouve au NE a été déplacée ; l'autre a disparu. Entre l'enceinte et les coffres se trouvent les restes d'un remblai de terre et de pierres, qui recouvre jusqu'à une grande partie de la hauteur des dalles formant les deux coffres. Apparemment, l'espace interne n'est pas divisé en deux enceintes, mais cela est peut-être dû à l'éventuelle disparition du muret qui les aurait délimitées, ou encore à l'existence d'un espace unique pour les deux coffres.

0982

Zone : 12

Situation : X : 478.227 ; Y : 3.964.483 ; Z : 990

Topographie : Pente.

Classification : 2.2.4.2.1

Dimension maximale : 5,10 m.

Dimension minimale : 4,40 m.

Appareil constructif de l'enceinte : Blocs grossiers.

Chambre funéraire : 0,63 × 0,60 m.

Appareil constructif de la chambre funéraire : Dalles posées de chant.

Orientation de la chambre funéraire : NE-SO.

Observations : Monument très endommagé, situé sur une pente en direction NO-SE. Même si l'enceinte est très mal conservée, surtout sa partie N, les restes qui en subsistent, ainsi que le remblai interne de terre et de pierres, permettent de déterminer la forme et les dimensions approximatives du monument. Le coffre, sans doute pillé, conserve trois de ses quatre parois. Une grande dalle dressée, et située juste à côté, est vraisemblablement la dalle de couverture.

0983

Zone : 12

Situation : X : 478.787 ; Y : 3.964.939 ; Z : 967

Topographie : Pente.

Classification : 2.2.4.2.1

Dimension maximale : 5,90 m.

Dimension minimale : 4,90 m.

Appareil constructif de l'enceinte : Blocs grossiers.

Chambre funéraire : 1,10 × 0,75 m.

Appareil constructif de la chambre funéraire : Blocs régularisés.

Orientation de la chambre funéraire : NE-SO.

Dimensions maximales de la dalle de couverture : 1,10 × 0,98 m.

Observations : Monument situé sur une pente orientée en direction SE-NO, d'où la disparition de la partie nord-occidentale, emportée par l'érosion. La partie conservée permet cependant de déterminer sa forme et ses dimensions approximatives. La dalle de couverture a été déplacée et brisée, laissant visibles les restes de la chambre funéraire, sans doute pillée. Le remblai interne possède encore une épaisseur remarquable, car il recouvre presque toute la hauteur (1,10 m) des blocs constituant les parois de la chambre funéraire. Présence de tessons de céramique autour du monument.

0984

Zone : 12

Situation : X : 478.754 ; Y : 3.964.862 ; Z : 978

Topographie : Pente.

Classification : 2.2.4.2.1

Dimension maximale : 5,50 m.

Appareil constructif de l'enceinte : Blocs grossiers.

Chambre funéraire : 1 × 0,93 m.

Appareil constructif de la chambre funéraire : Dalles posées de chant.

Orientation de la chambre funéraire : NO-SE.

Observations : Monument endommagé ; une grande partie des blocs du muret de délimitation de l'enceinte a disparu ; toutefois les quelques restes conservés, ainsi que ceux du remblai interne, permettent de restituer son tracé et ses dimensions. La dalle de couverture a été enlevée. Le remblai interne possède encore une importante épaisseur, car il recouvre presque la hauteur (1 m) des blocs constituant les parois de la chambre funéraire.

0985 (pl. 27)

Zone : 12

Situation : X : 478.680 ; Y : 3.964.793 ; Z : 979

Topographie : Plateau.

Classification : 2.2.4.2.1

Dimension maximale : 5,50 m.

Appareil constructif de l'enceinte : Blocs grossiers.

Chambre funéraire : 0,95 × 0,65 m.

Appareil constructif de la chambre funéraire : Dalles posées de chant.

Orientation de la chambre funéraire : N-S.

Observations : Monument très endommagé. La partie N du muret d'enceinte a presque complètement disparu, néanmoins la partie la mieux conservée, au S, et les restes du remblai interne permettent de déterminer la forme et les dimensions approximatives du monument. La dalle de couverture a été enlevée. Le remblai interne possède encore une épaisseur importante, recouvrant presque toute la hauteur (0,95 m) des dalles constituant les parois de la chambre funéraire, dont deux seulement sont conservées.

0986

Zone : 12

Situation : X : 478.534 ; Y : 3.964.819 ; Z : 978

Topographie : Pente.

Classification : 2.2.4.2.1

Dimension maximale : 6,40 m.

Dimension minimale : 4,70 m.

Appareil constructif de l'enceinte : Blocs grossiers.

Dimensions maximales de la dalle de couverture : 1,25 × 0,90 m.

Observations : Monument très endommagé, situé sur une pente orientée SE-NO, d'où la disparition de la partie nord-occidentale, emportée par l'érosion. La partie conservée permet cependant de déterminer sa forme et ses dimensions approximatives. Il n'y a aucun reste visible de la chambre funéraire, peut-être détruite, mais une grande dalle, située près du centre, en position inclinée, constituerait probablement la table.

0987

Zone : 12

Situation : X : 478.481 ; Y : 3.964.487 ; Z : 1001

Topographie : Pente.

Classification : 2.2.4.1.1

Dimensions : 5,20 m (côté N) ; 5,70 m (côté S) ; 5,30 m (côté E) ; 5,10 m (côté O).

Appareil constructif de l'enceinte : Blocs grossiers.

Chambre funéraire : 1,50 × 0,80 m.

Appareil constructif de la chambre funéraire : Dalles posées de chant.

Orientation de la chambre funéraire : N-S.

Observations : Monument à plan quadrangulaire, situé sur une pente en direction O-E, d'où la mauvaise conservation de la partie orientale, emportée par l'érosion. Le muret de délimitation est formé par de gros blocs, bien conservés, surtout son côté O. La dalle de couverture a été enlevée, laissant visible le coffre, sans doute pillé. Le remblai interne possède encore une épaisseur considérable, couvrant presque toute la hauteur (1,50 m) des dalles constituant les parois de la chambre funéraire. Absence de dalle de couverture.

0988

Zone : 12

Situation : X : 478.418 ; Y : 3.964.382 ; Z : 1011

Topographie : Pente.

Classification : 2.2.4.1.1

Dimensions : 5 m (côté N) ; 4,80 m (côté S) ; 6,10 m (côté E) ; 5,40 m (côté O).

Appareil constructif de l'enceinte : Blocs grossiers.

Dimensions maximales de la dalle de couverture : 1,90 × 1,40 m.

Observations : Monument à plan quadrangulaire, situé sur une pente orientée SE-NO, d'où le mauvais état de conservation des parties N et NO. La partie SE est adossée aux limites d'une zone d'extraction de blocs. La partie conservée du muret de délimitation de l'enceinte montre qu'il était formé de grands blocs. La dalle de couverture, bien que surélevée, est à peu près à sa place, tout au plus, légèrement déplacée, recouvrant complètement le coffre. Quelques blocs et dalles posés à plat à l'intérieur de l'enceinte indiqueraient peut-être la présence d'une sorte de « dallage » grossier, à moins qu'il ne s'agisse des restes d'une enceinte intérieure.

0989

Zone : 12

Situation : X : 478.452 ; Y : 3.964.267 ; Z : 1022

Topographie : Pente.

Classification : 2.2.4.2.1

Dimension maximale : 4,60 m.

Dimension minimale : 4,35 m.

Appareil constructif de l'enceinte : Blocs grossiers.

Chambre funéraire : 1,25 × 0,70 m.

Appareil constructif de la chambre funéraire : Blocs régularisés.

Orientation de la chambre funéraire : E-O.

Dimensions maximales de la dalle de couverture : 1,75 × 1,55 m.

Observations : Monument situé sur une pente en direction N-S. À cause de l'érosion, les parties septentrionale et orientale ne conservent plus que la rangée de base du muret de délimitation. La dalle de couverture est surélevée pour le pillage de la chambre funéraire. Le remblai interne est assez bien conservé, recouvrant une hauteur considérable des parois de la chambre funéraire.

0990

Zone : 12

Situation : X : 478.329 ; Y : 3.964.231 ; Z : 1045

Topographie : Pente.

Classification : 0

Dimensions maximales de la dalle de couverture : 3,33 × 1,20 m.

Observations : Monument trop endommagé pour en permettre la classification. L'enceinte a presque complètement disparu, et les restes conservés du remblai interne ne permettent pas de déterminer sa forme ni ses dimensions. La dalle de couverture est brisée, et l'on peut supposer qu'elle recouvre le coffre, qui n'est pas visible.

0991

Zone : 12

Situation : X : 478.331 ; Y : 3.964.180 ; Z : 1050

Topographie : Sommet.

Classification : 0

Appareil constructif de l'enceinte : Dalles posées de chant.

Chambre funéraire : 1,10 × 0,95 m.

Appareil constructif de la chambre funéraire : Blocs régularisés.

Orientation de la chambre funéraire : E-O.

Dimensions maximales de la dalle de couverture : 2,25 × 1,77 m.

Observations : Monument trop endommagé pour en permettre la classification. Une seule dalle posée de chant peut appartenir à une enceinte par ailleurs complètement disparue. La dalle de couverture est surélevée pour piller la chambre funéraire.

0992

Zone : 12

Situation : X : 478.424 ; Y : 3.964.173 ; Z : 1043

Topographie : Pente.

Classification : 2.2.4.2.1

Dimension maximale : 4,40 m.

Dimension minimale : 4 m.

Appareil constructif de l'enceinte : Blocs grossiers et dalles dressées.

Dimensions maximales de la dalle de couverture : 1,45 × 0,75 m.

Observations : Monument situé sur une légère pente orientée E-O. La partie occidentale du muret d'enceinte est mal conservée à cause de l'érosion, mais la forme et les dimensions de l'enceinte sont nettes. La dalle de couverture semble être en place, recouvrant vraisemblablement le coffre. Ce dernier n'est pas visible, car le remblai interne arrive jusqu'à la base de la dalle.

0993

Zone : 12

Situation : X : 478.431 ; Y : 3.964.175 ; Z : 1041

Topographie : Pente.

Classification : 2.2.4.2.1

Dimension maximale : 6 m.

Dimension minimale : 5,50 m.

Appareil constructif de l'enceinte : Blocs grossiers.

Dimensions maximales de la dalle de couverture : 1,90 × 1,75 m.

Observations : Monument situé sur une pente orientée NE-SO. L'enceinte est bien conservée même s'il manque quelques blocs du côté N et du côté SO. Des blocs sont superposés en deux rangées pour compenser la différence de niveau de la partie située en bas de la pente. Par conséquent, l'enceinte semblait atteindre la même hauteur que celle de la dalle de couverture. Celle-ci est surélevée pour permettre d'accéder à l'intérieur, rendant le coffre partiellement visible.

0994

Zone : 12

Situation : X : 478.421 ; Y : 3.964.482 ; Z : 1040

Topographie : Pente.

Classification : 2.2.4.1.1

Dimensions : 3,55 m (côté NE) ; 3,90 m (côté SO) ; 5,47 m (côté SE) ; 5,50 m (côté NO).

Appareil constructif de l'enceinte : Blocs grossiers.

Observations : Monument à plan quadrangulaire assez bien conservé. L'enceinte est bien conservée, sauf du côté NO. Présence à l'intérieur d'un remblai de terre et de pierres de tailles diverses. Aucune trace du coffre, ni de la dalle de couverture.

0995

Zone : 12

Situation : X : 478.427 ; Y : 3.964.154 ; Z : 1047

Topographie : Pente.

Classification : 2.2.4.2.1

Dimension maximale : 4 m.

Dimension minimale : 3,70 m.

Appareil constructif de l'enceinte : Blocs grossiers.

Chambre funéraire : 1,04 × 0,70 m.

Appareil constructif de la chambre funéraire : Blocs régularisés.

Orientation de la chambre funéraire : E-O.

Dimensions maximales de la dalle de couverture : 1,40 × 1,10 m.

Observations : Monument situé sur une pente en direction S-N, d'où la disparition de la partie septentrionale emportée par l'érosion. La dalle de couverture est déplacée, laissant visibles les parois de la chambre funéraire. Des dalles posées à plat, indiquent peut-être l'existence d'un « dallage » grossier à l'intérieur. Si tel était le cas, la partie supérieure des dalles des parois de la chambre funéraire serait visible sur une hauteur d'environ 0,30 m.

0996

Zone : 12

Situation : X : 478.589 ; Y : 3.964.233 ; Z : 1028

Topographie : Pente.

Classification : 0

Observations : Présence de plusieurs blocs, qui pourrait indiquer l'existence dans le passé d'un monument dont il ne subsiste de nos jours aucun reste structurel.

0997 (pl. 27)

Zone : 12

Situation : X : 479.162 ; Y : 3.964.310 ; Z : 980

Topographie : Pente.

Classification : 2.2.4.2.1

Dimension maximale : 8,10 m.

Appareil constructif de l'enceinte : Blocs grossiers, parfois superposés, et dalles posées de chant.

Observations : Monument situé sur une pente en direction O-E. La partie orientale a presque complètement disparu, et la partie N se trouve en mauvais état de conservation, mais les parties existantes permettent de déterminer la forme et les dimensions du monument. Au NE, se trouve un abri de bergers, aménagé très probablement avec du matériel provenant du monument.

0998

Zone : 10

Situation : X : 485.055 ; Y : 3.966.699 ; Z : 931

Topographie : Plateau.

Classification : 2.2.4.2.1

Dimension maximale : 5 m.

Appareil constructif de l'enceinte : Blocs grossiers.

Appareil constructif de la chambre funéraire : Dalles posées de chant.

Dimensions maximales de la dalle de couverture : 1,50 × 1 m.

Observations : Monument endommagé par une action anthropique, le transformant en partie en abri. Une partie du muret de délimitation de l'enceinte est conservée, permettant de restituer sa forme et ses dimensions, de façon approximative. Deux dalles dressées appartenant au coffre, sur lesquelles repose encore la dalle de couverture, bien que légèrement déplacée.

0999

Zone : 10

Situation : X : 485.197 ; Y : 3.966.598 ; Z : 993

Topographie : Plateau.

Classification : 2.2.4.2.1

Dimension maximale : 3,60 m.

Appareil constructif de l'enceinte : Blocs grossiers.

Observations : Monument dégradé, mais on en reconnaît clairement la partie N du muret de délimitation de l'enceinte, qui permet de déterminer sa forme et ses dimensions. La dalle de couverture a été enlevée. Aucun reste visible de la chambre funéraire.

1000

Zone : 10

Situation : X : 485.200 ; Y : 3.966.592 ; Z : 931

Topographie : Plateau.

Classification : 2.2.4.2.1

Dimension maximale : 4,10 m.

Appareil constructif de l'enceinte : Blocs grossiers.

Dimensions maximales de la dalle de couverture : 2,20 × 1,50 m.

Observations : Monument endommagé ; on en reconnaît cependant clairement le tracé du muret de délimitation de l'enceinte, même si de nombreux blocs ont disparu. La dalle de couverture semble à peu près à sa place, recouvrant vraisemblablement le coffre. Elle est légèrement surélevée, sans doute pour piller la chambre funéraire, mais dont rien n'est visible aujourd'hui.

1001

Zone : 10

Situation : X : 485.271 ; Y : 3.966.864 ; Z : 960

Topographie : Plateau.

Classification : 2.2.4.2.1

Dimension maximale : 5 m.

Appareil constructif de l'enceinte : Blocs grossiers.

Observations : Monument dégradé. L'enceinte est assez bien conservée, mais la dalle de couverture a été enlevée, et il n'y a aucune trace visible de la chambre funéraire. Juste à côté, à l'O, se trouve un abri de bergers aménagé probablement avec du matériel provenant du monument.

1002

Zone : 10

Situation : X : 485.310 ; Y : 3.966.832 ; Z : 965

Topographie : Plateau.

Classification : 2.2.4.2.1

Dimension maximale : 6,10 m.

Appareil constructif de l'enceinte : Blocs grossiers.

Observations : Monument dégradé dont on reconnaît, avec difficulté, le tracé de l'enceinte grâce à quelques blocs conservés à leur place. La dalle de couverture a

été enlevée et il n'y aucune trace visible de la chambre funéraire.

1003

Zone : 10

Situation : X : 485.323 ; Y : 3.966.804 ; Z : 960 m.

Topographie : Sommet.

Classification : 2.2.4.2.1

Dimension maximale : 6,50 m

Appareil constructif de l'enceinte : Blocs grossiers.

Observations : Monument dont l'enceinte est assez bien conservée, sauf du côté NE. Quelques blocs et dalles, situés en désordre au centre du monument, ont pu appartenir au coffre, vraisemblablement détruit à cause du pillage.

1004

Zone : 10

Situation : X : 485.374 ; Y : 3.966.807 ; Z : 957

Topographie : Sommet.

Classification : 2.2.4.2.1

Dimension maximale : 4,10 m.

Dimension minimale : 3,90 m.

Appareil constructif de l'enceinte : Blocs grossiers.

Observations : Monument dont l'enceinte est bien conservée. Aucun reste visible de la chambre funéraire. Une dalle posée à plat pourrait être une table ; toutefois, sa position excentrique fait douter qu'elle soit à sa place.

1005

Zone : 10

Situation : X : 485.415 ; Y : 3.966.850 ; Z : 951

Topographie : Plateau.

Classification : 2.2.4.2.1

Dimension maximale : 8,70 m.

Dimension minimale : 6,60 m.

Appareil constructif de l'enceinte : Blocs grossiers.

Chambre funéraire : 1,10 × 1,10 m.

Appareil constructif de la chambre funéraire : Blocs régularisés.

Observations : Monument situé sur une pente en direction S-N, d'où la mauvaise conservation de la partie septentrionale. L'enceinte est formée par deux rangées concentriques de blocs. Vers le centre, se trouvent les restes de la chambre funéraire, vidée et partiellement détruite.

1006 (pl. 27)

Zone : 10

Situation : X : 485.532 ; Y : 3.966.779 ; Z : 955

Topographie : Sommet.

Classification : 2.2.4.2.1

Dimension maximale : 9,30 m.

Appareil constructif de l'enceinte : Blocs grossiers.

Observations : Monument de grandes dimensions. Il est situé sur un versant orienté en direction S-N, d'où la mauvaise conservation de la partie septentrionale de l'enceinte, en contrebas de la pente, emportée par l'érosion. Près du centre, se trouve un amoncellement de dalles et de pierres en désordre. Il s'agit probablement des restes déplacés de la chambre funéraire, pillée et détruite.

1007

Zone : 10

Situation : X : 485.526 ; Y : 3.966.648 ; Z : 958

Topographie : Sommet.

Classification : 2.2.4.2.1

Dimension maximale : 6,50 m.

Appareil constructif de l'enceinte : Blocs grossiers.

Observations : Monument dont l'enceinte est très bien conservée. Par contre, le coffre semble avoir été récemment détruit. La dalle de couverture est brisée en plusieurs fragments. Des blocs et des dalles posés à plat indiquent la possible existence d'un « dallage » grossier entre l'enceinte et le coffre.

1008

Zone : 10

Situation : X : 485.545 ; Y : 3.966.643 ; Z : 959

Topographie : Sommet.

Classification : 2.2.4.2.1

Dimension maximale : 6 m.

Appareil constructif de l'enceinte : Blocs grossiers.

Appareil constructif de la chambre funéraire : Blocs régularisés.

Observations : Monument dont l'enceinte est assez bien conservée. Par contre, le coffre aurait été détruit récemment. Deux grands blocs gisant au sol, près du centre, auraient pu lui appartenir. La dalle de couverture a disparu. Des blocs et des dalles posés à plat indiquent une possible existence d'un « dallage » grossier entre l'enceinte et le coffre.

1009 (pl. 28)

Zone : 10

Situation : X : 485.580 ; Y : 3.966.636 ; Z : 958

Topographie : Sommet.

Classification : 2.2.4.2.1

Dimension maximale : 5,20 m.

Dimension minimale : 5,10 m.

Appareil constructif de l'enceinte : Blocs grossiers.

Appareil constructif de la chambre funéraire : Blocs régularisés.

Orientation de la chambre funéraire : N-S.

Dimensions maximales de la dalle de couverture : 1,70 × 1 m.

Observations : Monument dont l'enceinte est assez bien conservée. Au centre, la dalle de couverture, brisée, recouvre le coffre partiellement visible.

1010

Zone : 10

Situation : X : 485.573 ; Y : 3.966.645 ; Z : 959

Topographie : Sommet.

Classification : 2.2.4.2.1

Dimension maximale : 4,70 m.

Appareil constructif de l'enceinte : Blocs grossiers.

Chambre funéraire : 1,10 × 0,90 m.

Appareil constructif de la chambre funéraire : Blocs régularisés.

Orientation de la chambre funéraire : E-O.

Observations : Monument dégradé. La partie O de l'enceinte a presque complètement disparu, mais les restes conservés permettent de déterminer clairement sa forme et ses dimensions. Un seul bloc de la chambre funéraire est conservé. À côté, un grand fragment de dalle pourrait appartenir à la table.

1011

Zone : 10

Situation : X : 485.546 ; Y : 3.966.632 ; Z : 959

Topographie : Sommet.

Classification : 2.2.4.2.1

Dimension maximale : 6,70 m.

Appareil constructif de l'enceinte : Blocs grossiers.

Observations : Monument très endommagé. De nombreux blocs du muret de délimitation de l'enceinte ont été emportés ou déplacés, mais ceux encore en place permettent, avec les restes du remblai, de restituer sa forme et ses dimensions. La dalle de couverture a été enlevée, à moins qu'il ne s'agisse de celle qui gît au sol, dans la partie NE du monument. Aucun reste visible de la chambre funéraire.

1012

Zone : 10

Situation : X : 485.543 ; Y : 3.966.613 ; Z : 954

Topographie : Sommet.

Classification : 2.2.4.2.1

Dimension maximale : 4,40 m.

Dimension minimale : 4 m.

Appareil constructif de l'enceinte : Blocs grossiers.

Chambre funéraire : 1,10 × 1 m.

Appareil constructif de la chambre funéraire : Blocs régularisés.

Orientation de la chambre funéraire : NO-SE.

Observations : Monument dont l'enceinte est bien conservée. Par contre, la dalle de couverture a été enlevée, et le coffre est en partie détruit ; il n'en reste que les deux blocs formant respectivement les parois NE et NO.

1013 (pl. 28)

Zone : 10

Situation : X : 485.537 ; Y : 3.966.558 ; Z : 951

Topographie : Sommet.

Classification : 2.2.4.2.1

Dimension maximale : 8,80 m.

Dimension minimale : 7,70 m.

Appareil constructif de l'enceinte : Blocs grossiers.

Chambre funéraire : 1,50 × 1,25 m.

Appareil constructif de la chambre funéraire : Blocs régularisés et dalles posées de chant.

Orientation de la chambre funéraire : E-O.

Observations : Monument dont l'enceinte est bien conservée, sauf du côté occidental où il manque plusieurs blocs, vraisemblablement à cause de l'érosion. Au centre se trouvent les restes de la chambre funéraire, sans doute pillée ; la dalle de couverture a été enlevée. Ce monument est particulièrement intéressant du fait de l'existence, dans la partie orientale du muret d'enceinte, de deux blocs allongés, posés de travers, distants d'environ 0,70 m. Ils auraient peut-être formé une niche, un aménagement culturel attesté sur plusieurs types de monuments funéraires africains dont – bien que rarement – les dolmens (Camps 1961, 138-139). Un autre bloc dans la même position, au S du monument, pourrait peut-être attester de l'existence d'une deuxième niche.

1014

Zone : 10

Situation : X : 485.583 ; Y : 3.966.567 ; Z : 950

Topographie : Sommet.

Classification : 2.2.4.2.1

Dimension maximale : 5,30 m.

Appareil constructif de l'enceinte : Blocs grossiers.

Chambre funéraire : 1,10 × 0,80 m.

Appareil constructif de la chambre funéraire : Blocs régularisés.

Orientation de la chambre funéraire : NE-SO.

Observations : Monument très endommagé. De nombreux blocs de l'enceinte ont disparu mais on arrive à restituer sa forme et ses dimensions, de façon approximative. La dalle de couverture a été enlevée, laissant visibles les parois de la chambre funéraire, sans doute pillée. Des dalles posées à plat indiqueraient peut-être l'existence d'un « dallage » grossier à l'intérieur de l'enceinte.

1015

Zone : 10

Situation : X : 485.628 ; Y : 3.966.586 ; Z : 954

Topographie : Sommet.

Classification : 2.2.4.2.1

Dimension maximale : 5,20 m.

Appareil constructif de l'enceinte : Blocs grossiers.

Observations : Monument très endommagé, mais la partie N-NO du muret de délimitation de l'enceinte est assez bien conservée, permettant de déterminer la forme et les dimensions. Il n'y a aucune trace de la chambre funéraire, ni de la dalle de couverture.

1016

Zone : 10

Situation : X : 485.748 ; Y : 3.966.680 ; Z : 960

Topographie : Sommet.

Classification : 2.2.4.2.1

Dimension maximale : 9,80 m.

Appareil constructif de l'enceinte : Blocs grossiers.

Chambre funéraire : 1,40 × 1,35 m.

Appareil constructif de la chambre funéraire : Dalles posées de chant.

Orientation de la chambre funéraire : NO-SE.

Observations : Monument très endommagé ; néanmoins le tracé de l'enceinte peut être restitué malgré l'absence de nombreux blocs. Le coffre a été vidé et sert d'abri de bergers. Un bloc et deux dalles dressées sont encore en place. La dalle de couverture a été enlevée.

1017

Zone : 11

Situation : X : 486.193 ; Y : 3.966.699 ; Z : 996

Topographie : Sommet.

Classification : 5

Observations : Quelques blocs de forme parallélépipédique, ainsi qu'un bloc de forme plus ou moins cubique, évidé. Ils sont datables vraisemblablement de l'époque romaine. Leur nature et leur fonction restent indéterminées, et on n'est pas plus assuré de leur nature funéraire.

1018

Zone : 11

Situation : X : 487.023 ; Y : 3.966.555 ; Z : 1041

Topographie : Sommet.

Classification : 5

Observations : Blocs de taille parallélépipédiques.

1019

Zone : 11

Situation : X : 486.245 ; Y : 3.965.808 ; Z : 922

Topographie : Plateau.

Classification : 2.2.4.2.1

Dimension maximale : 6,50 m.

Appareil constructif de l'enceinte : Blocs grossiers.

Chambre funéraire : 0,70 m.

Appareil constructif de la chambre funéraire : Blocs régularisés.

Dimensions maximales de la dalle de couverture : 1,30 × 1,10 m.

Observations : Monument très endommagé. Seule la partie occidentale et méridionale du muret de délimitation de l'enceinte est conservée, permettant cependant de reconnaître sa forme et ses dimensions. La dalle de couverture a été surélevée, rendant visible partiellement le coffre ; celui-ci est bien conservé, même s'il est sans doute pillé.

1020

Zone : 11

Situation : X : 485.983 ; Y : 3.965.802 ; Z : 912

Topographie : Plateau.

Classification : 2.2.4.2.1

Dimension maximale : 7,70 m.

Appareil constructif de l'enceinte : Blocs grossiers.

Observations : Monument très endommagé. Malgré l'absence de nombreux blocs du muret de délimitation de l'enceinte, les formes et les dimensions peuvent être restituées. La dalle de couverture a été enlevée. Le coffre a été récemment détruit.

1021

Zone : 11

Situation : X : 485.961 ; Y : 3.965.895 ; Z : 915

Topographie : Plateau.

Classification : 2.2.4.2.1

Dimension maximale : 9,40 m.

Dimension minimale : 8 m.

Appareil constructif de l'enceinte : Blocs grossiers.

Observations : Monument très endommagé. De nombreux blocs du muret de délimitation de l'enceinte ont été emportés, mais les parties les mieux conservées, surtout au N, permettent de restituer son tracé et ses dimensions. Il n'y a aucune trace de la chambre funéraire, ni de la dalle de couverture.

1022

Zone : 10

Situation : X : 485.375 ; Y : 3.966.200 ; Z : 911

Topographie : Pente.

Classification : 2.2.4.2.1

Dimension maximale : 7 m.

Appareil constructif de l'enceinte : Blocs grossiers et dalle posée verticalement.

Chambre funéraire : 1 × 0,75 m.

Appareil constructif de la chambre funéraire : Blocs régularisés.

Orientation de la chambre funéraire : E-O.

Observations : Monument dégradé. La moitié occidentale de l'enceinte a presque complètement disparu, ainsi que la dalle de couverture, laissant visible le coffre, sans doute pillé. Une grande dalle verticale dans la partie S de l'enceinte serait peut-être un élément de signalisation.

1023 (pl. 28)

Zone : 10

Situation : X : 485.406 ; Y : 3.966.252 ; Z : 916

Topographie : Pente.

Classification : 2.2.4.2.1

Dimension maximale : 10,20 m.

Dimension minimale : 9,70 m.

Appareil constructif de l'enceinte : Blocs grossiers.

Chambre funéraire : 2,35 × 1,90 m.

Appareil constructif de la chambre funéraire : Blocs régularisés.

Observations : Monument très endommagé. Seule la partie orientale du muret de délimitation de l'enceinte est conservée, permettant toutefois de restituer sa forme et, de façon approximative, ses dimensions. La partie méridionale a été détruite par un long muret moderne de séparation des champs. Le coffre a été détruit et les blocs qui en formaient les parois ont été réemployés pour l'aménagement d'un abri de bergers au centre du monument. Il n'y a aucune trace de la dalle de couverture.

1024

Zone : 10

Situation : X : 484.872 ; Y : 3.966.571 ; Z : 892

Topographie : Plateau.

Classification : 2.2.4.2.1

Dimension maximale : 10,30 m.

Appareil constructif de l'enceinte : Blocs grossiers.

Appareil constructif de la chambre funéraire : Blocs régularisés.

Dimensions maximales de la dalle de couverture : 2,30 × 1,65 m.

Observations : Monument très endommagé. Seule la partie méridionale de l'enceinte est conservée, permettant toutefois de restituer sa forme et, de façon approximative, ses dimensions. La dalle de couverture est à peu près à sa place. Un bloc appartenant à la paroi SO de la chambre funéraire est visible.

1025

Zone : 10

Situation : X : 484.067 ; Y : 3.966.684 ; Z : 886

Topographie : Pente.

Classification : 2.2.4.2.1

Dimension maximale : 5,10 m.

Appareil constructif de l'enceinte : Blocs grossiers.

Chambre funéraire : 1,10 × 0,90 m.

Appareil constructif de la chambre funéraire : Blocs régularisés.

Orientation de la chambre funéraire : NE-SO.

Observations : Monument situé sur une pente orientée NE-SO, d'où la disparition de la partie sud-occidentale de l'enceinte, emportée par l'érosion. La dalle de couverture a disparu, laissant visible le coffre, sans doute pillé. Des dalles posées à plat indiqueraient l'existence d'une sorte de « dallage » grossier entre l'enceinte et le coffre.

1026

Zone : 10

Situation : X : 484.071 ; Y : 3.966.687 ; Z : 887

Topographie : Pente.

Classification : 2.2.4.2.1

Dimension maximale : 5,50 m.

Appareil constructif de l'enceinte : Blocs grossiers.

Appareil constructif de la chambre funéraire : Dalles posées de chant.

Observations : Monument dégradé. De nombreux blocs de l'enceinte ont disparu, mais les restes conservés, notamment dans la partie O, permettent de déterminer sa forme et ses dimensions approximatives. La dalle de couverture a été enlevée, laissant visibles les restes de la chambre funéraire, sans doute pillée. Des dalles posées à plat indiqueraient l'existence d'un « dallage » grossier entre l'enceinte et le coffre.

1027

Zone : 10

Situation : X : 484.063 ; Y : 3.966.685 ; Z : 880

Topographie : Pente.

Classification : 2.2.4.2.1

Dimension maximale : 5 m.

Appareil constructif de l'enceinte : Blocs grossiers.

Observations : Monument dégradé. Il ne reste de l'enceinte que quelques blocs, notamment dans la partie O, et des restes du remblai interne. Cela permet de reconnaître, mais seulement de façon approximative, la forme et les dimensions du monument. Le coffre a été détruit, ainsi que la dalle de couverture, dont il reste peut-être quelques fragments à l'intérieur du monument.

1028

Zone : 10

Situation : X : 484.038 ; Y : 3.966.664 ; Z : 881

Topographie : Pente.

Classification : 0

Dimensions maximales de la dalle de couverture : 1,40 × 1,10 m.

Observations : Monument très endommagé. Si les quelques blocs conservés du muret de délimitation de l'enceinte permettent de préciser sa classification, il est impossible de mesurer ses dimensions. La dalle de couverture a été surélevée pour piller le coffre, qui n'est pas visible à cause de la présence d'autres blocs superposés, provenant vraisemblablement de l'enceinte.

1029

Zone : 10

Situation : X : 484.000 ; Y : 3.966.739 ; Z : 886

Topographie : Pente.

Classification : 2.2.4.2.1

Dimension maximale : 5,10 m.

Appareil constructif de l'enceinte : Blocs grossiers.

Observations : Monument très abîmé. Quelques gros blocs du muret de délimitation sont encore en place, ainsi qu'une partie du remblai, mais il n'y a aucun reste ni de la dalle de couverture, ni de la chambre funéraire.

1030

Zone : 10

Situation : X : 483.914 ; Y : 3.966.736 ; Z : 881

Topographie : Pente.

Classification : 2.2.4.2.1

Dimension maximale : 8,30 m.

Appareil constructif de l'enceinte : Blocs grossiers.

Observations : Monument dégradé. Il a été coupé par un enclos moderne. Une petite partie du muret d'enceinte et du remblai sont visibles, mais il n'y a aucun reste de la dalle de couverture, ni de la chambre funéraire.

1031

Zone : 10

Situation : X : 483.839 ; Y : 3.966.722 ; Z : 870

Topographie : Pente.

Classification : 0

Appareil constructif de l'enceinte : Blocs grossiers.

Observations : Présence de plusieurs blocs, qui pourrait indiquer l'existence dans le passé d'un monument, dont il ne subsiste aujourd'hui aucun reste structurel.

1032

Zone : 10

Situation : X : 483.829 ; Y : 3.966.736 ; Z : 875

Topographie : Pente.

Classification : 2.2.4.2.1

Dimension maximale : 5 m.

Appareil constructif de l'enceinte : Blocs grossiers.

Appareil constructif de la chambre funéraire : Dalles posées de chant.

Observations : Monument en très mauvais état de conservation, sauf la partie méridionale de l'enceinte. Le reste a été emporté par l'érosion et, peut-être aussi, par l'action humaine, qui est, à tout le moins, responsable de la disparition de la dalle de couverture et de la destruction de la chambre funéraire.

1033

Zone : 10

Situation : X : 483,721 ; Y : 3.966.690 ; Z : 860

Topographie : Pente.

Classification : 2.2.4.2.1

Dimension maximale : 9 m.

Appareil constructif de l'enceinte : Blocs grossiers.

Dimensions maximales de la dalle de couverture : 2,40 × 2,30 m.

Appareil constructif de la chambre funéraire : Blocs régularisés.

Observations : Monument très endommagé. La présence de quelques blocs, apparemment en place et appartenant au muret de délimitation de l'enceinte, ainsi que les restes du remblai, permettent d'identifier la forme et les dimensions approximatives du monu-

ment. La dalle de couverture est surélevée et réutilisée, mais elle recouvre encore le coffre, partiellement visible, et utilisé par les bergers comme abri de fortune.

1034

Zone : 10

Situation : X : 483.724 ; Y : 3.966.676 ; Z : 855

Topographie : Pente.

Classification : 0

Dimension maximale : 6,30 m.

Appareil constructif de l'enceinte : Blocs grossiers.

Observations : Monument très endommagé, mais l'enceinte est conservée, sauf son côté N, qui a presque complètement disparu. Rien ne subsiste de la chambre funéraire, ni de la dalle de couverture.

1035

Zone : 10

Situation : X : 483.789 ; Y : 3.966.826 ; Z : 886

Topographie : Pente.

Classification : 2.2.4.2.1

Dimension maximale : 6,30 m.

Appareil constructif de l'enceinte : Blocs grossiers.

Chambre funéraire : 1,40 × 0,90 m.

Appareil constructif de la chambre funéraire : Blocs régularisés.

Orientation de la chambre funéraire : NO-SE.

Dimensions maximales de la dalle de couverture : 1,60 × 1,40 m.

Observations : Monument dont l'enceinte et le remblai interne sont relativement bien conservés, permettant de reconnaître sa forme et ses dimensions. De nombreuses pierres autour du monument, sur un périmètre d'environ 2 m à partir du muret de délimitation, indiqueraient la possibilité d'existence d'une deuxième enceinte extérieure, apparemment non délimitée par un anneau de blocs. La dalle de couverture a été surélevée à des fins de pillage, rendant visibles les parois de la chambre funéraire.

1036

Zone : 10

Situation : X : 483.799 ; Y : 3.966.845 ; Z : 889

Topographie : Pente.

Classification : 2.2.4.2.1

Dimension maximale : 5,20 m.

Appareil constructif de l'enceinte : Blocs grossiers.

Observations : Monument très endommagé. Quelques blocs en place de l'enceinte permettent de reconnaître sa forme et ses dimensions approximatives. Une dalle inclinée, près du centre du monument, pourrait être la table de couverture de la chambre funéraire, dont les parois sont partiellement visibles.

1037

Zone : 10

Situation : X : 483.807 ; Y : 3.966.843 ; Z : 887

Topographie : Pente.

Classification : 2.2.4.2.1

Dimension maximale : 5,10 m.

Appareil constructif de l'enceinte : Blocs grossiers.

Chambre funéraire : 0,90 × 0,70 m.

Appareil constructif de la chambre funéraire : Blocs régularisés.

Orientation de la chambre funéraire : NE-SO.

Observations : Monument situé sur une pente en direction NE-SO. L'enceinte est assez bien conservée, sauf la partie SO, emportée en partie par l'érosion. La dalle de couverture a disparu, laissant visibles des blocs appartenant aux parois de la chambre funéraire. Entre l'enceinte et les restes de la chambre funéraire se trouvent des blocs et des dalles posées à plat et formant peut-être un certain nombre de rangées concentriques plus ou moins régulières.

1038

Zone : 10

Situation : X : 483.860 ; Y : 3.966.890 ; Z : 890

Topographie : Pente.

Classification : 2.2.4.2.1

Dimension maximale : 3,80 m.

Appareil constructif de l'enceinte : Blocs grossiers.

Chambre funéraire : 1,10 m.

Appareil constructif de la chambre funéraire : Blocs régularisés.

Observations : Monument très endommagé. L'enceinte ne conserve que quelques blocs en place, qui permettent néanmoins, avec les restes du remblai interne, de déterminer sa forme et ses dimensions approximatives. La dalle de couverture a été enlevée. Deux des parois de la chambre funéraire, sans doute pillée, sont visibles.

1039 (pl. 28)

Zone : 10

Situation : X : 483.866 ; Y : 3.966.895 ; Z : 894

Topographie : Pente.

Classification : 2.2.4.2.1

Dimension maximale : 6 m.

Appareil constructif de l'enceinte : Blocs grossiers.

Chambre funéraire : 1,80 × 1 m.

Appareil constructif de la chambre funéraire : Dalles posées de chant.

Orientation de la chambre funéraire : E-O.

Dimensions maximales de la dalle de couverture : 1,25 × 0,80 m.

Observations : Monument très endommagé. L'enceinte ne conserve que quelques blocs en place, qui permettent néanmoins, avec les restes du remblai interne, de déterminer sa forme et ses dimensions approximatives. La dalle de couverture a été déplacée et

brisée ; un fragment se trouve actuellement dans le coffre, dont les parois sont visibles.

1040

Zone : 10

Situation : X : 483.693 ; Y : 3.966.890 ; Z : 890

Topographie : Pente.

Classification : 2.2.4.2.1

Dimension maximale : 5,10 m.

Appareil constructif de l'enceinte : Blocs grossiers.

Observations : Monument en grande partie endommagé. Les quelques blocs conservés du muret de délimitation de l'enceinte et les restes du remblai interne permettent, néanmoins, de reconnaître sa forme et ses dimensions approximatives. Aucune trace visible de la chambre funéraire, ni de la dalle de couverture.

1041 (pl. 29)

Zone : 10

Situation : X : 483.500 ; Y : 3.966.921 ; Z : 889

Topographie : Plateau.

Classification : 2.2.4.2.1

Dimension maximale : 5,90 m.

Appareil constructif de l'enceinte : Blocs grossiers.

Dimensions maximales de la dalle de couverture : 1,20 × 1 m.

Observations : Monument assez bien conservé. Les quelques blocs de l'enceinte et les restes du remblai interne permettent de reconnaître sa forme et ses dimensions. L'existence de nombreuses pierres autour du monument, sur un espace plus ou moins circulaire, indique la possibilité d'une deuxième enceinte extérieure, qui ne semble pas être délimitée par un anneau de blocs. La dalle de couverture serait en place, recouvrant probablement la chambre funéraire, dont rien n'est visible. Il se peut qu'elle n'ait pas été pillée.

1042

Zone : 10

Situation : X : 483.288 ; Y : 3.967.101 ; Z : 888

Topographie : Pente.

Classification : 2.2.4.2.1

Dimension maximale : 6,50 m.

Dimension minimale : 6,10 m.

Appareil constructif de l'enceinte : Blocs grossiers.

Observations : Monument en mauvais état de conservation. Les quelques blocs conservés de l'enceinte permettent de reconnaître sa forme et ses dimensions approximatives. Il n'y a aucune trace visible de la chambre funéraire, mais la possible dalle de couverture est déplacée à l'intérieur du monument, à l'E.

1043

Zone : 10

Situation : X : 485.353 ; Y : 3.966.370 ; Z : 922

Topographie : Pente.

Classification : 2.2.4.2.1

Dimension maximale : 6,30 m.

Appareil constructif de l'enceinte : Blocs grossiers.

Chambre funéraire : 1,10 m.

Appareil constructif de la chambre funéraire : Dalles posées de chant.

Observations : Monument très endommagé. Les quelques blocs conservés de l'enceinte permettent de reconnaître sa forme et ses dimensions approximatives. Un des éléments constitutifs du muret, qui est une grande dalle, aurait peut-être été un élément de signalisation. Le coffre a été détruit, sauf la dalle constituant la paroi N. Une grande dalle située au N, dans le tracé du muret de délimitation, pourrait en faire partie, ou servir de couverture de la chambre funéraire.

1044

Zone : 10

Situation : X : 485.354 ; Y : 3.966.442 ; Z : 925

Topographie : Pente.

Classification : 2.2.4.2.1

Dimension maximale : 6,20 m.

Appareil constructif de l'enceinte : Blocs grossiers.

Chambre funéraire : 1,10 × 0,80 m.

Appareil constructif de la chambre funéraire : Dalles dressées.

Orientation de la chambre funéraire : E-O.

Dimensions maximales de la dalle de couverture : 2 × 1,40 m.

Observations : Monument très endommagé. Il ne reste de l'enceinte que quelques blocs, notamment dans la partie N, permettant cependant de reconnaître sa forme et ses dimensions approximatives. Dans la partie S, deux blocs allongés, placés de travers, indiqueraient peut-être l'existence d'une niche d'environ 1,30 m de large. La dalle de couverture est apparemment en place, mais surélevée, rendant visibles ainsi deux dalles de la chambre funéraire.

1045

Zone : 10

Situation : X : 485.388 ; Y : 3.966.470 ; Z : 928

Topographie : Pente.

Classification : 0

Dimension maximale : 4,70 m.

Appareil constructif de l'enceinte : Blocs grossiers.

Chambre funéraire : 1,10 × 1 m.

Appareil constructif de la chambre funéraire : Blocs régularisés et dalles posées de chant.

Orientation de la chambre funéraire : E-O.

Observations : Monument trop dégradé pour pouvoir reconnaître sa forme de façon certaine. La dalle de couverture a été enlevée, laissant visible le coffre, sans doute pillé, mais ses parois sont bien conservées.

1046 (pl. 29)

Zone : 10

Situation : X : 485.396 ; Y : 3.966.446 ; Z : 928

Topographie : Pente.

Classification : 2.2.4.2.1

Dimension maximale : 5,20 m.

Appareil constructif de l'enceinte : Dalles posées de chant.

Observations : Monument très endommagé. Il est situé sur une pente orientée NE-SO, d'où la disparition de la moitié sud-occidentale emportée par l'érosion. Toutefois, sa forme et ses dimensions sont reconnaissables. Il n'y a aucune trace de la dalle de couverture. Un bloc, situé vers le centre du monument, aurait pu appartenir au coffre, mais rien d'autre ne semble être conservé.

1047

Zone : 10

Situation : X : 485.413 ; Y : 3.966.467 ; Z : 932

Topographie : Pente.

Classification : 2.2.4.2.1

Dimension maximale : 5,50 m.

Appareil constructif de l'enceinte : Blocs grossiers.

Chambre funéraire : 1,10 m.

Appareil constructif de la chambre funéraire : Blocs grossiers.

Observations : Monument très endommagé. Il ne reste du mur de délimitation de l'enceinte que quelques blocs permettant, toutefois, de reconnaître sa forme et ses dimensions approximatives. Près du centre du monument se trouve un grand bloc allongé et une dalle inclinée, mais on ne voit aucun reste de la chambre funéraire.

1048

Zone : 10

Situation : X : 485.437 ; Y : 3.966.488 ; Z : 937

Topographie : Pente.

Classification : 2.2.4.2.1

Dimension maximale : 6 m.

Appareil constructif de l'enceinte : Blocs grossiers.

Chambre funéraire : 1,10 × 0,55 m.

Appareil constructif de la chambre funéraire : Blocs régularisés.

Orientation de la chambre funéraire : N-S.

Observations : Monument en mauvais état de conservation. Il ne reste du mur de délimitation de l'enceinte que quelques blocs permettant, cependant, de reconnaître sa forme et ses dimensions approximatives. La dalle de couverture a été enlevée. Le coffre est bien conservé mais sans doute pillé ; ses parois sont visibles.

1049

Zone : 10

Situation : X : 485.296 ; Y : 3.966.614 ; Z : 957

Topographie : Pente.

Classification : 2.2.4.2.1

Dimension maximale : 4 m.

Appareil constructif de l'enceinte : Blocs grossiers.

Chambre funéraire : 1,20 × 1,10 m.

Observations : Monument dont l'enceinte est bien conservée, sauf une petite partie au S, disparue. Par contre, il n'y a aucune trace de la dalle de couverture, ni de la chambre funéraire, vraisemblablement détruite. Le remblai interne est assez bien conservé ; on y voit plusieurs dalles et blocs posés à plat, formant une sorte de « dallage » grossier.

1050

Zone : 10

Situation : X : 485.329 ; Y : 3.966.808 ; Z : 961

Topographie : Pente.

Classification : 2.2.4.2.1

Dimension maximale : 5,10 m.

Appareil constructif de l'enceinte : Blocs grossiers.

Chambre funéraire : 1,30 × 0,70 m.

Appareil constructif de la chambre funéraire : Blocs grossiers.

Observations : Monument complètement dégradé. Rien ne s'y distingue.

1051

Zone : 10

Situation : X : 485.242 ; Y : 3.966.851 ; Z : 963

Topographie : Pente.

Classification : 2.2.4.2.1

Dimension maximale : 5 m.

Appareil constructif de l'enceinte : Blocs grossiers.

Chambre funéraire : 0,60 × 0,60 m.

Appareil constructif de la chambre funéraire : Blocs régularisés.

Observations : Monument très endommagé. Il ne reste de l'enceinte que quelques blocs permettant néanmoins de reconnaître, en même temps que les restes du remblai, sa forme et ses dimensions approximatives. La dalle de couverture a disparu. Des blocs en désordre, près du centre, peuvent appartenir au coffre, qui aurait été détruit.

1052

Zone : 6

Situation : X : 482.740 ; Y : 3.967.322 ; Z : 876

Topographie : Sommet.

Classification : 4

Appareil constructif du mur : Dalles posées de chant.

Observations : Mur en « appareil berbère » – c'est-à-dire, « constitué par deux rangées de dalles dressées, parements entre lesquels a été jetée de la pierraille » (Gsell 1927, 22) – près du monument 506.

1053

Zone : 4

Situation : X : 479.261 ; Y : 3.966.917 ; Z : 897

Topographie : Plateau.

Classification : 5

Observations : Restes d'un bâtiment, vraisemblablement d'époque romaine ou tardo-antique.

1054

Zone : 5 et 6

Topographie : Plateau.

Classification : 4

Observations : « Grand mur ». Ce monument et la fouille dont il a fait l'objet sont décrits dans le chapitre 2 de cet ouvrage (p. 53 à 58).

BIBLIOGRAPHIE

- AGUAROD C. 1991 : *Cerámica romana importada de cocina en la Tarraconense*, Institución Fernando el Católico, Saragosse.
- AQUILUÉ X. 1995 : « La cerámica común africana », dans AQUILUÉ, X. et ROCA, M. (coord.), *Cerámica comuna romana d'època alto-imperial a la Península Ibèrica. Estat de la qüestió*, Museu d'Arqueologia de Catalunya-Empúries (Monografies Emporitanes, VIII), Barcelone, 61-72.
- BEN BAAZIZ, S. 2000 : *Rohia et le Sraa Ouertane dans l'Antiquité*, Institut national du Patrimoine, Tunis.
- 2006 : « Les sites préhistoriques et protohistoriques de la Dorsale méridionale », dans BÉJAOUÏ, F. (éd.), *Actes du 4^{ème} Colloque International sur l'Histoire des Steppes Tunisiennes, Sbeitla, session 2003*, Tunis 7-21.
- BROISE, H. ; THÉBERT, Y. 1993 : *Recherches archéologiques franco-tunisiennes à Bulla Regia. II. Les architectures. 1 – Les thermes memmiens*, Collection de l'École Française de Rome, 28/II, 1, Institut National d'Archéologie et d'Art de Tunis et École Française de Rome, Rome.
- BOURGEOIS, A. 1982 : « La céramique du sanctuaire d'Hoter Miskar à Mactar », *Karthago. Revue d'Archéologie Africaine*, XX, 1979-1980, 17-69.
- BOURGUIGNAT, J.-R. 1868 : *Souvenirs d'une exploration scientifique dans le nord de l'Afrique, t. 4 : Histoire des monuments mégalithiques de Roknia, près d'Hammam-Meskhoutin*, Challamel Aîné, Paris.
- CAGNAT, R. ; SALADIN, H. 1894 : *Voyage en Tunisie*, Hachette, Paris.
- CAMPS, G. 1961 : *Aux origines de la Berbérie. Monuments et rites funéraires protohistoriques*, Délégation Générale en Algérie, Sous-Direction des Beaux Arts, Paris.
- 1987 : « Protohistoire de l'Afrique du Nord. Questions de terminologie et de chronologie », *Revue des Études phéniciennes, puniques et des antiquités libyques*, 3, 44-70.
- 1991 : « Bazinas », *Encyclopédie berbère*, 9 | *Baal – Ben Yasla*, Aix-en-Provence, Edisud, 1400-1407.
- 1993 : « Réflexions sur l'origine protohistorique des cités en Afrique du Nord », dans SERRA, L. (ed.), *La città mediterranea: eredità antica e apporto araboislamico sulle rive del Mediterraneo occidentale e in particolare nel Maghreb (Atti del Congresso internazionale di Bari, 4-7 maggio 1988)*, Naples, 73-81.
- 1995a : « Les nécropoles mégalithiques de l'Afrique du Nord », dans *L'Afrique du Nord antique et médiévale, Actes du VI^e colloque international sur l'histoire et l'archéologie de l'Afrique du Nord (Pau, octobre 1993)*, textes réunis par P. Troussset, éditions du Comité des travaux historiques et scientifiques, Paris, 17-31.
- 1995b : « Dolmens », *Encyclopédie Berbère*, 16 | *Djalut – Dougga*, Aix-en-Provence, Edisud, 2490-2509.
- CAMPS, G. ; CAMPS-FABRER, H. 1964 : *La nécropole mégalithique du Djebel Mazela à Bou Nouara*, Mémoires du Centre de recherches anthropologiques, préhistoriques et ethnographiques, III, Arts et métiers graphiques, Paris.
- CARTON, L. 1891 : « Les mégalithes de Bulla Regia, les alignements de la plaine de la Medjerdah et les sépultures du Djebel Herrech », *L'Anthropologie*, II, 1-16.
- 1895 : *Découvertes épigraphiques et archéologiques faites en Tunisie (région de Dougga)*, Leroux, Paris.
- 1905 : « Notes sur les dolmens de Dougga », *Bulletin de la Société archéologique de Sousse*, 5, 253-256.
- CATHERWOOD, F. 1845 : « Account of the Punico Libyan Monument at Dugga, and the Remains of an Ancient Structure at Bless, near the Site of Ancient Carthage », *Transactions of the American Ethnological Society*, 1, 477-491.
- CHABASSIÈRE, J. 1886-1887 : « Ruines et dolmens du Fortas et de ses contreforts », *Recueil des Notices et Mémoires de la Société Archéologique de Constantine*, XXIV, 96-138.
- COYE, N. 1993 : « Celtes », *Encyclopédie berbère*, 12 | *Capsa – Cheval*, Edisud, Aix-en-Provence, 1836-1839.
- COLLECTIF 1979 : *Atlas de Tunisie*, collection Les Atlas Jeune Afrique, sous la direction de M. Fakhfakt et le patronage de G. Laclavère, Éditions Jeune Afrique, Paris.
- DESPOIS, J. 1958 : *L'Afrique du Nord*, Presses universitaires de France, Paris.
- DESPOIS, J. ; RAYNAL, R. 1967 : *Géographie de l'Afrique du Nord-Ouest*, Payot, Paris.
- E. B. (Encyclopédie Berbère) 1988 : « Antennes monuments à », *Encyclopédie Berbère 5 / Anacutas – Anti Atlas*, Edisud, Aix-en-Provence, 710-712.
- ENNAÏFER, M. 1976 : *La cité d'Althiburos et l'édifice des Asclepieia*, Bibliothèque Archéologique, vol. I, Institut National d'Archéologie et d'Art, Tunis.
- FADRIQUE, T. 2016 : « Étude des restes anthropologiques », dans KALLALA, N. et SANMARTÍ, J. (dir.) ; Belarte, M.C. (ed.) : *Althiburos II. L'aire du capitole*

- et la nécropole méridionale : études*, Documenta, 28, Institut Català d'Arqueologia Clàssica, Tarragone, 533-550.
- FÉRAUD, L. 1863 : « Monuments dits celtiques dans la Province de Constantine ». *Recueil des Notices et Mémoires de la Société archéologique de Constantine*, t. VII, 214-234.
- FERJAOU, A. 2010 : « Les relations entre Carthage et l'intérieur de l'Afrique, le cas de Zama Regia et sa région », dans FERJAOU, A. (ed.), *Carthage et les autochtones de son empire du temps de Zama. Hommage à Mhamed Hassine Fantar*, Institut National du Patrimoine, Tunis, 341-52.
- FROBENIUS, L. 1916 : « Der kleinafrikanische Grabbau », *Praehistorische Zeitschrift*, 8, 1, 1-84.
- GAUCKLER, P. 1897-1901 : *Enquête sur les installations hydrauliques romaines en Tunisie*, Imprimerie Rapide (Louis Nicolas et Co.), Tunis.
- GAUTIER, E.-F. 1921 : « Les premiers résultats de la mission Frobenius », *Revue Africaine*, LXII, 47-61.
- GHAKI, M. 1997 : « Le "nouveau mégalithe" de Makthar, rapport préliminaire », *Revue des Études phéniciennes, puniques et des antiquités libyques*, X, 63-72.
- GONZALEZ VILLAESCUSA, R. 1993 : « Origine et diffusion d'une forme peu courante de céramique africaine. Nouvelle contribution à la connaissance du commerce de Byzacène au III^e s. après J.-C. », *Antiquités africaines*, 29, 151-162.
- GSELL, ST. 1901 : *Les Monuments antiques de l'Algérie*, tome I. Ancienne librairie Thorin et fils, Albert Fontemoing éditeur, Paris.
- 1902-1911 : *Atlas archéologique de l'Algérie*, Albert Fontemoing Éditeur, Alger ; Paris.
- 1927 : *Histoire ancienne de l'Afrique du Nord*, tome VI. *Les royaumes indigènes. Vie matérielle, intellectuelle et morale*, Librairie Hachette, Paris.
- GUÉRIN, V. 1862 : *Voyage archéologique dans la Régence de Tunis*, H. Plon, Paris.
- HAMY, E.-TH. 1904 : *Cités et Nécropoles berbères de l'Enfida, Tunisie moyenne, Étude ethnographique et archéologique*, Imprimerie Nationale, Paris.
- HILAIRE, Lieutenant ; RENAULT, Adjoint du génie 1898 : « Études sur les gisements mégalithiques des régions du Kef et du Ksour-Thala », *Bulletin archéologique du comité des travaux historiques et scientifiques*, 315-330.
- JORNET, R. ; FADRIQUE, T. ; SANMARTÍ, J. 2011 : « La fouille dans la zone 3 », dans KALLALA, N. et SANMARTÍ, J. (dir.) : *Althiburos I. La fouille dans l'aire du capitole et la nécropole méridionale*, Documenta, 18, Institut Català d'Arqueologia Clàssica, Tarragone, 393-410.
- KALLALA, N. ; SANMARTÍ, J. (dir.) 2011 : *Althiburos I. La fouille dans l'aire du capitole et la nécropole méridionale*, Documenta, 18, Institut Català d'Arqueologia Clàssica, Tarragone.
- KALLALA, N. ; SANMARTÍ, J. ; JORNET, R. ; BELARTE, C. ; CHÉRIF, S. ; CAMPILLO, J. ; MONTANERO, D. ; MINIAOUI, S. ; BERMÚDEZ, X. ; FADRIQUE, TH. ; REVILLA, V. ; RAMON, J. ; BEN MOUSSA, M. 2014 : « La nécropole mégalithique de la région d'Althiburos, dans le massif du Ksour (Gouvernorat du Kef, Tunisie). Fouille de trois monuments », *Antiquités africaines*, 50, 19-60.
- LETOURNEUX, A. 1867 : « Sur les monuments funéraires de l'Algérie orientale », *Archiv für Anthropologie*, II, 307-320.
- MAKHLOUF, E. 1968 : *Structures agraires et modernisation de l'agriculture dans les plaines du Kef*, Cahiers du CERES, Série Géographie, 1, Tunis.
- MARRAS G. ; DORO L. ; FLORIS R. ; ZEDDA M. 2009 : « Il dolmen 102. Nota preliminare », dans TANDA, G. ; GHAKI, M. et MARRAS, R. : *Storia dei paesaggi preistorici e protostorici nell'Alto Tell tunisino. Missioni 2002-2003*, Università degli Studi di Cagliari et Ministère de la Culture et de la Sauvegarde du Patrimoine (Tunisie), Cagliari, 179-200.
- MERLIN, A. 1912 : « Fouilles à Althiburos », *Comptes rendus de l'Académie des Inscriptions et Belles-Lettres* 56^e année n° 6, 417-426.
- MINIAOUI, S. 2012 : « Réflexions sur l'orientation des sépultures dolméniques et mégalithiques en Tunisie », *Pyrenae*, 43, vol. 2, 7-23.
- MONCHICOURT, CH. 1913 : *La Région du Haut-Tell en Tunisie (le Kef, Téboursouk, Mactar, Thala) : Essai de monographie géographique*, Librairie Armand Colin, Paris.
- MOREL, J.-P. 1981 : *La céramique campanienne: les formes*, Bibliothèque des Écoles Françaises d'Athènes et de Rome, fasc. 244, École Française de Rome, Rome.
- MORRIS, I. 1992 : *Death-Ritual and Social Structure in Classical Antiquity*, Cambridge University Press, Cambridge.
- PAUPHILET, D. 1953 : « Monument mégalithique à Mactar », *Karthago. Revue d'Archéologie Africaine*, IV, 49-82.
- PICARD, G. 1957 : « Civitas mactaritana », *Karthago. Revue d'Archéologie Africaine*, VIII, 28-29.
- PICARD, C. ; BOURGEOIS, A. 1977 : « Les sondages », dans PICARD, G. CH., PICARD, C., BOURGEOIS, A. et BOUGEOIS, CL. : *La Maison de Vénus. 1. Stratigraphie et étude des pavements*, Recherches archéologiques franco-tunisiennes à Mactar. I. Collection de l'École Française de Rome, 34/1, 1, Institut National d'Archéologie et d'Art de Tunis et École Française de Rome, Rome, 87-210.
- PRIEUR, J. 1986 : *La mort dans l'antiquité romaine*, Ouest-France, La Guerche-de-Bretagne.
- RAMON, J. 1995 : *Las ánforas fenicio-púnicas del Mediterráneo central y occidental*, Instrumenta, 2, Universitat de Barcelona, Barcelone.

- RAMON, J. ; SANMARTÍ, J. ; MARAOUI TELMINI, B. 2016 : « La céramique préromaine tournée », dans KALLALA, N. et SANMARTÍ, J. (dir.) ; BELARTE, M. C. (éd.) : *Althiburos II. L'aire du capitol et la nécropole méridionale : études*, Documenta, 28, Institut Català d'Arqueologia Clàssica, Tarragone, 49-84.
- SANMARTÍ, J. ; KALLALA, N. ; BELARTE, M. C. ; RAMON, J. ; MARAOUI TELMINI, B. ; MINIAOUI, S. 2012 : « Filling gaps in the Protohistory of the Eastern Maghreb: the *Althiburos* archaeological project (El Kef, Tunisia) », *Journal of African Archaeology*, 10.1, 21-44.
- SANMARTÍ, J. ; KALLALA, N. ; JORNET, R. ; BELARTE, M.C. ; CANELA, J. ; CHÉRIF, S. ; CAMPILLO, J. ; MONTANERO, D. ; BERMÚDEZ, X. ; FADRIQUE, T. ; REVILLA, V. ; RAMON, J. ; BEN MOUSSA, M. 2015 : « Roman Dolmens? The Megalithic Necropolises of Eastern Maghreb Revisited », dans DÍAZ-GUARDAMINO, M.; GARCÍA SANJUAN, L. et WHEATLEY, D, *The lives of prehistoric monuments in Iron Age, Roman and Medieval Europe*, Oxford University Press, Oxford, 287-304.
- SANMARTÍ, J. ; RAMON, J. ; MARAOUI TELMINI, B. 2016 : « La céramique préromaine modelée », dans KALLALA, N. et SANMARTÍ, J. (dir.) ; BELARTE, M. C. (éd.) : *Althiburos II. L'aire du capitol et la nécropole méridionale : études*, Documenta, 28, Institut Català d'Arqueologia Clàssica, Tarragone, 85-140.
- SETHOM, H. ; KASSAB, A. 1981 : *Les régions géographiques de la Tunisie*, Publications de l'Université de Tunis, Tunis.
- TANDA, G. ; GHAKI, M. ; CICILLONI, R. 2009 : *Storia dei paesaggi preistorici e protostorici nell'Alto Tell tunisino. Missioni 2002-2003*, Università degli Studi di Cagliari et Ministère de la Culture et de la Sauvegarde du Patrimoine (Tunisie), Cagliari.
- TISSOT, CH. 1888 : *Exploration Scientifique de la Tunisie. Géographie comparée de la Province romaine d'Afrique*, tome second, Imprimerie Nationale, Paris.
- TOUSSAINT, Commandant 1899 : « Rapport archéologique sur la région de Mactar », *Bulletin archéologique du comité des travaux historiques et scientifiques*, 185-235.
- ZOUGHLAMI, J. ; CHENORKIAN, R. ; HARBI-RIahi, M. 1998 : *Atlas préhistorique de la Tunisie 11 – Kairouan*, Publications de l'École Française de Rome, 81-11, École Française de Rome, Rome, 3-158.

INDEX DES MONUMENTS

1. Listes des structures selon leur classification

| | | | | | |
|--------|------|------|-------|----------------|----------------|
| Type 0 | 0224 | 0581 | 0981 | 0245 | 0825 |
| 0023 | 0249 | 0582 | 0990 | 0463 | 0831 |
| 0024 | 0256 | 0589 | 0991 | | 0832 |
| 0025 | 0262 | 0595 | 0996 | Type 2.2.4.1.1 | 0839 |
| 0029 | 0266 | 0607 | 1028 | 0113 | 0842 |
| 0043 | 0269 | 0668 | 1031 | 0342 | 0871 |
| 0066 | 0270 | 0675 | 1034 | 0603 | 0873 |
| 0070 | 0272 | 0677 | 1045 | 0655 | 0880 |
| 0071 | 0273 | 0689 | | 0660 | 0881 |
| 0073 | 0301 | 0728 | Genre | 0663 | 0883 |
| 0074 | 0315 | 0731 | 1.1.1 | 0670 | 0884 |
| 0075 | 0328 | 0760 | 0136 | 0672 | 0890 |
| 0076 | 0350 | 0776 | | 0673 | 0903 |
| 0079 | 0355 | 0779 | Genre | 0676 | 0904 |
| 0086 | 0375 | 0810 | 2.2.1 | 0681 | 0912 |
| 0102 | 0392 | 0811 | 0049 | 0695 | 0961 |
| 0110 | 0395 | 0815 | 0054 | 0697 | 0964 |
| 0112 | 0420 | 0872 | 0067 | 0712 | 0967 |
| 0138 | 0422 | 0889 | 0077 | 0717 | 0968 |
| 0143 | 0429 | 0894 | 0233 | 0719 | 0975 |
| 0157 | 0452 | 0895 | 0235 | 0720 | 0976 |
| 0166 | 0453 | 0896 | 0237 | 0721 | 0977 |
| 0167 | 0454 | 0897 | 0238 | 0722 | 0987 |
| 0168 | 0460 | 0899 | 0240 | 0733 | 0988 |
| 0169 | 0465 | 0908 | 0243 | 0736 | 0994 |
| 0172 | 0467 | 0909 | 0244 | 0741 | |
| 0175 | 0474 | 0910 | 0246 | 0745 | Type 2.2.4.1.1 |
| 0177 | 0475 | 0911 | 0247 | 0755 | 0654 |
| 0178 | 0476 | 0915 | 0248 | 0759 | 0667 |
| 0179 | 0477 | 0916 | 0250 | 0762 | 0674 |
| 0180 | 0480 | 0929 | 0251 | 0783 | 0748 |
| 0181 | 0514 | 0947 | | 0787 | 0808 |
| 0184 | 0526 | 0952 | Genre | 0796 | 0979 |
| 0188 | 0531 | 0957 | 2.2.2 | 0797 | |
| 0193 | 0539 | 0966 | 0232 | 0798 | Type 2.2.4.2.1 |
| 0194 | 0542 | 0972 | 0234 | 0800 | 0007 |
| 0197 | 0543 | 0973 | 0239 | 0801 | 0008 |
| 0200 | 0544 | 0974 | 0241 | 0802 | 0011 |
| 0213 | 0552 | 0980 | 0242 | 0806 | 0012 |

| | | | | | |
|------|------|------|------|------|------|
| 0013 | 0114 | 0191 | 0284 | 0347 | 0415 |
| 0014 | 0115 | 0192 | 0285 | 0348 | 0416 |
| 0015 | 0116 | 0195 | 0288 | 0349 | 0417 |
| 0016 | 0117 | 0196 | 0289 | 0351 | 0418 |
| 0018 | 0120 | 0198 | 0290 | 0352 | 0419 |
| 0019 | 0121 | 0199 | 0291 | 0353 | 0421 |
| 0020 | 0123 | 0201 | 0295 | 0354 | 0423 |
| 0022 | 0124 | 0203 | 0296 | 0357 | 0424 |
| 0030 | 0125 | 0206 | 0298 | 0358 | 0425 |
| 0032 | 0126 | 0208 | 0300 | 0359 | 0426 |
| 0037 | 0131 | 0209 | 0302 | 0361 | 0427 |
| 0039 | 0135 | 0210 | 0303 | 0363 | 0428 |
| 0042 | 0137 | 0211 | 0304 | 0365 | 0430 |
| 0044 | 0139 | 0214 | 0307 | 0366 | 0431 |
| 0045 | 0140 | 0215 | 0308 | 0367 | 0432 |
| 0046 | 0141 | 0216 | 0309 | 0368 | 0433 |
| 0047 | 0142 | 0217 | 0310 | 0370 | 0434 |
| 0048 | 0144 | 0218 | 0311 | 0371 | 0435 |
| 0052 | 0145 | 0219 | 0312 | 0372 | 0436 |
| 0053 | 0146 | 0220 | 0313 | 0373 | 0437 |
| 0055 | 0147 | 0221 | 0314 | 0376 | 0438 |
| 0056 | 0148 | 0222 | 0316 | 0380 | 0439 |
| 0057 | 0149 | 0223 | 0317 | 0381 | 0440 |
| 0058 | 0150 | 0225 | 0318 | 0382 | 0441 |
| 0059 | 0151 | 0226 | 0319 | 0383 | 0442 |
| 0060 | 0152 | 0227 | 0320 | 0384 | 0444 |
| 0061 | 0153 | 0228 | 0322 | 0385 | 0445 |
| 0062 | 0154 | 0229 | 0323 | 0387 | 0448 |
| 0064 | 0155 | 0230 | 0324 | 0388 | 0450 |
| 0068 | 0156 | 0231 | 0325 | 0389 | 0451 |
| 0069 | 0158 | 0252 | 0326 | 0390 | 0455 |
| 0078 | 0160 | 0253 | 0327 | 0391 | 0456 |
| 0081 | 0161 | 0255 | 0329 | 0393 | 0457 |
| 0082 | 0162 | 0260 | 0330 | 0394 | 0458 |
| 0085 | 0163 | 0261 | 0331 | 0396 | 0461 |
| 0087 | 0164 | 0263 | 0332 | 0397 | 0464 |
| 0088 | 0165 | 0265 | 0333 | 0398 | 0466 |
| 0089 | 0170 | 0267 | 0334 | 0399 | 0468 |
| 0090 | 0171 | 0268 | 0335 | 0400 | 0471 |
| 0094 | 0173 | 0271 | 0336 | 0403 | 0473 |
| 0100 | 0174 | 0274 | 0337 | 0404 | 0478 |
| 0101 | 0176 | 0275 | 0338 | 0407 | 0479 |
| 0104 | 0183 | 0276 | 0339 | 0408 | 0481 |
| 0105 | 0185 | 0277 | 0340 | 0409 | 0482 |
| 0106 | 0186 | 0278 | 0343 | 0411 | 0483 |
| 0108 | 0187 | 0279 | 0344 | 0412 | 0484 |
| 0109 | 0189 | 0280 | 0345 | 0413 | 0485 |
| 0111 | 0190 | 0283 | 0346 | 0414 | 0486 |

INDEX DES MONUMENTS

| | | | | | |
|------|------|------|------|------|------|
| 0490 | 0549 | 0610 | 0671 | 0746 | 0816 |
| 0491 | 0550 | 0611 | 0678 | 0747 | 0817 |
| 0492 | 0551 | 0613 | 0679 | 0749 | 0818 |
| 0493 | 0553 | 0614 | 0680 | 0750 | 0819 |
| 0494 | 0554 | 0615 | 0683 | 0751 | 0820 |
| 0495 | 0555 | 0616 | 0684 | 0752 | 0821 |
| 0496 | 0556 | 0619 | 0686 | 0753 | 0822 |
| 0497 | 0557 | 0620 | 0687 | 0754 | 0823 |
| 0498 | 0559 | 0621 | 0688 | 0756 | 0824 |
| 0499 | 0560 | 0622 | 0691 | 0757 | 0826 |
| 0500 | 0561 | 0623 | 0692 | 0758 | 0827 |
| 0501 | 0562 | 0624 | 0693 | 0761 | 0828 |
| 0502 | 0563 | 0625 | 0694 | 0763 | 0829 |
| 0503 | 0564 | 0626 | 0696 | 0764 | 0830 |
| 0504 | 0567 | 0627 | 0698 | 0765 | 0833 |
| 0505 | 0568 | 0628 | 0699 | 0766 | 0834 |
| 0507 | 0569 | 0629 | 0700 | 0767 | 0835 |
| 0508 | 0570 | 0630 | 0701 | 0768 | 0836 |
| 0509 | 0571 | 0631 | 0702 | 0769 | 0837 |
| 0510 | 0572 | 0632 | 0703 | 0770 | 0838 |
| 0511 | 0573 | 0633 | 0704 | 0771 | 0840 |
| 0512 | 0574 | 0634 | 0705 | 0772 | 0843 |
| 0513 | 0575 | 0635 | 0706 | 0773 | 0844 |
| 0515 | 0576 | 0636 | 0707 | 0774 | 0845 |
| 0516 | 0577 | 0637 | 0708 | 0775 | 0846 |
| 0517 | 0578 | 0638 | 0709 | 0777 | 0847 |
| 0518 | 0580 | 0639 | 0710 | 0778 | 0848 |
| 0519 | 0583 | 0642 | 0711 | 0780 | 0849 |
| 0520 | 0584 | 0643 | 0713 | 0781 | 0850 |
| 0521 | 0585 | 0644 | 0714 | 0782 | 0851 |
| 0522 | 0586 | 0645 | 0715 | 0784 | 0853 |
| 0523 | 0587 | 0646 | 0716 | 0785 | 0854 |
| 0524 | 0588 | 0647 | 0723 | 0786 | 0856 |
| 0525 | 0590 | 0648 | 0724 | 0788 | 0857 |
| 0527 | 0591 | 0649 | 0725 | 0790 | 0858 |
| 0528 | 0592 | 0650 | 0726 | 0792 | 0859 |
| 0530 | 0593 | 0651 | 0727 | 0793 | 0860 |
| 0533 | 0594 | 0652 | 0729 | 0794 | 0861 |
| 0534 | 0596 | 0653 | 0730 | 0795 | 0862 |
| 0535 | 0597 | 0656 | 0732 | 0799 | 0863 |
| 0537 | 0599 | 0657 | 0734 | 0803 | 0864 |
| 0538 | 0600 | 0658 | 0735 | 0804 | 0865 |
| 0540 | 0601 | 0659 | 0737 | 0805 | 0866 |
| 0541 | 0604 | 0662 | 0738 | 0807 | 0867 |
| 0545 | 0605 | 0664 | 0739 | 0809 | 0868 |
| 0546 | 0606 | 0665 | 0740 | 0812 | 0869 |
| 0547 | 0608 | 0666 | 0742 | 0813 | 0870 |
| 0548 | 0609 | 0669 | 0743 | 0814 | 0874 |

| | | | | | |
|------|------|-----------------------|-----------------------|------|-------------------------|
| 0875 | 0944 | 1022 | 0254 | 0021 | 0377 |
| 0876 | 0945 | 1023 | 0293 | 0027 | 0378 |
| 0877 | 0946 | 1024 | 0299 | 0028 | 0379 |
| 0878 | 0950 | 1025 | 0321 | 0033 | 0401 |
| 0879 | 0951 | 1026 | 0356 | 0034 | 0402 |
| 0882 | 0954 | 1027 | 0374 | 0035 | 0405 |
| 0885 | 0956 | 1029 | 0386 | 0036 | 0406 |
| 0886 | 0958 | 1030 | 0469 | 0038 | 0410 |
| 0887 | 0959 | 1032 | 0472 | 0041 | 0443 |
| 0888 | 0960 | 1033 | 0506 | 0072 | 0446 |
| 0891 | 0962 | 1035 | 0529 | 0080 | 0447 |
| 0892 | 0963 | 1036 | 0536 | 0083 | 0449 |
| 0893 | 0969 | 1037 | 0558 | 0084 | 0459 |
| 0898 | 0971 | 1038 | 0565 | 0091 | 0462 |
| 0900 | 0978 | 1039 | 0566 | 0092 | 0470 |
| 0901 | 0982 | 1040 | 0602 | 0093 | 0487 |
| 0902 | 0983 | 1041 | 0612 | 0096 | 0488 |
| 0905 | 0984 | 1042 | 0617 | 0097 | 0489 |
| 0906 | 0985 | 1043 | 0618 | 0098 | 0579 |
| 0907 | 0986 | 1044 | 0640 | 0099 | 0598 |
| 0913 | 0989 | 1046 | 0641 | 0103 | 0789 |
| 0914 | 0992 | 1047 | 0661 | 0118 | 0791 |
| 0918 | 0993 | 1048 | 0682 | 0122 | 0965 |
| 0919 | 0995 | 1048 | 0685 | 0127 | |
| 0920 | 0997 | 1049 | 0690 | 0128 | Autres |
| 0921 | 0998 | 1050 | 0718 | 0132 | monuments |
| 0922 | 0999 | 1051 | 0744 | 0133 | protohistoriques |
| 0923 | 1000 | | 0852 | 0134 | 0025 |
| 0924 | 1001 | Type 2.2.4.2.2 | 0855 | 0182 | 0026 |
| 0925 | 1002 | 0031 | 0941 | 0257 | 0236 |
| 0926 | 1003 | 0050 | 0949 | 0258 | 1054 |
| 0927 | 1004 | 0051 | 0953 | 0259 | 1055 |
| 0928 | 1006 | 0063 | 0955 | 0264 | |
| 0930 | 1007 | 0065 | 0970 | 0281 | Autres |
| 0931 | 1008 | 0095 | 1005 | 0282 | monuments |
| 0932 | 1009 | 0107 | | 0286 | 0040 |
| 0933 | 1010 | 0119 | Dalles isolées | 0287 | 0305 |
| 0934 | 1011 | 0129 | 0001 | 0292 | 0532 |
| 0935 | 1012 | 0129 | 0002 | 0294 | 0917 |
| 0936 | 1013 | 0130 | 0003 | 0297 | 0948 |
| 0937 | 1014 | 0159 | 0004 | 0306 | 1017 |
| 0938 | 1015 | 0202 | 0005 | 0341 | 1018 |
| 0939 | 1016 | 0204 | 0006 | 0360 | 1053 |
| 0940 | 1019 | 0205 | 0009 | 0362 | |
| 0942 | 1020 | 0207 | 0010 | 0364 | |
| 0943 | 1021 | 0212 | 0017 | 0369 | |

2. Listes des structures identifiées, par zones

| | | | | | |
|---------------|------|---------------|------|------|---------------|
| Zone 2 | 0033 | 0289 | 0057 | 0158 | 0473 |
| 0239 | 0034 | 0290 | 0058 | 0159 | 0474 |
| 0240 | 0035 | 0291 | 0059 | 0160 | 0475 |
| 0241 | 0089 | 0292 | 0060 | 0161 | 0482 |
| 0242 | 0090 | 0293 | 0061 | 0162 | 0483 |
| 0243 | 0092 | 0294 | 0062 | 0163 | 0484 |
| 0244 | 0093 | | 0063 | 0164 | 0485 |
| 0245 | 0095 | Zone 4 | 0064 | 0165 | 0486 |
| 0246 | 0102 | 0183 | 0065 | 0166 | 0487 |
| 0247 | 0103 | 0935 | 0066 | 0167 | 0488 |
| 0248 | 0104 | 0936 | 0067 | 0168 | 0489 |
| 0249 | 0123 | 0937 | 0068 | 0169 | 0490 |
| 0250 | 0136 | 0938 | 0069 | 0170 | 0494 |
| 0251 | 0157 | 0939 | 0070 | 0171 | 0940 |
| | 0224 | 0943 | 0071 | 0172 | 0941 |
| Zone 3 | 0257 | 0944 | 0072 | 0173 | 0942 |
| 0001 | 0258 | 0945 | 0073 | 0174 | 0947 |
| 0002 | 0259 | 0946 | 0074 | 0175 | 0953 |
| 0003 | 0260 | 0948 | 0075 | 0184 | 0954 |
| 0004 | 0261 | 0949 | 0076 | 0185 | 0955 |
| 0005 | 0262 | 0950 | 0077 | 0186 | 0956 |
| 0006 | 0263 | 0951 | 0079 | 0187 | 0957 |
| 0007 | 0264 | 0952 | 0080 | 0188 | |
| 0008 | 0265 | | 0082 | 0189 | Zone 6 |
| 0009 | 0266 | Zone 5 | 0083 | 0190 | 0024 |
| 0010 | 0267 | 0036 | 0084 | 0191 | 0081 |
| 0011 | 0268 | 0037 | 0085 | 0196 | 0134 |
| 0012 | 0269 | 0038 | 0087 | 0197 | 0135 |
| 0013 | 0270 | 0039 | 0088 | 0199 | 0138 |
| 0014 | 0271 | 0040 | 0096 | 0213 | 0140 |
| 0015 | 0272 | 0041 | 0097 | 0214 | 0141 |
| 0016 | 0273 | 0042 | 0098 | 0215 | 0142 |
| 0017 | 0274 | 0043 | 0099 | 0216 | 0143 |
| 0018 | 0275 | 0044 | 0100 | 0217 | 0144 |
| 0019 | 0276 | 0045 | 0101 | 0218 | 0145 |
| 0020 | 0277 | 0046 | 0105 | 0219 | 0146 |
| 0021 | 0278 | 0047 | 0106 | 0220 | 0147 |
| 0022 | 0279 | 0048 | 0107 | 0221 | 0148 |
| 0023 | 0280 | 0049 | 0108 | 0222 | 0149 |
| 0025 | 0281 | 0050 | 0109 | 0223 | 0150 |
| 0026 | 0282 | 0051 | 0116 | 0252 | 0151 |
| 0027 | 0283 | 0052 | 0119 | 0253 | 0152 |
| 0028 | 0284 | 0053 | 0120 | 0254 | 0155 |
| 0030 | 0285 | 0054 | 0121 | 0255 | 0156 |
| 0031 | 0286 | 0055 | 0122 | 0288 | 0192 |
| 0032 | 0287 | 0056 | 0137 | 0469 | 0193 |

| | | | | | |
|------|---------------|------|---------------|----------------|----------------|
| 0194 | 0522 | 0575 | 0627 | 0569 | 1008 |
| 0195 | 0523 | 0576 | 0628 | 0570 | 1009 |
| 0198 | 0524 | 0577 | 0629 | 0571 | 1010 |
| 0201 | 0525 | 0582 | 0630 | 0578 | 1011 |
| 0202 | 0527 | 0583 | 0631 | 0579 | 1012 |
| 0203 | 0528 | 0584 | 0632 | 0580 | 1013 |
| 0204 | 0529 | 0585 | 0633 | 0920 | 1014 |
| 0205 | 0530 | 0586 | 0634 | 0921 | 1015 |
| 0206 | 0531 | 0587 | 0635 | 0922 | 1016 |
| 0207 | 0532 | 0588 | 0636 | 0923 | 1022 |
| 0208 | 0533 | 0589 | 0637 | 0924 | 1023 |
| 0209 | 0534 | 0590 | 0638 | 0925 | 1024 |
| 0210 | 0535 | 0591 | 0639 | 0926 | 1025 |
| 0211 | 0536 | 0592 | 0640 | 0927 | 1026 |
| 0212 | 0537 | 0593 | 0641 | 0928 | 1027 |
| 0256 | 0538 | 0594 | 0642 | 0929 | 1028 |
| 0456 | 0539 | 0595 | 0643 | 0930 | 1029 |
| 0481 | 0540 | 0596 | 0644 | 0581 | 1030 |
| 0491 | 0541 | 0597 | 0645 | | 1031 |
| 0492 | 0542 | 0598 | 0843 | Zone 9 | 1032 |
| 0493 | 0543 | 0599 | 0931 | 0462 | 1033 |
| 0495 | 0544 | 0600 | 0932 | 0463 | 1034 |
| 0496 | 0545 | 0601 | 0933 | 0464 | 1035 |
| 0497 | 0546 | 0602 | 0934 | 0465 | 1036 |
| 0498 | 0547 | 0603 | | 0466 | 1037 |
| 0499 | 0548 | 0604 | Zone 8 | 0467 | 1038 |
| 0500 | 0549 | 0605 | 0078 | 0468 | 1039 |
| 0501 | 0550 | 0606 | 0178 | 0477 | 1040 |
| 0502 | 0551 | 0607 | 0179 | 0478 | 1041 |
| 0503 | 0552 | 0608 | 0180 | 0479 | 1043 |
| 0504 | 0553 | 0609 | 0181 | 0480 | 1044 |
| 0505 | 0554 | 0610 | 0182 | | 1045 |
| 0506 | 0555 | 0611 | 0470 | Zone 10 | 1046 |
| 0507 | | 0612 | 0471 | 0410 | 1047 |
| 0508 | Zone 7 | 0613 | 0472 | 0457 | 1048 |
| 0509 | 0153 | 0614 | 0556 | 0458 | 1049 |
| 0510 | 0154 | 0615 | 0557 | 0476 | 1050 |
| 0511 | 0176 | 0616 | 0558 | 0526 | 1051 |
| 0512 | 0177 | 0617 | 0559 | 0998 | |
| 0513 | 0200 | 0618 | 0560 | 0999 | Zone 11 |
| 0514 | 0225 | 0619 | 0561 | 1000 | 1017 |
| 0515 | 0226 | 0620 | 0562 | 1001 | 1018 |
| 0516 | 0227 | 0621 | 0563 | 1002 | 1019 |
| 0517 | 0228 | 0622 | 0564 | 1003 | 1020 |
| 0518 | 0229 | 0623 | 0565 | 1004 | 1021 |
| 0519 | 0572 | 0624 | 0566 | 1005 | |
| 0520 | 0573 | 0625 | 0567 | 1006 | Zone 12 |
| 0521 | 0574 | 0626 | 0568 | 1007 | 0649 |

INDEX DES MONUMENTS

| | | | | | |
|------|------|------|----------------|----------------|------|
| 0650 | 0747 | 0795 | 0978 | 0301 | 0701 |
| 0651 | 0748 | 0796 | 0979 | 0302 | 0702 |
| 0652 | 0749 | 0797 | 0982 | 0459 | 0703 |
| 0653 | 0750 | 0798 | 0983 | 0460 | 0704 |
| 0654 | 0751 | 0799 | 0984 | 0461 | 0705 |
| 0655 | 0752 | 0800 | 0985 | 0814 | 0706 |
| 0656 | 0753 | 0801 | 0986 | 0815 | 0707 |
| 0657 | 0754 | 0802 | 0987 | 0842 | 0708 |
| 0658 | 0755 | 0803 | 0988 | | 0709 |
| 0659 | 0756 | 0804 | 0989 | Zone 14 | 0710 |
| 0660 | 0757 | 0805 | 0990 | 0230 | 0711 |
| 0661 | 0758 | 0806 | 0991 | 0231 | 0712 |
| 0662 | 0759 | 0807 | 0992 | 0232 | 0713 |
| 0663 | 0760 | 0808 | 0993 | 0233 | 0714 |
| 0664 | 0761 | 0809 | 0994 | 0234 | 0715 |
| 0665 | 0762 | 0810 | 0995 | 0235 | 0716 |
| 0666 | 0763 | 0811 | 0996 | 0236 | 0717 |
| 0667 | 0764 | 0812 | 0997 | 0237 | 0718 |
| 0668 | 0765 | 0813 | | 0238 | 0719 |
| 0669 | 0766 | 0816 | Zone 13 | 0303 | 0720 |
| 0670 | 0767 | 0817 | 0029 | 0304 | 0721 |
| 0671 | 0768 | 0818 | 0091 | 0315 | 0722 |
| 0672 | 0769 | 0819 | 0094 | 0316 | 0723 |
| 0673 | 0770 | 0820 | 0110 | 2951 | 0724 |
| 0674 | 0771 | 0834 | 0111 | 2952 | 0725 |
| 0675 | 0772 | 0835 | 0112 | | 0726 |
| 0676 | 0773 | 0836 | 0113 | Zone 15 | 0727 |
| 0677 | 0774 | 0837 | 0114 | 0646 | 0728 |
| 0678 | 0775 | 0838 | 0115 | 0647 | 0729 |
| 0679 | 0776 | 0839 | 0117 | 0648 | 0730 |
| 0680 | 0777 | 0840 | 0118 | 0683 | 0731 |
| 0681 | 0778 | 0958 | 0124 | 0684 | 0821 |
| 0682 | 0779 | 0959 | 0125 | 0685 | 0822 |
| 0732 | 0780 | 0960 | 0126 | 0686 | 0823 |
| 0733 | 0781 | 0961 | 0127 | 0687 | 0824 |
| 0734 | 0782 | 0962 | 0128 | 0688 | 0825 |
| 0735 | 0783 | 0963 | 0129 | 0689 | 0826 |
| 0736 | 0784 | 0964 | 0129 | 0690 | 0827 |
| 0737 | 0785 | 0965 | 0130 | 0691 | 0828 |
| 0738 | 0786 | 0966 | 0131 | 0692 | 0829 |
| 0739 | 0787 | 0967 | 0132 | 0693 | 0830 |
| 0740 | 0788 | 0968 | 0133 | 0694 | 0831 |
| 0741 | 0789 | 0969 | 0139 | 0695 | 0832 |
| 0742 | 0790 | 0970 | 0296 | 0696 | 0833 |
| 0743 | 0791 | 0971 | 0297 | 0697 | 0867 |
| 0744 | 0792 | 0975 | 0298 | 0698 | 0868 |
| 0745 | 0793 | 0976 | 0299 | 0699 | 0869 |
| 0746 | 0794 | 0977 | 0300 | 0700 | 0870 |

| | | | | | |
|------|----------------|------|----------------|------|----------------|
| 0871 | 0908 | 0330 | 0367 | 0393 | 0432 |
| 0872 | 0909 | 0331 | 0368 | 0394 | 0433 |
| 0873 | 0910 | 0332 | 0369 | 0395 | 0434 |
| 0874 | 0911 | 0333 | 0370 | 0396 | 0435 |
| 0875 | 0912 | 0334 | 0371 | 0397 | 0436 |
| 0876 | 0913 | 0335 | 0372 | 0398 | 0437 |
| 0877 | 0914 | 0336 | 0373 | 0399 | 0438 |
| 0878 | 0915 | 0337 | 0844 | 0400 | 0439 |
| 0879 | 0916 | 0338 | 0845 | 0401 | 0440 |
| 0880 | 0917 | 0339 | 0846 | 0402 | 0441 |
| 0881 | 0918 | 0340 | 0847 | 0403 | 0442 |
| 0882 | 0919 | 0341 | 0848 | 0404 | 0443 |
| 0883 | | 0342 | 0849 | 0405 | 0444 |
| 0884 | Zone 16 | 0343 | 0850 | 0406 | 0445 |
| 0885 | 0305 | 0344 | 0851 | 0407 | 0446 |
| 0886 | 0306 | 0345 | 0852 | 0408 | 0449 |
| 0887 | 0307 | 0346 | | 0409 | 0853 |
| 0888 | 0308 | 0347 | Zone 17 | 0411 | 0854 |
| 0889 | 0309 | 0348 | 0374 | 0412 | 0855 |
| 0890 | 0310 | 0349 | 0375 | 0413 | 0856 |
| 0891 | 0311 | 0350 | 0376 | 0414 | 0857 |
| 0892 | 0312 | 0351 | 0377 | 0415 | 0858 |
| 0893 | 0313 | 0352 | 0378 | 0416 | 0859 |
| 0894 | 0314 | 0353 | 0379 | 0417 | 0860 |
| 0895 | 0317 | 0354 | 0380 | 0419 | 0861 |
| 0896 | 0318 | 0355 | 0381 | 0420 | 0862 |
| 0897 | 0319 | 0356 | 0382 | 0421 | 0863 |
| 0898 | 0320 | 0357 | 0383 | 0422 | 0864 |
| 0899 | 0321 | 0358 | 0384 | 0423 | 0865 |
| 0900 | 0322 | 0359 | 0385 | 0424 | 0866 |
| 0901 | 0323 | 0360 | 0386 | 0425 | 0418 |
| 0902 | 0324 | 0361 | 0387 | 0426 | 0448 |
| 0903 | 0325 | 0362 | 0388 | 0427 | |
| 0904 | 0326 | 0363 | 0389 | 0428 | Zone 18 |
| 0905 | 0327 | 0364 | 0390 | 0429 | 0086 |
| 0906 | 0328 | 0365 | 0391 | 0430 | 0655 |
| 0907 | 0329 | 0366 | 0392 | 0431 | 0663 |

3. Liste des structures selon le matériel de construction de l'enceinte*Type 2.2.4.1.1**Blocs seulement*

| | | | | |
|------|------|------|------|------|
| 0655 | 0755 | 0825 | 0884 | 0967 |
| 0663 | 0783 | 0831 | 0890 | 0968 |
| 0670 | 0787 | 0832 | 0903 | 0975 |
| 0672 | 0798 | 0839 | 0904 | 0976 |
| 0676 | 0800 | 0871 | 0912 | 0987 |
| 0681 | 0802 | 0881 | 0961 | 0988 |
| 0733 | 0806 | 0883 | 0964 | 0994 |

Dalles seulement

Néant

Blocs et dalles

| | | | | |
|------|------|------|------|------|
| 0113 | 0695 | 0720 | 0745 | 0801 |
| 0342 | 0697 | 0721 | 0759 | 0842 |
| 0603 | 0712 | 0722 | 0762 | 0873 |
| 0660 | 0717 | 0736 | 0796 | 0880 |
| 0673 | 0719 | 0741 | 0797 | 0977 |

*Type 2.2.4.1.2**Blocs seulement*

| | | | | |
|------|------|------|------|------|
| 0654 | 0674 | 0748 | 0808 | 0979 |
|------|------|------|------|------|

Dalles seulement

Néant

Blocs et dalles

0667

*Type 2.2.4.2.1**Blocs seulement*

| | | | | |
|------|------|------|------|------|
| 0011 | 0037 | 0060 | 0094 | 0117 |
| 0012 | 0039 | 0061 | 0100 | 0120 |
| 0013 | 0042 | 0062 | 0101 | 0123 |
| 0014 | 0045 | 0064 | 0105 | 0135 |
| 0016 | 0048 | 0068 | 0106 | 0137 |
| 0018 | 0052 | 0078 | 0108 | 0139 |
| 0019 | 0055 | 0081 | 0109 | 0142 |
| 0020 | 0056 | 0082 | 0111 | 0144 |
| 0022 | 0057 | 0087 | 0114 | 0145 |
| 0032 | 0059 | 0089 | 0116 | 0146 |

| | | | | |
|------|------|------|------|------|
| 0147 | 0263 | 0382 | 0501 | 0593 |
| 0148 | 0265 | 0385 | 0502 | 0605 |
| 0150 | 0267 | 0387 | 0503 | 0608 |
| 0151 | 0268 | 0388 | 0504 | 0609 |
| 0154 | 0271 | 0390 | 0505 | 0610 |
| 0155 | 0274 | 0391 | 0507 | 0611 |
| 0156 | 0275 | 0394 | 0511 | 0615 |
| 0158 | 0276 | 0397 | 0515 | 0616 |
| 0161 | 0277 | 0400 | 0516 | 0619 |
| 0162 | 0278 | 0403 | 0520 | 0620 |
| 0163 | 0279 | 0404 | 0521 | 0621 |
| 0165 | 0283 | 0408 | 0522 | 0622 |
| 0171 | 0284 | 0411 | 0523 | 0623 |
| 0173 | 0285 | 0412 | 0524 | 0624 |
| 0174 | 0288 | 0413 | 0525 | 0625 |
| 0176 | 0289 | 0414 | 0530 | 0627 |
| 0183 | 0290 | 0417 | 0533 | 0629 |
| 0185 | 0291 | 0418 | 0534 | 0630 |
| 0187 | 0295 | 0421 | 0535 | 0632 |
| 0189 | 0300 | 0423 | 0538 | 0633 |
| 0192 | 0316 | 0424 | 0541 | 0634 |
| 0195 | 0318 | 0425 | 0546 | 0635 |
| 0196 | 0319 | 0427 | 0547 | 0638 |
| 0198 | 0323 | 0428 | 0549 | 0639 |
| 0199 | 0325 | 0430 | 0550 | 0642 |
| 0201 | 0329 | 0431 | 0551 | 0643 |
| 0206 | 0330 | 0432 | 0553 | 0644 |
| 0209 | 0331 | 0435 | 0555 | 0645 |
| 0210 | 0332 | 0436 | 0556 | 0646 |
| 0211 | 0333 | 0437 | 0557 | 0649 |
| 0214 | 0335 | 0438 | 0559 | 0650 |
| 0217 | 0336 | 0439 | 0561 | 0651 |
| 0218 | 0337 | 0440 | 0564 | 0652 |
| 0220 | 0338 | 0441 | 0567 | 0653 |
| 0221 | 0339 | 0456 | 0568 | 0656 |
| 0222 | 0345 | 0458 | 0569 | 0659 |
| 0223 | 0352 | 0461 | 0570 | 0662 |
| 0225 | 0353 | 0466 | 0572 | 0669 |
| 0226 | 0354 | 0471 | 0573 | 0679 |
| 0227 | 0357 | 0479 | 0574 | 0684 |
| 0228 | 0358 | 0482 | 0576 | 0686 |
| 0229 | 0359 | 0484 | 0577 | 0687 |
| 0230 | 0365 | 0485 | 0578 | 0688 |
| 0231 | 0367 | 0492 | 0580 | 0691 |
| 0252 | 0373 | 0495 | 0584 | 0692 |
| 0253 | 0376 | 0496 | 0588 | 0693 |
| 0255 | 0380 | 0498 | 0590 | 0694 |
| 0260 | 0381 | 0499 | 0591 | 0696 |

INDEX DES MONUMENTS

| | | | | |
|------|------|------|------|------|
| 0698 | 0769 | 0833 | 0931 | 1010 |
| 0699 | 0770 | 0834 | 0932 | 1011 |
| 0700 | 0771 | 0835 | 0933 | 1012 |
| 0701 | 0772 | 0836 | 0934 | 1013 |
| 0702 | 0773 | 0837 | 0936 | 1014 |
| 0703 | 0774 | 0838 | 0939 | 1015 |
| 0710 | 0775 | 0840 | 0943 | 1016 |
| 0713 | 0777 | 0846 | 0944 | 1019 |
| 0714 | 0778 | 0850 | 0946 | 1020 |
| 0724 | 0780 | 0853 | 0950 | 1021 |
| 0727 | 0781 | 0856 | 0951 | 1022 |
| 0732 | 0782 | 0859 | 0960 | 1023 |
| 0734 | 0784 | 0861 | 0962 | 1024 |
| 0735 | 0785 | 0867 | 0963 | 1025 |
| 0737 | 0786 | 0869 | 0969 | 1026 |
| 0739 | 0788 | 0870 | 0971 | 1027 |
| 0740 | 0790 | 0875 | 0978 | 1029 |
| 0742 | 0792 | 0876 | 0982 | 1030 |
| 0743 | 0793 | 0878 | 0983 | 1032 |
| 0746 | 0794 | 0879 | 0984 | 1033 |
| 0747 | 0799 | 0886 | 0985 | 1035 |
| 0749 | 0803 | 0888 | 0986 | 1036 |
| 0750 | 0804 | 0905 | 0989 | 1037 |
| 0751 | 0805 | 0906 | 0993 | 1038 |
| 0753 | 0807 | 0907 | 0995 | 1039 |
| 0754 | 0812 | 0914 | 0998 | 1040 |
| 0756 | 0817 | 0918 | 0999 | 1041 |
| 0757 | 0820 | 0919 | 1000 | 1042 |
| 0758 | 0821 | 0920 | 1001 | 1043 |
| 0761 | 0822 | 0922 | 1002 | 1044 |
| 0763 | 0823 | 0923 | 1003 | 1047 |
| 0764 | 0824 | 0924 | 1004 | 1048 |
| 0765 | 0826 | 0925 | 1006 | 1049 |
| 0766 | 0827 | 0926 | 1007 | 1050 |
| 0767 | 0829 | 0928 | 1008 | 1051 |
| 0768 | 0830 | 0930 | 1009 | |

Dalles seulement

| | | | | |
|------|------|------|------|--|
| 0164 | 0657 | 0849 | 1046 | |
| 0648 | 0680 | 0942 | | |

Blocs et dalles

| | | | | |
|------|------|------|------|------|
| 0007 | 0445 | 0483 | 0500 | 0537 |
| 0153 | 0448 | 0486 | 0508 | 0540 |
| 0433 | 0457 | 0490 | 0509 | 0545 |
| 0434 | 0468 | 0491 | 0517 | 0554 |
| 0442 | 0473 | 0493 | 0527 | 0560 |
| 0444 | 0481 | 0497 | 0528 | 0563 |

| | | | | |
|------|------|------|------|------|
| 0571 | 0637 | 0711 | 0847 | 0891 |
| 0575 | 0647 | 0715 | 0848 | 0892 |
| 0583 | 0648 | 0716 | 0849 | 0898 |
| 0592 | 0658 | 0723 | 0851 | 0900 |
| 0594 | 0664 | 0726 | 0854 | 0902 |
| 0596 | 0665 | 0729 | 0857 | 0905 |
| 0597 | 0666 | 0730 | 0858 | 0913 |
| 0599 | 0671 | 0752 | 0862 | 0935 |
| 0600 | 0678 | 0795 | 0863 | 0945 |
| 0601 | 0683 | 0809 | 0865 | 0954 |
| 0604 | 0704 | 0816 | 0866 | 0956 |
| 0606 | 0705 | 0818 | 0868 | 0958 |
| 0614 | 0706 | 0819 | 0874 | 0959 |
| 0626 | 0707 | 0843 | 0877 | 0992 |
| 0631 | 0708 | 0844 | 0882 | |
| 0636 | 0709 | 0845 | 0885 | |

Blocs et une paroi taillée dans le rocher

0298 (plus blocs)

0302 (plus blocs)

Blocs, dalles et une paroi aillée dans le rocher

0303

Type 2.2.4.2.2

Blocs seulement

| | | | | |
|------|------|------|------|------|
| 0050 | 0129 | 0254 | 0469 | 0682 |
| 0051 | 0130 | 0293 | 0472 | 0690 |
| 0063 | 0159 | 0299 | 0536 | 0949 |
| 0065 | 0202 | 0321 | 0565 | 0953 |
| 0095 | 0205 | 0356 | 0566 | 0970 |
| 0107 | 0207 | 0374 | 0618 | 1005 |
| 0119 | 0212 | 0386 | 0661 | |

Blocs et dalles

| | | | | |
|------|------|------|------|--|
| 0031 | 0602 | 0641 | 0852 | |
| 0204 | 0612 | 0685 | 0855 | |
| 0506 | 0617 | 0718 | 0941 | |
| 0558 | 0640 | 0744 | 0955 | |

4. Liste des structures selon le matériel de construction de la chambre funéraire*Type 2.2.4.1.1**Blocs seulement*

| | | | | |
|------|------|------|------|------|
| 0113 | 0663 | 0697 | 0873 | 0967 |
| 0603 | 0673 | 0842 | 0883 | 0968 |

Dalles seulement

| | | | | |
|------|------|------|------|------|
| 0755 | 0660 | 0733 | 0871 | 0977 |
| 0759 | 0670 | 0736 | 0880 | 0987 |
| 0787 | 0672 | 0741 | 0903 | |
| 0796 | 0681 | 0745 | 0904 | |
| 0798 | 0695 | 0825 | 0912 | |
| 0655 | 0720 | 0839 | 0964 | |

Blocs et dalles

Néant

Non visible

| | | | | |
|------|------|------|------|------|
| 0342 | 0721 | 0801 | 0883 | 0976 |
| 0676 | 0722 | 0802 | 0884 | 0988 |
| 0712 | 0762 | 0831 | 0890 | 0994 |
| 0717 | 0783 | 0832 | 0961 | |
| 0719 | 0800 | 0881 | 0975 | |

*Type 2.2.4.1.2**Dalles seulement*

| | | | | |
|------|------|------|------|------|
| 0654 | 0667 | 0748 | 0808 | 0979 |
|------|------|------|------|------|

*Type 2.2.4.2.1**Blocs seulement*

| | | | | |
|------|------|------|------|------|
| 0007 | 0047 | 0089 | 0123 | 0162 |
| 0008 | 0052 | 0090 | 0125 | 0164 |
| 0011 | 0053 | 0094 | 0135 | 0165 |
| 0012 | 0055 | 0100 | 0140 | 0185 |
| 0013 | 0056 | 0101 | 0145 | 0186 |
| 0014 | 0057 | 0104 | 0150 | 0189 |
| 0019 | 0058 | 0106 | 0151 | 0190 |
| 0030 | 0060 | 0109 | 0152 | 0196 |
| 0032 | 0061 | 0111 | 0153 | 0198 |
| 0037 | 0062 | 0114 | 0155 | 0199 |
| 0039 | 0068 | 0115 | 0156 | 0203 |
| 0042 | 0078 | 0116 | 0160 | 0223 |
| 0045 | 0082 | 0121 | 0161 | 0226 |

| | | | | |
|------|------|------|------|------|
| 0252 | 0366 | 0485 | 0594 | 0704 |
| 0260 | 0367 | 0491 | 0596 | 0708 |
| 0261 | 0368 | 0494 | 0597 | 0709 |
| 0263 | 0371 | 0495 | 0599 | 0713 |
| 0275 | 0373 | 0496 | 0600 | 0714 |
| 0280 | 0383 | 0498 | 0601 | 0723 |
| 0283 | 0387 | 0499 | 0604 | 0724 |
| 0284 | 0388 | 0503 | 0605 | 0726 |
| 0285 | 0389 | 0504 | 0606 | 0727 |
| 0291 | 0391 | 0505 | 0608 | 0732 |
| 0300 | 0394 | 0509 | 0609 | 0737 |
| 0303 | 0396 | 0511 | 0610 | 0738 |
| 0304 | 0397 | 0516 | 0611 | 0740 |
| 0307 | 0398 | 0518 | 0613 | 0746 |
| 0308 | 0400 | 0520 | 0614 | 0749 |
| 0309 | 0403 | 0521 | 0615 | 0751 |
| 0310 | 0404 | 0523 | 0620 | 0757 |
| 0311 | 0409 | 0525 | 0621 | 0758 |
| 0313 | 0411 | 0527 | 0622 | 0764 |
| 0314 | 0412 | 0528 | 0624 | 0768 |
| 0317 | 0413 | 0530 | 0625 | 0769 |
| 0318 | 0414 | 0535 | 0626 | 0775 |
| 0319 | 0415 | 0537 | 0627 | 0777 |
| 0323 | 0417 | 0538 | 0629 | 0778 |
| 0325 | 0418 | 0541 | 0630 | 0780 |
| 0326 | 0419 | 0546 | 0633 | 0782 |
| 0327 | 0424 | 0547 | 0634 | 0792 |
| 0329 | 0426 | 0548 | 0635 | 0794 |
| 0331 | 0428 | 0559 | 0637 | 0795 |
| 0332 | 0434 | 0561 | 0638 | 0803 |
| 0334 | 0435 | 0564 | 0639 | 0812 |
| 0335 | 0436 | 0568 | 0644 | 0820 |
| 0336 | 0438 | 0569 | 0646 | 0822 |
| 0338 | 0439 | 0570 | 0650 | 0823 |
| 0339 | 0440 | 0571 | 0653 | 0827 |
| 0340 | 0441 | 0572 | 0664 | 0828 |
| 0343 | 0442 | 0574 | 0666 | 0829 |
| 0344 | 0444 | 0575 | 0669 | 0833 |
| 0346 | 0445 | 0577 | 0678 | 0843 |
| 0347 | 0448 | 0578 | 0679 | 0846 |
| 0349 | 0461 | 0580 | 0680 | 0847 |
| 0351 | 0468 | 0583 | 0684 | 0848 |
| 0353 | 0471 | 0584 | 0691 | 0849 |
| 0357 | 0478 | 0586 | 0692 | 0854 |
| 0358 | 0479 | 0587 | 0693 | 0861 |
| 0361 | 0481 | 0588 | 0699 | 0868 |
| 0363 | 0483 | 0592 | 0700 | 0869 |
| 0365 | 0484 | 0593 | 0702 | 0886 |

INDEX DES MONUMENTS

| | | | | |
|------|------|------|------|------|
| 0887 | 0931 | 0951 | 1012 | 1037 |
| 0900 | 0932 | 0954 | 1014 | 1038 |
| 0901 | 0933 | 0962 | 1019 | 1046 |
| 0921 | 0934 | 0969 | 1022 | 1047 |
| 0922 | 0935 | 0983 | 1024 | 1048 |
| 0923 | 0936 | 0989 | 1025 | 1050 |
| 0924 | 0939 | 0993 | 1033 | 1051 |
| 0926 | 0942 | 0995 | 1035 | |
| 0928 | 0950 | 1010 | 1036 | |

Dalles seulement

| | | | | |
|------|------|------|------|------|
| 0048 | 0500 | 0743 | 0824 | 0927 |
| 0144 | 0507 | 0747 | 0826 | 0930 |
| 0148 | 0508 | 0750 | 0830 | 0943 |
| 0149 | 0510 | 0753 | 0834 | 0944 |
| 0171 | 0517 | 0761 | 0835 | 0956 |
| 0208 | 0524 | 0763 | 0836 | 0958 |
| 0219 | 0533 | 0765 | 0838 | 0971 |
| 0276 | 0549 | 0767 | 0844 | 0978 |
| 0278 | 0591 | 0770 | 0857 | 0982 |
| 0302 | 0628 | 0771 | 0860 | 0984 |
| 0324 | 0631 | 0772 | 0863 | 0985 |
| 0352 | 0647 | 0781 | 0867 | 0998 |
| 0372 | 0652 | 0784 | 0875 | 1009 |
| 0380 | 0656 | 0785 | 0876 | 1016 |
| 0384 | 0657 | 0793 | 0877 | 1026 |
| 0390 | 0688 | 0799 | 0879 | 1039 |
| 0399 | 0694 | 0804 | 0891 | 1043 |
| 0416 | 0698 | 0805 | 0898 | 1044 |
| 0430 | 0706 | 0807 | 0902 | |
| 0432 | 0730 | 0818 | 0906 | |
| 0490 | 0742 | 0819 | 0914 | |

Blocs et dalles

| | | | | |
|------|------|------|------|------|
| 0015 | 0170 | 0513 | 0696 | 0941 |
| 0051 | 0220 | 0560 | 0703 | 0959 |
| 0065 | 0267 | 0562 | 0853 | 1013 |
| 0107 | 0433 | 0651 | 0893 | 1045 |

Paroi taillée dans le rocher

| | | | | |
|------|------|--|--|--|
| 0030 | 0032 | | | |
|------|------|--|--|--|

Non visible

| | | | | |
|------|------|------|------|------|
| 0016 | 0059 | 0087 | 0120 | 0137 |
| 0018 | 0064 | 0105 | 0124 | 0139 |
| 0020 | 0081 | 0108 | 0126 | 0142 |
| 0044 | 0085 | 0117 | 0131 | 0147 |

| | | | | |
|------|------|------|------|------|
| 0154 | 0333 | 0540 | 0716 | 0907 |
| 0158 | 0337 | 0545 | 0729 | 0913 |
| 0173 | 0345 | 0550 | 0734 | 0918 |
| 0174 | 0348 | 0551 | 0735 | 0919 |
| 0176 | 0354 | 0553 | 0739 | 0920 |
| 0187 | 0359 | 0554 | 0752 | 0925 |
| 0192 | 0370 | 0555 | 0754 | 0938 |
| 0195 | 0376 | 0556 | 0756 | 0945 |
| 0201 | 0381 | 0557 | 0766 | 0946 |
| 0206 | 0382 | 0563 | 0773 | 0960 |
| 0209 | 0385 | 0567 | 0774 | 0986 |
| 0210 | 0393 | 0573 | 0786 | 0992 |
| 0211 | 0407 | 0576 | 0788 | 0999 |
| 0214 | 0408 | 0585 | 0790 | 1000 |
| 0215 | 0421 | 0587 | 0809 | 1001 |
| 0216 | 0423 | 0590 | 0813 | 1002 |
| 0218 | 0425 | 0616 | 0814 | 1003 |
| 0221 | 0427 | 0619 | 0817 | 1004 |
| 0222 | 0431 | 0623 | 0837 | 1006 |
| 0225 | 0437 | 0632 | 0840 | 1007 |
| 0227 | 0456 | 0636 | 0845 | 1008 |
| 0229 | 0457 | 0642 | 0850 | 1011 |
| 0253 | 0458 | 0643 | 0851 | 1015 |
| 0265 | 0466 | 0648 | 0856 | 1020 |
| 0268 | 0473 | 0649 | 0858 | 1021 |
| 0271 | 0482 | 0662 | 0862 | 1023 |
| 0274 | 0486 | 0665 | 0864 | 1027 |
| 0277 | 0492 | 0671 | 0865 | 1029 |
| 0279 | 0493 | 0683 | 0866 | 1030 |
| 0288 | 0501 | 0686 | 0870 | 1032 |
| 0289 | 0502 | 0687 | 0874 | 1040 |
| 0290 | 0503 | 0701 | 0878 | 1041 |
| 0312 | 0512 | 0705 | 0882 | 1042 |
| 0316 | 0515 | 0707 | 0885 | 1049 |
| 0320 | 0519 | 0710 | 0888 | |
| 0322 | 0522 | 0711 | 0892 | |
| 0330 | 0534 | 0715 | 0905 | |

Type 2.2.4.2.2

| | | | | |
|------------------------|------|------|------|------|
| <i>Blocs seulement</i> | 0119 | 0202 | 0565 | 0682 |
| 0031 | 0129 | 0205 | 0612 | 0685 |
| 0050 | 0129 | 0321 | 0640 | 0953 |
| 0063 | 0159 | 0386 | 0661 | 1005 |

Dalles seulement

| | | | | |
|------|------|--|--|--|
| 0855 | 0955 | | | |
|------|------|--|--|--|

Blocs et dalles

| | | | |
|------|------|------|------|
| 0041 | 0051 | 0065 | 0107 |
|------|------|------|------|

Non visible

| | | | | |
|------|------|------|------|------|
| 0095 | 0293 | 0506 | 0602 | 0718 |
| 0204 | 0299 | 0529 | 0617 | 0744 |
| 0207 | 0374 | 0536 | 0618 | 0852 |
| 0212 | 0469 | 0558 | 0641 | 0949 |
| 0254 | 0472 | 0566 | 0690 | 0970 |

5. Liste des dolmens selon la longueur de la dalle de couverture*Type 2.2.4.1.1*

| Dimension | n° de monument |
|-----------|----------------|
| 1 | 0113 |
| 1,2 | 0697 |
| 1,2 | 0968 |
| 1,3 | 0755 |
| 1,32 | 0903 |
| 1,35 | 0806 |
| 1,38 | 0741 |
| 1,38 | 0759 |
| 1,45 | 0880 |
| 1,6 | 0783 |
| 1,62 | 0720 |
| 1,63 | 0967 |
| 1,74 | 0672 |
| 1,74 | 0964 |
| 1,82 | 0884 |
| 1,9 | 0988 |
| 1,95 | 0712 |
| 2 | 0832 |
| 2,09 | 0801 |
| 2,1 | 0719 |
| 2,1 | 0975 |
| 2,2 | 0603 |
| 2,3 | 0717 |
| 2,5 | 0342 |
| 2,5 | 0796 |
| 2,7 | 0762 |
| 2,75 | 0798 |
| 3 | 0800 |
| 3,7 | 0802 |

Type 2.2.4.1.2

| Dimension | n° de monument |
|-----------|----------------|
| 1,64 | 0667 |

Type 2.2.4.2.1

| Dimension | n° de monument |
|-----------|----------------|
| 0,7 | 0117 |
| 0,8 | 0761 |
| 0,8 | 1036 |
| 0,85 | 0969 |
| 0,86 | 0716 |
| 0,96 | 0016 |
| 0,97 | 0788 |
| 1 | 0108 |
| 1 | 0409 |
| 1 | 0528 |
| 1 | 0651 |
| 1 | 0784 |
| 1,02 | 0271 |
| 1,04 | 0951 |
| 1,05 | 0749 |
| 1,05 | 0934 |
| 1,07 | 0785 |
| 1,1 | 0149 |
| 1,1 | 0354 |
| 1,1 | 0561 |
| 1,1 | 0649 |
| 1,1 | 0740 |
| 1,1 | 0818 |
| 1,1 | 0858 |

| | | | |
|------|------|------|------|
| 1,1 | 0922 | 1,38 | 0164 |
| 1,1 | 0983 | 1,38 | 0766 |
| 1,12 | 0747 | 1,38 | 0774 |
| 1,14 | 0030 | 1,4 | 0037 |
| 1,15 | 0013 | 1,4 | 0332 |
| 1,2 | 0433 | 1,4 | 0382 |
| 1,2 | 0501 | 1,4 | 0414 |
| 1,2 | 0613 | 1,4 | 0580 |
| 1,2 | 0727 | 1,4 | 0614 |
| 1,2 | 0823 | 1,4 | 0709 |
| 1,2 | 1041 | 1,4 | 0742 |
| 1,2 | 1042 | 1,4 | 0756 |
| 1,24 | 0940 | 1,4 | 0816 |
| 1,25 | 0334 | 1,4 | 0828 |
| 1,25 | 0442 | 1,4 | 0995 |
| 1,25 | 0848 | 1,44 | 0044 |
| 1,25 | 0958 | 1,45 | 0421 |
| 1,25 | 0986 | 1,45 | 0714 |
| 1,25 | 1039 | 1,45 | 0715 |
| 1,27 | 0573 | 1,45 | 0868 |
| 1,28 | 0490 | 1,45 | 0906 |
| 1,3 | 0371 | 1,45 | 0992 |
| 1,3 | 0381 | 1,46 | 0059 |
| 1,3 | 0440 | 1,47 | 0780 |
| 1,3 | 0510 | 1,47 | 0925 |
| 1,3 | 0703 | 1,48 | 0399 |
| 1,3 | 0770 | 1,5 | 0094 |
| 1,3 | 0859 | 1,5 | 0109 |
| 1,3 | 0877 | 1,5 | 0145 |
| 1,3 | 0960 | 1,5 | 0226 |
| 1,3 | 1019 | 1,5 | 0288 |
| 1,32 | 0902 | 1,5 | 0291 |
| 1,33 | 0372 | 1,5 | 0346 |
| 1,34 | 0380 | 1,5 | 0445 |
| 1,34 | 0389 | 1,5 | 0523 |
| 1,34 | 0777 | 1,5 | 0849 |
| 1,35 | 0289 | 1,5 | 0861 |
| 1,35 | 0486 | 1,5 | 0875 |
| 1,35 | 0753 | 1,5 | 0891 |
| 1,35 | 0775 | 1,5 | 0945 |
| 1,35 | 0803 | 1,5 | 1047 |
| 1,36 | 0763 | 1,52 | 0089 |
| 1,37 | 0165 | 1,56 | 0425 |
| 1,37 | 0426 | 1,59 | 0190 |

INDEX DES MONUMENTS

| | | | |
|------|------|------|------|
| 1,6 | 0482 | 1,7 | 0750 |
| 1,6 | 0570 | 1,7 | 0822 |
| 1,6 | 0576 | 1,7 | 1009 |
| 1,6 | 0593 | 1,71 | 0161 |
| 1,6 | 0608 | 1,73 | 0307 |
| 1,6 | 0687 | 1,74 | 0160 |
| 1,6 | 0692 | 1,74 | 0393 |
| 1,6 | 0710 | 1,74 | 0597 |
| 1,6 | 0711 | 1,75 | 0413 |
| 1,6 | 0735 | 1,75 | 0601 |
| 1,6 | 0856 | 1,75 | 0757 |
| 1,6 | 0863 | 1,75 | 0768 |
| 1,6 | 0865 | 1,75 | 0843 |
| 1,6 | 0901 | 1,75 | 0989 |
| 1,6 | 1035 | 1,76 | 0928 |
| 1,62 | 0045 | 1,78 | 0394 |
| 1,64 | 0064 | 1,8 | 0042 |
| 1,64 | 0137 | 1,8 | 0162 |
| 1,65 | 0123 | 1,8 | 0303 |
| 1,65 | 0196 | 1,8 | 0351 |
| 1,65 | 0311 | 1,8 | 0427 |
| 1,65 | 0403 | 1,8 | 0435 |
| 1,65 | 0484 | 1,8 | 0444 |
| 1,65 | 0773 | 1,8 | 0473 |
| 1,65 | 0778 | 1,8 | 0494 |
| 1,67 | 0314 | 1,8 | 0594 |
| 1,67 | 0751 | 1,8 | 0599 |
| 1,67 | 0937 | 1,8 | 0702 |
| 1,7 | 0011 | 1,8 | 0713 |
| 1,7 | 0116 | 1,81 | 0223 |
| 1,7 | 0126 | 1,82 | 0106 |
| 1,7 | 0131 | 1,82 | 0345 |
| 1,7 | 0198 | 1,83 | 0962 |
| 1,7 | 0221 | 1,85 | 0691 |
| 1,7 | 0274 | 1,88 | 0060 |
| 1,7 | 0290 | 1,89 | 0090 |
| 1,7 | 0302 | 1,9 | 0365 |
| 1,7 | 0384 | 1,9 | 0387 |
| 1,7 | 0417 | 1,9 | 0388 |
| 1,7 | 0468 | 1,9 | 0400 |
| 1,7 | 0521 | 1,9 | 0408 |
| 1,7 | 0575 | 1,9 | 0411 |
| 1,7 | 0696 | 1,9 | 0416 |
| 1,7 | 0698 | 1,9 | 0434 |

| | | | |
|------|------|------|------|
| 1,9 | 0436 | 2,05 | 0464 |
| 1,9 | 0441 | 2,05 | 0616 |
| 1,9 | 0688 | 2,06 | 0340 |
| 1,9 | 0693 | 2,07 | 0101 |
| 1,9 | 0706 | 2,08 | 0591 |
| 1,9 | 0707 | 2,09 | 0610 |
| 1,9 | 0729 | 2,1 | 0053 |
| 1,9 | 0746 | 2,1 | 0055 |
| 1,9 | 0758 | 2,1 | 0088 |
| 1,9 | 0869 | 2,1 | 0348 |
| 1,9 | 0888 | 2,1 | 0358 |
| 1,9 | 0907 | 2,1 | 0390 |
| 1,9 | 0944 | 2,1 | 0577 |
| 1,9 | 0993 | 2,1 | 0704 |
| 1,92 | 0352 | 2,1 | 0817 |
| 1,92 | 0590 | 2,1 | 0864 |
| 1,93 | 0772 | 2,11 | 0158 |
| 1,95 | 0222 | 2,13 | 0007 |
| 1,95 | 0252 | 2,13 | 0082 |
| 1,95 | 0260 | 2,15 | 0397 |
| 1,95 | 0648 | 2,15 | 0824 |
| 1,96 | 0105 | 2,16 | 0886 |
| 1,96 | 0724 | 2,2 | 0046 |
| 2 | 0014 | 2,2 | 0363 |
| 2 | 0069 | 2,2 | 0525 |
| 2 | 0121 | 2,2 | 0530 |
| 2 | 0419 | 2,2 | 0705 |
| 2 | 0424 | 2,2 | 0730 |
| 2 | 0568 | 2,2 | 1000 |
| 2 | 0574 | 2,25 | 0068 |
| 2 | 0754 | 2,25 | 0317 |
| 2 | 0765 | 2,25 | 0407 |
| 2 | 0790 | 2,25 | 0439 |
| 2 | 0795 | 2,25 | 0592 |
| 2 | 0830 | 2,25 | 0615 |
| 2 | 0853 | 2,27 | 0609 |
| 2 | 0882 | 2,28 | 0100 |
| 2 | 1044 | 2,28 | 0309 |
| 2,02 | 0734 | 2,3 | 0279 |
| 2,05 | 0220 | 2,3 | 0347 |
| 2,05 | 0331 | 2,3 | 0368 |
| 2,05 | 0353 | 2,3 | 0564 |
| 2,05 | 0367 | 2,3 | 0647 |
| 2,05 | 0370 | 2,3 | 0708 |

INDEX DES MONUMENTS

| | | | |
|------|------|------|------|
| 2,3 | 0732 | 2,65 | 0752 |
| 2,3 | 0786 | 2,67 | 0203 |
| 2,3 | 0846 | 2,7 | 0646 |
| 2,3 | 0900 | 2,7 | 0678 |
| 2,3 | 1024 | 2,8 | 0139 |
| 2,31 | 0318 | 2,8 | 0391 |
| 2,35 | 0326 | 2,8 | 0559 |
| 2,35 | 0359 | 2,8 | 0578 |
| 2,35 | 0782 | 2,8 | 0699 |
| 2,35 | 0874 | 2,85 | 0461 |
| 2,39 | 0191 | 2,85 | 0680 |
| 2,4 | 0415 | 2,9 | 0398 |
| 2,4 | 0430 | 2,9 | 0812 |
| 2,4 | 0604 | 2,9 | 0938 |
| 2,4 | 0606 | 2,92 | 0560 |
| 2,4 | 0764 | 2,95 | 0124 |
| 2,4 | 0870 | 3 | 0039 |
| 2,4 | 1033 | 3 | 0396 |
| 2,42 | 0611 | 3,08 | 0671 |
| 2,45 | 0255 | 3,1 | 0333 |
| 2,45 | 0316 | 3,1 | 0814 |
| 2,45 | 0588 | 3,2 | 0056 |
| 2,5 | 0268 | 3,2 | 0135 |
| 2,5 | 0329 | 3,2 | 0479 |
| 2,5 | 0404 | 3,22 | 0078 |
| 2,5 | 0546 | 3,22 | 0104 |
| 2,5 | 0584 | 3,22 | 0323 |
| 2,5 | 0847 | 3,25 | 0284 |
| 2,53 | 0481 | 3,3 | 0383 |
| 2,55 | 0115 | 3,5 | 0892 |
| 2,55 | 0448 | 3,58 | 0019 |
| 2,57 | 0032 | 3,6 | 0111 |
| 2,58 | 0061 | 3,7 | 0085 |
| 2,59 | 0020 | 3,7 | 0556 |
| 2,6 | 0081 | 3,88 | 0335 |
| 2,6 | 0304 | 3,9 | 0057 |
| 2,6 | 0586 | 4,2 | 0280 |
| 2,6 | 0605 | 4,35 | 0125 |
| 2,6 | 1011 | 4,35 | 0344 |
| 2,65 | 0366 | 13,7 | 0052 |
| 2,65 | 0478 | | |

Type 2.2.4.2.2

| Dimension | n° de monument |
|-----------|----------------|
| 1,2 | 0718 |
| 1,33 | 0612 |
| 1,4 | 0685 |
| 1,44 | 0953 |
| 1,52 | 0941 |
| 1,6 | 0254 |
| 1,66 | 0065 |
| 1,92 | 0107 |
| 1,92 | 0107 |
| 2 | 0469 |
| 2,2 | 0558 |
| 2,4 | 0130 |
| 2,7 | 0565 |
| 3,2 | 0129 |
| 3,2 | 0129 |
| 3,22 | 0031 |

| | | |
|-----|------|-----------|
| E-O | 0170 | 2.2.4.2.1 |
| E-O | 0171 | 2.2.4.2.1 |
| E-O | 0196 | 2.2.4.2.1 |
| E-O | 0199 | 2.2.4.2.1 |
| E-O | 0208 | 2.2.4.2.1 |
| E-O | 0219 | 2.2.4.2.1 |
| E-O | 0263 | 2.2.4.2.1 |
| E-O | 0275 | 2.2.4.2.1 |
| E-O | 0278 | 2.2.4.2.1 |
| E-O | 0285 | 2.2.4.2.1 |
| E-O | 0300 | 2.2.4.2.1 |
| E-O | 0310 | 2.2.4.2.1 |
| E-O | 0313 | 2.2.4.2.1 |
| E-O | 0321 | 2.2.4.2.2 |
| E-O | 0329 | 2.2.4.2.1 |
| E-O | 0346 | 2.2.4.2.1 |
| E-O | 0347 | 2.2.4.2.1 |
| E-O | 0365 | 2.2.4.2.1 |
| E-O | 0366 | 2.2.4.2.1 |
| E-O | 0373 | 2.2.4.2.1 |
| E-O | 0386 | 2.2.4.2.2 |
| E-O | 0388 | 2.2.4.2.1 |
| E-O | 0394 | 2.2.4.2.1 |
| E-O | 0415 | 2.2.4.2.1 |

6. Liste des structures selon l'orientation de la chambre funéraire

| Orientation | n° | Classification |
|-------------|------|----------------|
| E-O | 0014 | 2.2.4.2.1 |
| E-O | 0015 | 2.2.4.2.1 |
| E-O | 0031 | 2.2.4.2.2 |
| E-O | 0056 | 2.2.4.2.1 |
| E-O | 0058 | 2.2.4.2.1 |
| E-O | 0061 | 2.2.4.2.1 |
| E-O | 0063 | 2.2.4.2.2 |
| E-O | 0065 | 2.2.4.2.2 |
| E-O | 0069 | 2.2.4.2.1 |
| E-O | 0078 | 2.2.4.2.1 |
| E-O | 0088 | 2.2.4.2.1 |
| E-O | 0107 | 2.2.4.2.2 |
| E-O | 0107 | 2.2.4.2.2 |
| E-O | 0125 | 2.2.4.2.1 |
| E-O | 0129 | 2.2.4.2.2 |
| E-O | 0129 | 2.2.4.2.2 |
| E-O | 0130 | 2.2.4.2.2 |
| E-O | 0148 | 2.2.4.2.1 |
| E-O | 0159 | 2.2.4.2.2 |

| | | |
|-----|------|-----------|
| E-O | 0419 | 2.2.4.2.1 |
| E-O | 0428 | 2.2.4.2.1 |
| E-O | 0436 | 2.2.4.2.1 |
| E-O | 0442 | 2.2.4.2.1 |
| E-O | 0461 | 2.2.4.2.1 |
| E-O | 0464 | 2.2.4.2.1 |
| E-O | 0468 | 2.2.4.2.1 |
| E-O | 0478 | 2.2.4.2.1 |
| E-O | 0479 | 2.2.4.2.1 |
| E-O | 0494 | 2.2.4.2.1 |
| E-O | 0498 | 2.2.4.2.1 |
| E-O | 0499 | 2.2.4.2.1 |
| E-O | 0504 | 2.2.4.2.1 |
| E-O | 0507 | 2.2.4.2.1 |
| E-O | 0510 | 2.2.4.2.1 |
| E-O | 0511 | 2.2.4.2.1 |
| E-O | 0513 | 2.2.4.2.1 |
| E-O | 0517 | 2.2.4.2.1 |
| E-O | 0518 | 2.2.4.2.1 |
| E-O | 0521 | 2.2.4.2.1 |

INDEX DES MONUMENTS

| | | | | | |
|-----|------|-----------|-----|------|-----------|
| E-O | 0533 | 2.2.4.2.1 | E-O | 0838 | 2.2.4.2.1 |
| E-O | 0537 | 2.2.4.2.1 | E-O | 0843 | 2.2.4.2.1 |
| E-O | 0538 | 2.2.4.2.1 | E-O | 0844 | 2.2.4.2.1 |
| E-O | 0547 | 2.2.4.2.1 | E-O | 0898 | 2.2.4.2.1 |
| E-O | 0560 | 2.2.4.2.1 | E-O | 0901 | 2.2.4.2.1 |
| E-O | 0580 | 2.2.4.2.1 | E-O | 0904 | 2.2.4.1.1 |
| E-O | 0594 | 2.2.4.2.1 | E-O | 0921 | 2.2.4.2.1 |
| E-O | 0609 | 2.2.4.2.1 | E-O | 0924 | 2.2.4.2.1 |
| E-O | 0610 | 2.2.4.2.1 | E-O | 0926 | 2.2.4.2.1 |
| E-O | 0620 | 2.2.4.2.1 | E-O | 0927 | 2.2.4.2.1 |
| E-O | 0624 | 2.2.4.2.1 | E-O | 0934 | 2.2.4.2.1 |
| E-O | 0634 | 2.2.4.2.1 | E-O | 0935 | 2.2.4.2.1 |
| E-O | 0635 | 2.2.4.2.1 | E-O | 0936 | 2.2.4.2.1 |
| E-O | 0637 | 2.2.4.2.1 | E-O | 0940 | 2.2.4.2.1 |
| E-O | 0644 | 2.2.4.2.1 | E-O | 0944 | 2.2.4.2.1 |
| E-O | 0667 | 2.2.4.1.2 | E-O | 0950 | 2.2.4.2.1 |
| E-O | 0692 | 2.2.4.2.1 | E-O | 0954 | 2.2.4.2.1 |
| E-O | 0693 | 2.2.4.2.1 | E-O | 0989 | 2.2.4.2.1 |
| E-O | 0696 | 2.2.4.2.1 | E-O | 0995 | 2.2.4.2.1 |
| E-O | 0702 | 2.2.4.2.1 | E-O | 1013 | 2.2.4.2.1 |
| E-O | 0703 | 2.2.4.2.1 | E-O | 1022 | 2.2.4.2.1 |
| E-O | 0704 | 2.2.4.2.1 | E-O | 1039 | 2.2.4.2.1 |
| E-O | 0720 | 2.2.4.1.1 | N-S | 0030 | 2.2.4.2.1 |
| E-O | 0724 | 2.2.4.2.1 | N-S | 0050 | 2.2.4.2.2 |
| E-O | 0725 | 2.2.4.2.1 | N-S | 0106 | 2.2.4.2.1 |
| E-O | 0732 | 2.2.4.2.1 | N-S | 0111 | 2.2.4.2.1 |
| E-O | 0747 | 2.2.4.2.1 | N-S | 0113 | 2.2.4.1.1 |
| E-O | 0748 | 2.2.4.1.2 | N-S | 0116 | 2.2.4.2.1 |
| E-O | 0750 | 2.2.4.2.1 | N-S | 0149 | 2.2.4.2.1 |
| E-O | 0751 | 2.2.4.2.1 | N-S | 0156 | 2.2.4.2.1 |
| E-O | 0753 | 2.2.4.2.1 | N-S | 0162 | 2.2.4.2.1 |
| E-O | 0758 | 2.2.4.2.1 | N-S | 0189 | 2.2.4.2.1 |
| E-O | 0763 | 2.2.4.2.1 | N-S | 0226 | 2.2.4.2.1 |
| E-O | 0768 | 2.2.4.2.1 | N-S | 0228 | 2.2.4.2.1 |
| E-O | 0781 | 2.2.4.2.1 | N-S | 0232 | 2.2.2 |
| E-O | 0784 | 2.2.4.2.1 | N-S | 0298 | 2.2.4.2.1 |
| E-O | 0792 | 2.2.4.2.1 | N-S | 0307 | 2.2.4.2.1 |
| E-O | 0795 | 2.2.4.2.1 | N-S | 0309 | 2.2.4.2.1 |
| E-O | 0796 | 2.2.4.1.1 | N-S | 0311 | 2.2.4.2.1 |
| E-O | 0798 | 2.2.4.1.1 | N-S | 0327 | 2.2.4.2.1 |
| E-O | 0803 | 2.2.4.2.1 | N-S | 0332 | 2.2.4.2.1 |
| E-O | 0829 | 2.2.4.2.1 | N-S | 0334 | 2.2.4.2.1 |
| E-O | 0835 | 2.2.4.2.1 | N-S | 0335 | 2.2.4.2.1 |
| E-O | 0836 | 2.2.4.2.1 | N-S | 0336 | 2.2.4.2.1 |

| | | | | | |
|-----|------|-----------|-----|------|-----------|
| N-S | 0338 | 2.2.4.2.1 | N-S | 0713 | 2.2.4.2.1 |
| N-S | 0340 | 2.2.4.2.1 | N-S | 0714 | 2.2.4.2.1 |
| N-S | 0357 | 2.2.4.2.1 | N-S | 0727 | 2.2.4.2.1 |
| N-S | 0372 | 2.2.4.2.1 | N-S | 0736 | 2.2.4.1.1 |
| N-S | 0384 | 2.2.4.2.1 | N-S | 0737 | 2.2.4.2.1 |
| N-S | 0390 | 2.2.4.2.1 | N-S | 0738 | 2.2.4.2.1 |
| N-S | 0391 | 2.2.4.2.1 | N-S | 0741 | 2.2.4.1.1 |
| N-S | 0398 | 2.2.4.2.1 | N-S | 0767 | 2.2.4.2.1 |
| N-S | 0416 | 2.2.4.2.1 | N-S | 0777 | 2.2.4.2.1 |
| N-S | 0424 | 2.2.4.2.1 | N-S | 0785 | 2.2.4.2.1 |
| N-S | 0430 | 2.2.4.2.1 | N-S | 0787 | 2.2.4.1.1 |
| N-S | 0440 | 2.2.4.2.1 | N-S | 0797 | 2.2.4.1.1 |
| N-S | 0455 | 2.2.4.2.1 | N-S | 0799 | 2.2.4.2.1 |
| N-S | 0483 | 2.2.4.2.1 | N-S | 0804 | 2.2.4.2.1 |
| N-S | 0484 | 2.2.4.2.1 | N-S | 0818 | 2.2.4.2.1 |
| N-S | 0485 | 2.2.4.2.1 | N-S | 0822 | 2.2.4.2.1 |
| N-S | 0495 | 2.2.4.2.1 | N-S | 0823 | 2.2.4.2.1 |
| N-S | 0496 | 2.2.4.2.1 | N-S | 0824 | 2.2.4.2.1 |
| N-S | 0516 | 2.2.4.2.1 | N-S | 0826 | 2.2.4.2.1 |
| N-S | 0524 | 2.2.4.2.1 | N-S | 0827 | 2.2.4.2.1 |
| N-S | 0525 | 2.2.4.2.1 | N-S | 0830 | 2.2.4.2.1 |
| N-S | 0528 | 2.2.4.2.1 | N-S | 0839 | 2.2.4.1.1 |
| N-S | 0541 | 2.2.4.2.1 | N-S | 0849 | 2.2.4.2.1 |
| N-S | 0559 | 2.2.4.2.1 | N-S | 0867 | 2.2.4.2.1 |
| N-S | 0569 | 2.2.4.2.1 | N-S | 0868 | 2.2.4.2.1 |
| N-S | 0570 | 2.2.4.2.1 | N-S | 0869 | 2.2.4.2.1 |
| N-S | 0571 | 2.2.4.2.1 | N-S | 0871 | 2.2.4.1.1 |
| N-S | 0577 | 2.2.4.2.1 | N-S | 0873 | 2.2.4.1.1 |
| N-S | 0596 | 2.2.4.2.1 | N-S | 0877 | 2.2.4.2.1 |
| N-S | 0597 | 2.2.4.2.1 | N-S | 0886 | 2.2.4.2.1 |
| N-S | 0604 | 2.2.4.2.1 | N-S | 0891 | 2.2.4.2.1 |
| N-S | 0606 | 2.2.4.2.1 | N-S | 0893 | 2.2.4.2.1 |
| N-S | 0611 | 2.2.4.2.1 | N-S | 0902 | 2.2.4.2.1 |
| N-S | 0625 | 2.2.4.2.1 | N-S | 0903 | 2.2.4.1.1 |
| N-S | 0630 | 2.2.4.2.1 | N-S | 0912 | 2.2.4.1.1 |
| N-S | 0631 | 2.2.4.2.1 | N-S | 0922 | 2.2.4.2.1 |
| N-S | 0647 | 2.2.4.2.1 | N-S | 0923 | 2.2.4.2.1 |
| N-S | 0655 | 2.2.4.1.1 | N-S | 0930 | 2.2.4.2.1 |
| N-S | 0669 | 2.2.4.2.1 | N-S | 0941 | 2.2.4.2.2 |
| N-S | 0672 | 2.2.4.1.1 | N-S | 0951 | 2.2.4.2.1 |
| N-S | 0681 | 2.2.4.1.1 | N-S | 0958 | 2.2.4.2.1 |
| N-S | 0688 | 2.2.4.2.1 | N-S | 0959 | 2.2.4.2.1 |
| N-S | 0706 | 2.2.4.2.1 | N-S | 0962 | 2.2.4.2.1 |
| N-S | 0708 | 2.2.4.2.1 | N-S | 0963 | 2.2.4.2.1 |

INDEX DES MONUMENTS

| | | | | | |
|-------|------|-----------|-------|------|-----------|
| N-S | 0964 | 2.2.4.1.1 | NE-SO | 0325 | 2.2.4.2.1 |
| N-S | 0967 | 2.2.4.1.1 | NE-SO | 0343 | 2.2.4.2.1 |
| N-S | 0969 | 2.2.4.2.1 | NE-SO | 0352 | 2.2.4.2.1 |
| N-S | 0978 | 2.2.4.2.1 | NE-SO | 0368 | 2.2.4.2.1 |
| N-S | 0985 | 2.2.4.2.1 | NE-SO | 0380 | 2.2.4.2.1 |
| N-S | 0987 | 2.2.4.1.1 | NE-SO | 0383 | 2.2.4.2.1 |
| N-S | 1009 | 2.2.4.2.1 | NE-SO | 0389 | 2.2.4.2.1 |
| N-S | 1048 | 2.2.4.2.1 | NE-SO | 0396 | 2.2.4.2.1 |
| NE-SO | 0255 | 2.2.4.2.1 | NE-SO | 0397 | 2.2.4.2.1 |
| NE-SO | 0007 | 2.2.4.2.1 | NE-SO | 0399 | 2.2.4.2.1 |
| NE-SO | 0008 | 2.2.4.2.1 | NE-SO | 0400 | 2.2.4.2.1 |
| NE-SO | 0019 | 2.2.4.2.1 | NE-SO | 0404 | 2.2.4.2.1 |
| NE-SO | 0032 | 2.2.4.2.1 | NE-SO | 0409 | 2.2.4.2.1 |
| NE-SO | 0039 | 2.2.4.2.1 | NE-SO | 0411 | 2.2.4.2.1 |
| NE-SO | 0042 | 2.2.4.2.1 | NE-SO | 0413 | 2.2.4.2.1 |
| NE-SO | 0048 | 2.2.4.2.1 | NE-SO | 0414 | 2.2.4.2.1 |
| NE-SO | 0060 | 2.2.4.2.1 | NE-SO | 0426 | 2.2.4.2.1 |
| NE-SO | 0104 | 2.2.4.2.1 | NE-SO | 0433 | 2.2.4.2.1 |
| NE-SO | 0109 | 2.2.4.2.1 | NE-SO | 0438 | 2.2.4.2.1 |
| NE-SO | 0114 | 2.2.4.2.1 | NE-SO | 0439 | 2.2.4.2.1 |
| NE-SO | 0115 | 2.2.4.2.1 | NE-SO | 0441 | 2.2.4.2.1 |
| NE-SO | 0135 | 2.2.4.2.1 | NE-SO | 0444 | 2.2.4.2.1 |
| NE-SO | 0140 | 2.2.4.2.1 | NE-SO | 0445 | 2.2.4.2.1 |
| NE-SO | 0145 | 2.2.4.2.1 | NE-SO | 0471 | 2.2.4.2.1 |
| NE-SO | 0152 | 2.2.4.2.1 | NE-SO | 0497 | 2.2.4.2.1 |
| NE-SO | 0153 | 2.2.4.2.1 | NE-SO | 0500 | 2.2.4.2.1 |
| NE-SO | 0155 | 2.2.4.2.1 | NE-SO | 0505 | 2.2.4.2.1 |
| NE-SO | 0160 | 2.2.4.2.1 | NE-SO | 0535 | 2.2.4.2.1 |
| NE-SO | 0164 | 2.2.4.2.1 | NE-SO | 0561 | 2.2.4.2.1 |
| NE-SO | 0165 | 2.2.4.2.1 | NE-SO | 0564 | 2.2.4.2.1 |
| NE-SO | 0191 | 2.2.4.2.1 | NE-SO | 0572 | 2.2.4.2.1 |
| NE-SO | 0220 | 2.2.4.2.1 | NE-SO | 0586 | 2.2.4.2.1 |
| NE-SO | 0234 | 2.2.2 | NE-SO | 0592 | 2.2.4.2.1 |
| NE-SO | 0243 | 2.2.1 | NE-SO | 0601 | 2.2.4.2.1 |
| NE-SO | 0260 | 2.2.4.2.1 | NE-SO | 0603 | 2.2.4.1.1 |
| NE-SO | 0267 | 2.2.4.2.1 | NE-SO | 0605 | 2.2.4.2.1 |
| NE-SO | 0276 | 2.2.4.2.1 | NE-SO | 0608 | 2.2.4.2.1 |
| NE-SO | 0291 | 2.2.4.2.1 | NE-SO | 0613 | 2.2.4.2.1 |
| NE-SO | 0302 | 2.2.4.2.1 | NE-SO | 0614 | 2.2.4.2.1 |
| NE-SO | 0308 | 2.2.4.2.1 | NE-SO | 0626 | 2.2.4.2.1 |
| NE-SO | 0314 | 2.2.4.2.1 | NE-SO | 0627 | 2.2.4.2.1 |
| NE-SO | 0318 | 2.2.4.2.1 | NE-SO | 0629 | 2.2.4.2.1 |
| NE-SO | 0323 | 2.2.4.2.1 | NE-SO | 0633 | 2.2.4.2.1 |
| NE-SO | 0324 | 2.2.4.2.1 | NE-SO | 0638 | 2.2.4.2.1 |

| | | | | | |
|-------|------|-----------|-------|------|-----------|
| NE-SO | 0639 | 2.2.4.2.1 | NE-SO | 0914 | 2.2.4.2.1 |
| NE-SO | 0650 | 2.2.4.2.1 | NE-SO | 0931 | 2.2.4.2.1 |
| NE-SO | 0651 | 2.2.4.2.1 | NE-SO | 0979 | 2.2.4.1.2 |
| NE-SO | 0653 | 2.2.4.2.1 | NE-SO | 0982 | 2.2.4.2.1 |
| NE-SO | 0654 | 2.2.4.1.2 | NE-SO | 0983 | 2.2.4.2.1 |
| NE-SO | 0656 | 2.2.4.2.1 | NE-SO | 1025 | 2.2.4.2.1 |
| NE-SO | 0657 | 2.2.4.2.1 | NE-SO | 1037 | 2.2.4.2.1 |
| NE-SO | 0660 | 2.2.4.1.1 | NO-SE | 0012 | 2.2.4.2.1 |
| NE-SO | 0663 | 2.2.4.1.1 | NO-SE | 0047 | 2.2.4.2.1 |
| NE-SO | 0664 | 2.2.4.2.1 | NO-SE | 0053 | 2.2.4.2.1 |
| NE-SO | 0670 | 2.2.4.1.1 | NO-SE | 0055 | 2.2.4.2.1 |
| NE-SO | 0680 | 2.2.4.2.1 | NO-SE | 0057 | 2.2.4.2.1 |
| NE-SO | 0684 | 2.2.4.2.1 | NO-SE | 0082 | 2.2.4.2.1 |
| NE-SO | 0695 | 2.2.4.1.1 | NO-SE | 0100 | 2.2.4.2.1 |
| NE-SO | 0697 | 2.2.4.1.1 | NO-SE | 0123 | 2.2.4.2.1 |
| NE-SO | 0698 | 2.2.4.2.1 | NO-SE | 0141 | 2.2.4.2.1 |
| NE-SO | 0699 | 2.2.4.2.1 | NO-SE | 0144 | 2.2.4.2.1 |
| NE-SO | 0700 | 2.2.4.2.1 | NO-SE | 0150 | 2.2.4.2.1 |
| NE-SO | 0740 | 2.2.4.2.1 | NO-SE | 0151 | 2.2.4.2.1 |
| NE-SO | 0742 | 2.2.4.2.1 | NO-SE | 0190 | 2.2.4.2.1 |
| NE-SO | 0743 | 2.2.4.2.1 | NO-SE | 0239 | 2.2.2 |
| NE-SO | 0745 | 2.2.4.1.1 | NO-SE | 0261 | 2.2.4.2.1 |
| NE-SO | 0746 | 2.2.4.2.1 | NO-SE | 0280 | 2.2.4.2.1 |
| NE-SO | 0749 | 2.2.4.2.1 | NO-SE | 0283 | 2.2.4.2.1 |
| NE-SO | 0755 | 2.2.4.1.1 | NO-SE | 0303 | 2.2.4.2.1 |
| NE-SO | 0759 | 2.2.4.1.1 | NO-SE | 0304 | 2.2.4.2.1 |
| NE-SO | 0770 | 2.2.4.2.1 | NO-SE | 0317 | 2.2.4.2.1 |
| NE-SO | 0771 | 2.2.4.2.1 | NO-SE | 0326 | 2.2.4.2.1 |
| NE-SO | 0780 | 2.2.4.2.1 | NO-SE | 0331 | 2.2.4.2.1 |
| NE-SO | 0794 | 2.2.4.2.1 | NO-SE | 0349 | 2.2.4.2.1 |
| NE-SO | 0808 | 2.2.4.1.2 | NO-SE | 0361 | 2.2.4.2.1 |
| NE-SO | 0819 | 2.2.4.2.1 | NO-SE | 0363 | 2.2.4.2.1 |
| NE-SO | 0820 | 2.2.4.2.1 | NO-SE | 0367 | 2.2.4.2.1 |
| NE-SO | 0821 | 2.2.4.2.1 | NO-SE | 0371 | 2.2.4.2.1 |
| NE-SO | 0825 | 2.2.4.1.1 | NO-SE | 0412 | 2.2.4.2.1 |
| NE-SO | 0828 | 2.2.4.2.1 | NO-SE | 0417 | 2.2.4.2.1 |
| NE-SO | 0833 | 2.2.4.2.1 | NO-SE | 0432 | 2.2.4.2.1 |
| NE-SO | 0834 | 2.2.4.2.1 | NO-SE | 0448 | 2.2.4.2.1 |
| NE-SO | 0842 | 2.2.4.1.1 | NO-SE | 0490 | 2.2.4.2.1 |
| NE-SO | 0848 | 2.2.4.2.1 | NO-SE | 0491 | 2.2.4.2.1 |
| NE-SO | 0853 | 2.2.4.2.1 | NO-SE | 0565 | 2.2.4.2.2 |
| NE-SO | 0861 | 2.2.4.2.1 | NO-SE | 0568 | 2.2.4.2.1 |
| NE-SO | 0879 | 2.2.4.2.1 | NO-SE | 0574 | 2.2.4.2.1 |
| NE-SO | 0906 | 2.2.4.2.1 | NO-SE | 0588 | 2.2.4.2.1 |

INDEX DES MONUMENTS

| | | | | | |
|-------|------|-----------|-------|------|-----------|
| NO-SE | 0591 | 2.2.4.2.1 | NO-SE | 0765 | 2.2.4.2.1 |
| NO-SE | 0599 | 2.2.4.2.1 | NO-SE | 0769 | 2.2.4.2.1 |
| NO-SE | 0600 | 2.2.4.2.1 | NO-SE | 0772 | 2.2.4.2.1 |
| NO-SE | 0612 | 2.2.4.2.2 | NO-SE | 0775 | 2.2.4.2.1 |
| NO-SE | 0615 | 2.2.4.2.1 | NO-SE | 0778 | 2.2.4.2.1 |
| NO-SE | 0621 | 2.2.4.2.1 | NO-SE | 0782 | 2.2.4.2.1 |
| NO-SE | 0628 | 2.2.4.2.1 | NO-SE | 0846 | 2.2.4.2.1 |
| NO-SE | 0640 | 2.2.4.2.2 | NO-SE | 0847 | 2.2.4.2.1 |
| NO-SE | 0645 | 2.2.4.2.1 | NO-SE | 0854 | 2.2.4.2.1 |
| NO-SE | 0674 | 2.2.4.1.2 | NO-SE | 0956 | 2.2.4.2.1 |
| NO-SE | 0678 | 2.2.4.2.1 | NO-SE | 0977 | 2.2.4.1.1 |
| NO-SE | 0694 | 2.2.4.2.1 | NO-SE | 0984 | 2.2.4.2.1 |
| NO-SE | 0733 | 2.2.4.1.1 | NO-SE | 1014 | 2.2.4.2.1 |
| NO-SE | 0757 | 2.2.4.2.1 | NO-SE | 1016 | 2.2.4.2.1 |
| NO-SE | 0761 | 2.2.4.2.1 | NO-SE | 1035 | 2.2.4.2.1 |
| NO-SE | 0764 | 2.2.4.2.1 | | | |

1. Presentació geogràfica i problemàtica de la recerca

1.1. Història i estat actual de la recerca sobre les necròpolis protohistòriques del Magrib oriental

Les necròpolis megalítiques del Magrib oriental, compostes sovint per centenars o milers de monuments perfectament visibles, són un dels elements característics del paisatge de les dues regions on estan presents. La primera correspon sobretot a la zona costanera compresa entre Alger i la zona fronterera entre Tunísia i Algèria, però també hi ha un altre grup important de dòlmens a la zona d'Enfida, a la costa oriental de Tunísia. Els dòlmens que es documenten en aquestes regions costaneres són d'un tipus semblant als europeus, accessibles lateralment a través de corredors que travessen el túmul de terra dipositat contra les parets de la cambra. Un segon tipus de dolmen, sense obertura lateral i amb accés necessàriament zenital, es troba en una vasta regió interior compresa entre l'Alt Tell tunisià i les zones muntanyoses de l'Algèria oriental, amb un límit meridional força clar que va de Kasserine, a Tunísia, al S dels Nemencha i el curs mitjà del uadi El Arad, a Algèria. Més enllà d'aquestes zones, des de l'Algèria central fins al Marroc, el nombre de dòlmens és molt reduït, i no formen agrupacions importants comparables amb les del Magrib oriental.

El gran nombre i la bona visibilitat d'aquestes estructures han permès que fossin reconegudes des del segle XVIII, i encara més a partir de la presència colonial francesa. També en van facilitar l'espòli, molt freqüent i de vegades sistemàtic. Les excavacions controlades d'aquest tipus de monuments van començar a la dècada de 1860, i van continuar, amb intensitat variable, durant prop d'un segle, fins a la descolonització, a mitjan segle XX. Durant aquest primer període, la qualitat de les excavacions i de les publicacions que van suscitar –quan existeixen– és molt diversa, però sovint presenten grans deficiències. El treball més destacat és el de G. Camps i H. Camps-Fabrer en els anys cinquanta a Djebel Mazela (Bou Nouara, Algèria) (Camps i Camps-Fabrer 1964), però no va tenir continuïtat. Efectivament, entre els anys seixanta i el canvi de segle la investigació sobre aquest tema va quedar gairebé interrompuda durant prop de mitja centúria. La documentació acumulada, emperò, va permetre l'elaboració i publicació, l'any 1961, de la gran síntesi de G. Camps *Aux origines de la Berbérie. Monuments*

et rites funéraires protohistoriques, que és encara l'obra de referència sobre la qüestió. L'activitat de camp es va reprendre a finals de segle amb els treballs de M. Ghaki al «nou megalit» de Mactar (Ghaki 1997) i, els anys 2002-2003, amb l'important projecte d'excavació i prospecció de l'Institut National du Patrimoine (INP, Tunis) i la Universitat degli Studi di Cagliari (Càller) a la regió de Mactar, Hr. Mided i Ellès, parcialment publicat (Tanda, Ghaki i Ciccilioni 2009). A tot això cal afegir-hi el projecte de l'INP i la Universitat de Barcelona, els resultats del qual presentem en aquest volum. Aquest darrer completa dos treballs publicats en els darrers anys sobre el mateix tema (Kallala *et al.* 2014; Sanmartí *et al.* 2015).

L'estat del coneixement sobre les necròpolis megalítiques és encara força precari. Un problema bàsic té a veure amb la cronologia, ja que només ha estat possible datar amb certa seguretat un petit nombre de dòlmens. El més antic pertany al grup de Beni Messous, prop d'Alger, i contenia un petit vas, segurament importat d'Europa, que es pot situar en el Bronze Final III (Camps 1961, 393, lám. XIX, 3). La recerca més recent ha utilitzat mètodes radiomètrics per a la datació directa de restes humanes a Hr. Mided (Marras *et al.* 2009, 188) i a El Ksour (Kallala *et al.* 2014, 29 i 41). Totes les datacions se situen a l'altiplà de Hallstatt, és a dir, als segles centrals del primer mil·lenni aC, la qual cosa coincideix amb la cronologia arqueològica de segon quart del segle v aC d'un altre dolmen de Hr. Mided, establerta gràcies a la presència d'una copa àtica del tipus vicup (Ferjaoui 2010, 343-344). En diferents monuments de Djebel Mazela hi ha formes de ceràmica nùmida que les excavacions efectuades a *Althiburos* permeten situar també a mitjans del primer mil·lenni aC (Kallala *et al.* 2014, 55; Sanmartí, Ramon i Maraoui Telmini 2016).

A més del problema cronològic, manca fins al moment una tipologia ben estructurada dels monuments funeraris de la protohistòria nord-africana. En efecte, la que va proposar G. Camps a la seva síntesi (Camps 1961, 60-62) presenta problemes considerables de concepció, per la qual cosa en proposem una de nova que es pot resumir en les figures 1.1 a 1.3. Els monuments documentats a la necròpolis d'*Althiburos*-massís d'El Ksour són exclusivament grans túmuls (2.2.1) i bazines –túmul delimitats per un cercle de pedres– (2.2.2), i dòlmens d'accés zenital (2.2.4). Aquests darrers poden ser de planta circular (2.2.4.2), delimitats per un o dos cercles (2.2.4.2.1 i 2.2.4.2.2, respectivament), o bé de planta quadrangular (2.2.4.1), amb

un (2.2.4.1.1) o dos (2.2.4.1.2) recintes, cadascun dels quals té la seva pròpia cambra funerària. Hi ha altres elements que singularitzen determinats monuments, per exemple la presència de murs exteriors (coneguts sovint com a «braços», o «antenes»), o de capelles. Pensem, però, que llur presència ocasional no ha de comportar la definició de nous tipus, que complicarien molt aquesta classificació.

1.2. Geografia i topografia del massís d'El Ksour

El massís d'El Ksour forma part de la gran unitat geogràfica coneguda amb el nom d'Alt Tell. Aquesta regió té una altitud mitjana de 700 msnm, i es caracteritza per un relleu accidentat, en què les cadenes muntanyoses, orientades en direcció NE-SO, alternen amb els altiplans (*sraouet*, plural de *sra*), sovint de gran extensió, i amb nombroses depressions ocupades per planes al·luvials (fig. 1.4), com ara les de Zouarine, El Sers, Siliana o Sidi Naoui (fig. 1.5 i 1.6).

Es tracta d'una regió rica des del punt de vista de la producció agrícola, en particular de cereals, tot i que també hi ha oliveres i arbres fruiters, gràcies a l'existència de fonts i cursos d'aigua. La rotació de cultius i els guarets han afavorit la ramaderia local d'ovins i caprins, però també cal mencionar el pas dels ramats que, procedents de les zones estepàries, s'alimenten del rostoll en els mesos d'estiu. A més de la riquesa agrícola, cal mencionar l'existència de mines de ferro, en particular les de Djebel Jerissa i de Djebel Slata; aquesta darrera localitat també té jaciments de plom.

En aquest context, el massís d'El Ksour està format, al N, per una cadena de muntanyes d'uns 20 km de longitud i una altitud que varia de 800 a 1.050 m (fig. 1.6). Aquesta cadena delimita el costat S de la gran plana de Zouarine (altitud mitjana de 600 a 650 m). La forma general del massís és la d'una ferradura oberta cap al S/SE, d'uns 11 km de longitud, entre Djebel Jdida i Djebel el Gouraïa a l'O, i de Djebel es Semda a Djebel el Hadaba a l'E. Les planes, encara fèrtils, compreses entre les tres cadenes principals formen l'Sra Ouertane, d'una altitud mitjana d'uns 860 m. Immediatament al S de la cadena que delimita el massís pel costat N, una cadena secundària, orientada E-O i formada per Djebel bou Jifa i Sabt es Sma, delimita una petita vall, molt fèrtil, entre els marabuts de Sidi ed Dakhli i Sidi Baraket. A partir d'aquest punt s'obre la vall d'*Althiburos*, orientada en direcció S-N i formada pels cursos dels uadis Sidi Baraket i El Médéïna, que conflueixen immediatament al N de la ciutat antiga (fig. 1.7). Molt ben regada, i molt fèrtil, aquesta vall presenta totes les condicions necessàries per a la formació d'un hàbitat important com *Althiburos*, ocupat des de, com a mínim, principis del primer mil·lenni aC fins al final de l'antiguitat (Kallala i Sanmartí 2011). L'Sra Ouertane es prolonga cap al S a la plana

de la Jeffara, de 750 m d'altitud mitjana i delimitada per altres elevacions menys importants: Koudiat ech Chair a l'E, Djebel Abaoub al S i Djebel Krissa a l'O. Menys fèrtil, aquesta plana assenyala ja la transició cap a les zones estepàries.

1.3. La necròpolis protohistòrica d'*Althiburos*-massís d'El Ksour. Història de la recerca i estat actual del conjunt

Hi ha algunes mencions a monuments concrets de la necròpolis d'*Althiburos*-massís d'El Ksour en diferents publicacions antigues i a l'*Atlas préhistorique de Tunisie*, però el conjunt, com a tal, és completament ignorat en la bibliografia anterior al nostre projecte, incloent-hi la gran síntesi de G. Camps i altres treballs del mateix autor (1961, mapa de les p. 122-123; Camps 1995a, mapa de la p. 18). De fet, la millor informació al respecte es troba en el mapa d'estat major a escala 1:50.000, on s'indica, amb les sigles RM («restes mégalithiques») i un símbol característic, la situació d'un gran nombre de monuments megalítics. Aquest mapa permet observar una gran concentració de monuments al massís d'El Ksour, mentre que són absents a les planes que l'envolten. Es tracta, doncs, d'un conjunt coherent i prou ben delimitat.

Els treballs de prospecció realitzats en el marc del nostre projecte han permès documentar més d'un miler d'estructures, de les quals 123, situades sobretot a les zones amb més densitat de població, es troben en un estat de conservació tan dolent que és impossible classificar-les tipològicament. També podem suposar que d'altres han desaparegut completament. Poques han arribat intactes fins a l'actualitat, però les restes conservades permeten la classificació d'una gran part dels monuments (843). En general, les cambres funeràries han estat violades (d'un total de 745 dòlmens, només 20 podrien tenir intacta la cambra funerària). Amb tot, l'excavació pel nostre equip del monument 53 (Kallala *et al.* 2014; p. 42 a 48 d'aquest volum) ha mostrat que els nivells inferiors de la cambra funerària estaven conservats, i és probable que el mateix s'esdevingui en altres casos, sobretot si la llosa de coberta no ha estat retirada pels espoliadors, la qual cosa fa més difícil la seva acció. De vegades, les cambres han estat reutilitzades com a refugis ocasionals pels pastors. Les lloses de coberta dels dòlmens han estat sovint retirades del seu emplaçament original, i no és rar trobar-les prop del monument; en aquests casos, és lògic pensar que les cambres han estat completament buidades. L'acció humana directa també ha provocat la degradació de molts dels murets que delimiten els monuments, ja que les pedres que els formaven s'han reutilitzat sovint per a la construcció d'abrils, paravents i altres estructures. A tot això cal afegir-hi l'acció erosiva continuada a causa de la circulació de ramats o d'altres activitats econòmiques.

ques, com la recol·lecció de tàperes. L'erosió per causes naturals també ha afectat de manera important nombrosos monuments, en particular els situats damunt de terrenys en pendent. Sovint, l'erosió s'ha emportat un terç o fins i tot la meitat de moltes d'aquestes construccions, concretament la part situada a un nivell inferior. En resum, podem suposar que es conserven restes, en millors o pitjors condicions, d'una proporció molt elevada de les estructures originalment existents, però que molt poques estan aproximadament intactes.

2. Els treballs de camp

La recerca desenvolupada a la necròpolis d'*Althiburos*-massís d'El Ksour inclou treballs de prospecció i d'excavació. Els segons han estat parcialment publicats (Jornet, Fadrique i Sanmartí 2011; Kallala *et al.* 2014; Sanmartí *et al.* 2015). En aquest volum presentem una versió resumida dels resultats publicats (monuments SP370005, 42, 53 i 647), així com les excavacions, inèdites fins ara, a la bazina 241 i en un petit sector d'una estructura singular (núm. 154), que hem denominat «gran mur».

2.1. La prospecció. Mètode de treball

El lector trobarà al final del volum un catàleg complet de les estructures documentades, i al capítol 3 una discussió sobre llur tipologia i llur distribució espacial. Aquí ens limitem a indicar que la metodologia utilitzada es basa en el treball de dos equips de cinc persones que actuaven simultàniament i que van pentinar de manera sistemàtica el territori (fig. 2.1.1). Aquest darrer ha estat dividit en divuit sectors, designats amb els noms de topònims importants que figuren al mapa a escala 1:50.000 (mapa 1). Són els següents: 1: Djebel Ebba; 2: Koudiat Aslouj; 3: El Médéina; 4: Koudiat bou Garech; 5: Ouled Saïd; 6: Demnet Laaba Ouled Saïd; 7: Souidat; 8: Bled ed Dehmania; 9: Sfaïet ouled Saïd; 10: Djebel el Mziraa; 11: Djebel Soltane; 12: Djebel el Ayata N; 13: Sidi Baraket; 14: Ouled Soltane; 15: Djebel el Ayata S; 16: Djebel bou Jifa; 17: Sabt es Sma; 18: Sidi es Sahbi.

Totes les estructures descobertes han estat georeferenciades mitjançant GPS i fotografiades. Les fotos s'han pres a peu pla i en altura, aquestes darreres amb l'ajuda d'una perxa. Alguns monuments han estat objecte d'una documentació gràfica més precisa, concretament plànols detallats i ortofotos. Es tracta dels monuments 129, 174, 184, 197, 239, 295, 360, 660, 663, 667, 1235, 1246 i 1264 (fig. 2.1.2 a 2.1.13). A cada monument s'han registrat les dimensions màxima i mínima del mur de delimitació, i, si existeix, del cercle interior; també, en la mesura del possible, les de la cambra funerària i la llosa de coberta, i les d'altres

elements que poden formar part del monument o estar-hi relacionats, com ara els «braços» (*cf. infra* p. 340). Aquestes dades s'han introduït en un fitxer creat amb el programa FileMaker, que permet encreuar-les fàcilment i obtenir informacions significatives. A la fig. 2.1.14 es reproduïx el model de fitxa utilitzat.

Hem d'indicar que abans de procedir a la publicació estava previst visitar novament un cert nombre de monuments per verificar detalls tipològics i dades que suscitaven dubtes, o que –en alguns casos, afortunadament poc nombrosos– estaven visiblement mal registrades a causa d'errors humans. La interrupció dels treballs de camp, deguda a les circumstàncies derivades de la revolució de 2010, ha fet impossible aquesta verificació.

2.2. Les excavacions

La tomba SP370005 (figures 2.2.4 a 2.2.8)

Aquesta sepultura forma part de la necròpolis meridional d'*Althiburos*, que va continuar en ús en època romana (Jornet, Fadrique i Sanmartí 2011). Es tracta d'un dolmen del qual només es conserva la cambra funerària, feta fonamentalment de grans lloses, amb unes dimensions importants, de 2,80 m de longitud per 2,10 m d'amplària (fig. 2.2.4 a 2.2.8). Això fa pensar que era un monument important. El fet que el sòl estigués constituït per un enllosat sembla confirmar-ho. Les restes humanes indiquen que es tractava d'una sepultura col·lectiva, ja que hi havia restes d'almenys quinze individus (un perinatal, quatre infants I, tres infants II i set adults, dos dels quals masculins, tres femenins i un de sexe indeterminat). La major part de les restes antropològiques es trobaven a la part NE, cosa que sembla indicar que s'hi acumulaven per deixar lloc a noves deposicions. El petit nombre d'ossos fa pensar igualment que, tal com s'ha documentat en altres casos, els cossos eren descarnats abans de l'enterrament definitiu i només es dipositava dins de la tomba una part reduïda de les restes.

La datació inicial del monument no es pot precisar, però sabem que encara estava en ús en els primers decennis de l'era cristiana.

El monument 647 (figures 2.2.9 a 2.2.12)

Aquesta sepultura està situada prop d'una elevació de 1.048 msnm que pertany a l'extrem SE de Djebel Ayata, a uns 7,8 km al S d'*Althiburos*. Estava aparentment intacta, delimitada per un mur circular de 5 m de diàmetre, i conservava la llosa de coberta *in situ*, si bé trencada. La cambra funerària, de planta quadrada i dimensions internes de 0,85 x 0,60-0,70 m, contenia restes òssies humanes molt malmeses, pertanyents a un individu adult de sexe indeterminat. L'escassetat de restes humanes suggereix la pràctica del descarnament i la selecció posterior d'alguns ossos. Així mateix, a la

cambrà funerària es van recollir restes de macrofauna i microfauna, però no hi havia artefactes de cap mena. La datació per radiocarboni d'un os humà ha donat una cronologia dins de l'altiplà de Hallstatt (cal BC 700 a 400 a 2 sigma), molt versemblantment dins del segle v aC.

El monument 42 (figures 2.2.9 i 2.2.13 a 2.2.15)

Està situat sobre l'altiplà que domina la part alta de la vall d'*Althiburos*, a uns 3 km al S de la ciutat, i a uns 120 m al S del «gran mur». La cambra funerària d'aquesta sepultura havia estat espoliada mitjançant l'aixecament parcial de la llosa de coberta, però presentava un bon estat de conservació. El monument estava delimitat per un muret circular de 5 a 5,5 m de diàmetre. L'excavació de la cambra funerària, de planta quadrada i dimensions internes de 0,97 x 1,12 m, no ha lliurat cap resta òssia, però en canvi el nivell artificial sobre el qual havia estat construïda ha permès recuperar alguns fragments de ceràmica a torn, probablement de producció púnica, que suggereixen una datació dins la segona meitat del primer mil·lenni aC.

El monument 53 (figures 2.2.9 i 2.2.16 a 2.2.21)

Aquesta sepultura està situada a uns 300 m de l'anterior i a uns 10 m al N del «gran mur» (*cf. infra*). És una gran estructura delimitada per un mur de 13 m. Tot i que la llosa de coberta estava *in situ*, la cambra funerària, de dimensions relativament petites (1,4 x 1,2 m), havia estat objecte de pillatge mitjançant el desmuntatge d'un dels murs laterals. Malgrat això, en un nivell de pedres intacte conservat a la part inferior es van recuperar diversos ossos humans pertanyents almenys a tres individus (un infant I, un infant II i un adult de sexe indeterminat), i fragments de ceràmica nùmida. Per sota, en l'estrat que cobria el nivell geològic, es van recuperar altres fragments ossis (pertanyents a un infant I, un individu jove i un adult de sexe masculí) i ceràmics en un nivell de terra cendrosa també intacte. Es tractava, per tant, d'una sepultura col·lectiva, a diferència del monument 647. La datació per C14 d'una mostra d'os ha donat un resultat similar al del monument 647 (cal BC 780 a 410 a 2 sigma), versemblantment entre els segles v i iv aC.

L'espai comprès entre el muret de tanca del monument i la cambra funerària estava reomplert amb una acumulació de pedres i terra, i també contenia material ceràmic del període nùmida, sobretot vaixel·la d'engal·ba roja, que indica una cronologia per a la construcció del monument d'entre finals del segle VII i finals del segle v aC, coherent, per tant, amb la datació radiocarbònica.

Aquest monument, del tipus 2.2.4.2.1, va ser ampliat durant l'antiguitat tardana mitjançant la construcció d'un segon mur circular de tanca, de 24,5 m de diàmetre, i la deposició d'un altre nivell de pedres i ter-

ra, que cobria les restes del monument d'època nùmida. Aquest estrat ha proporcionat material arqueològic molt heterogeni, però amb elements que permeten datar la seva formació a finals del segle v aC o una mica més tard.

Entre els dos moments que hem esmentat hi va haver una altra fase d'ús del monument, com indica la presència, sobre el mur del recinte interior, d'un recipient per escalfar aigua i una cassola de ceràmica africana datables dins del segle III dC, i que probablement es relacionen amb banquets o altres rituals, tal vegada funeraris (l'espoli de la cambra impedeix precisar-ho), o potser solament cultuals.

L'excavació també ha permès descobrir la presència de dos murs exteriors rectilinis, un dels quals naixia del cercle interior, mentre que el segon no hi té relació física, però molt probablement correspon a la mateixa fase. La funció d'aquests «braços», o «antenes», no és coneguda, encara que probablement es tracta d'agencaments rituals característics d'alguns dels monuments de més grans dimensions.

La vida d'aquest monument, doncs, es desenvolupa en diferents etapes i al llarg de diversos segles, la qual cosa fa pensar que corresponia a un segment elevat de la societat nùmida de la zona, del qual es va conservar el record, sens dubte mitificat, durant molt de temps, fins i tot quan l'Imperi romà havia imposat un ordre sociopolític radicalment diferent. És possible que aquesta persistència s'expliqui com una forma de contestació d'aquest nou ordre, i que la reutilització en un moment ja avançat de l'antiguitat tardana s'hagi d'entendre com un acte de legitimació per referència al passat d'un poder local sorgit en aquest moment.

El monument funerari 241 (figures 2.2.22 a 2.2.31)

Es tracta d'una bazina situada a uns 1,8 km al N d'*Althiburos*, al peu del turó anomenat Koudiat Aslouj (fig. 2.2.1, 2.2.22 i 3.3.17). Forma part d'un grup de monuments semblants (240 a 248) i amb una situació topogràfica similar (fig. 2.2.1, 2.2.22 i mapa 4). Es va poder excavar parcialment l'any 2013, però les circumstàncies derivades de la revolució de 2010 han impedit la continuació dels treballs.

El monument fa 26,5 m de diàmetre i està delimitat per un doble cercle de grans blocs de pedra (US 10004 a l'exterior, US 10005 a l'interior), mal conservat a la part oriental. Els nostres treballs han permès delimitar-lo (fig. 2.2.25 i 2.2.26) i excavar els nivells superiors de la part central del monument. Això ha permès localitzar la cambra funerària, d'1,5 m per 1,3 m, formada per quatre murs construïts amb petit aparell (el bloc més gran fa 0,50 per 0,60 m) (fig. 2.2.28 i 2.2.29). L'espai delimitat per aquestes parets contenia un estrat de terra negrosa amb nombrosos ossos humans –sense connexió anatòmica ni ordre aparent–, ceràmica a mà i, sobretot, a torn, ossos d'animals i una

moneda de bronze. Per falta de temps, aquesta cambra funerària no es va poder excavar completament.

Les restes humanes recuperades pertanyen a un mínim de cinc individus adults, un dels quals és probablement de sexe femení, i dos subadults, d'edats compreses, respectivament, entre dos i tres anys i entre cinc i sis anys. L'excavació ha donat un nombre important de vasos ceràmics, entre els quals un plat de ceràmica campaniana A de forma Lamb. 5 (figs. 2.2.30 i 2.2.31, núm. 10013-1). Un total de 24 fragments es poden atribuir a la campaniana A. La resta de ceràmica a torn (64 fragments) correspon a produccions artesanals relacionades amb les ceràmiques púniques, i més precisament a la «céramique mactaroise» (Picard i Bourgeois 1977, 106-108; Bourgeois 1982, 36-39; Broise i Thébert 1993, 219-221; Ramon, Sanmartí i Maraoui Telmini 2016, 61-62). Diverses formes imiten la ceràmica campaniana, incloent-hi un bol de forma Lamb. 27 (figs. 2.2.30 i 2.2.31, 10013-6), un petit recipient de forma Lamb. 25 (fig. 2.2.30, 10013-8) i un petit bol de forma Lamb. 34 (fig. 2.2.30, 10013-9). L'única forma de ceràmica a mà és una vora exvasada amb engalba roja (figs. 2.2.30 i 2.2.31, 10013-18). Podem proposar per a aquest conjunt una datació entre mitjan segle II aC i la segona meitat de la centúria següent. L'absència de campaniana B pot suggerir una datació tardana dins d'aquesta forquilla, però aquest argument *ex silentio* s'ha de considerar amb totes les precaucions. És possible que els nivells inferiors de la cambra, no excavats, donessin una datació més antiga.

Aquest monument es diferencia dels dòlmens excavats per nosaltres tant per la seva cronologia com per la presència d'un nombre més elevat de restes humanes, menys fragmentades, i també per l'abundància de material d'acompanyament, amb un nombre important de vasos a torn. Aquestes diferències poden ser degudes a motius cronològics o socials, o potser a tots dos.

El «gran mur» (figures 2.2.32 a 2.2.42)

Els treballs de topografia i l'anàlisi de les fotografies aèries han permès descobrir un gran mur orientat E-O, amb una longitud d'almenys 2.000 m, que travessa perpendicularment la part superior de la vall d'*Althiburos* (fig. 1.7). Està format per dues alineacions de lloses verticals –o, de vegades, de grans blocs paral·lelepípedes–, amb rebliment de l'espai intermedi amb terra i pedres de diferents grandàries. La distància mitjana entre les dues alineacions de lloses és d'1,75 m, però en alguns llocs l'àrea actual de dispersió de pedres relacionada amb aquesta estructura ultrapassa els 5 m d'amplària (fig. 2.2.33 a 2.2.36).

Altres estructures relativament similars han estat descobertes en regions properes al massís d'El Ksour (Ben Baaziz 2006, 12 i 18-19), però en general no han estat descrites amb precisió ni s'ha establert llur relació amb necròpolis. Se'n coneixen d'altres a la vall del Me-

djerda, sobretot a *Bulla Regia* (Carton 1891, 8-9), però es tracta d'estructures diferents, simples alineacions de grans pedres, semblants segurament a les mencionades per St. Gsell a les necròpolis megalítiques algerianes (Gsell 1901, 9). Els paral·lels més propers s'han descrit recentment a la necròpolis de Djebel Boughanem, a la regió de Kasserine (tesi doctoral inèdita d'E. Ghith-Hmissa).

L'any 2012 es va excavar un petit sector del «gran mur», per tal de datar-lo i conèixer-ne millor l'estructura. El sector escollit se situa a uns 50 m a l'O del monument 53. L'excavació va mostrar que està construït amb grans blocs i lloses verticals, amb una alçària mitjana de 0,80 m. L'espai entre les dues alineacions de lloses i grans blocs és d'1,20 a 1,50 m (fig. 2.2.37 a 2.2.40), i contenia una estratificació simple (fig. 2.2.41).

El material recuperat a l'excavació no és gaire abundant i no dona una clara indicació de la possible funció d'aquest «gran mur». D'altra banda, alguns elements ens permeten especificar-ne la cronologia aproximada. Els més significatius són un fragment de vora d'un bol de forma Lamb. 31 de ceràmica campaniana A (fig. 2.2.42, 8008-1) i dos fragments d'espàtlla i de nansa d'una àmfora itàlica de tipus Dr. 1 (fig. 2.2.42, 8004-1). Provenen dels nivells inferiors de l'excavació, que regularitzen el nivell de base i també s'adossen a la cara interna de les dues alineacions que formen el gran mur. Això permet pensar en un moment de construcció preimperial, però posterior en tot cas a mitjan segle II aC, sense excloure del tot una datació més tardana.

3. Anàlisi i interpretació de la documentació

Els treballs de prospecció han permès localitzar 1.054 estructures, 843 de les quals són monuments funeraris classificables (mapes 1 i 3; taula 3.1). Hi ha també 123 monuments que no és possible classificar, a causa del seu mal estat de conservació (tipus 0) (mapa 2), així com 78 lloses aïllades que no es van arribar a utilitzar per a construccions (mapa 13); sovint estan sobreelevades per facilitar-ne la talla i l'acabat (lám. 1; lám. 2, núm. 9 i 10). A tot això cal afegir-hi el «gran mur», ja descrit, un recinte trapezoïdal (lám. 3, núm. 26) i un fragment de mur que no es pot relacionar amb cap monument. També s'ha descobert una estela líbica (lám. 6, núm. 236), dos monuments funeraris i altres restes d'època romana (núm. 305, 532, 917, 1017 i 1053) i nombroses estructures d'època indeterminada, com ara paravents i cabanes de pastor.

La majoria de monuments funeraris classificables (97,1 %) corresponen al gènere 2.2.4. (dòlmens amb accés zenital). Els túmuls (gènere 2.2.1) i les bazines (gènere 2.2.2) són molt menys nombrosos (16 = 1,9 %, i 7 = 0,8 %). També cal esmentar una àrea coberta de pedres (gènere 1.1.1) (0,1 %) (taula 3.2).

3.1. Els dòlmens amb accés zenital (gènere 2.2.4)

L'estructura d'aquests monuments consta de dos elements construïts ben diferenciats: una cambra funerària quadrangular, generalment de petites dimensions (1,2 m² de mitjana), les parets de la qual descansen aparentment sobre el sòl de base, i un muret de delimitació, de forma circular o, de vegades, quadrangular (fig. 1.3; làm. 2, núm. 22; làm. 3, núm. 57, 113, 120 i 125; làm. 4, núm. 129; làm. 5; làm. 6, núm. 207 i 220; làm. 7, núm. 268 i 293; làm. 8, núm. 298, 302 i 323; làm. 9 a 11; làm. 12, núm. 525 i 558; làm. 13 a 29). La forma del muret de delimitació permet distingir una espècie 2.2.4.1, quan és quadrangular, d'una espècie 2.2.4.2, quan és circular. La cambra està coberta per una gran llosa, que és l'únic element veritablement «megalític» d'aquestes construccions. La situació de la cambra funerària és aproximadament central en la majoria de monuments, però clarament excèntrica en dos casos (núm. 191 i 268) (làm. 5 i 7). Entre la cambra funerària i el muret de delimitació hi ha un amuntegament de pedres i terra. En alguns casos també hi ha sectors de murs curvilinis excèntrics que formen part d'aquest rebliment intern (làm. 5, núm. 170 i 204; làm. 9, núm. 372; làm. 11, núm. 497; làm. 26, núm. 969), similars als observats a la necròpolis de Djebel Mazela (Camps i Camps-Fabrer 1964, 26, fig. 18).

La situació topogràfica d'aquests monuments pot ser en terreny pla (fig. 2.2.20; vegeu també, entre altres, làm. 2, núm. 7 i 22; làm. 5, núm. 170; làm. 12, núm. 525; làm. 15, núm. 657 a 0659; làm. 17, núm. 682; làm. 18, núm. 696 i 699; làm. 24, núm. 943) o en vessant, i en aquest darrer cas l'alçària dels murs varia dins un mateix monument (fig. 2.2.12; vegeu també, per exemple, làm. 16, núm. 664 i 674; làm. 17, núm. 685 i 688; làm. 18, núm. 710; làm. 19, núm. 730, 735 i 736; làm. 20, núm. 742; làm. 21, núm. 770 i 773; làm. 23, núm. 855; làm. 24, núm. 891; làm. 26, núm. 958, 960, 969), sense que això pugui constituir un criteri tipològic. Altres trets, en canvi, permeten distingir dos tipus diferents dins cadascuna de les espècies (2.2.4.1 i 2.2.4.2) (fig. 1.3). D'una banda, s'observa que, de vegades (sis casos), els monuments quadrangulars (el nombre total dels quals és de 66) estan formats per dos recintes juxtaposats, aproximadament quadrats, o que el monument, de forma rectangular i amb proporcions d'aproximadament 1:2, es divideix per mitjà d'una paret en dues parts iguals, aproximadament quadrades (fig. 1.3); cadascuna de les dues parts té una cambra funerària a l'interior, en posició central (fig. 2.1.9 i 2.1.10; làm. 15, núm. 654 i 657; làm. 16, núm. 674; làm. 20, núm. 748; làm. 22, núm. 808; làm. 26, núm. 979). Això fa possible distingir un tipus simple (2.2.4.1.1) i un tipus amb doble recinte (2.2.4.1.2) (fig. 1.2 i 1.3).

Pel que fa als monuments amb recinte circular (751 exemplars), es comprova que en alguns casos (52 monuments) hi ha una segona paret, també circular, entre la cambra funerària i el mur del recinte (fig. 1.3; 2.1.2, 2.1.7 i làm. 5, núm. 204; làm. 6, núm. 207; làm. 7, núm. 293; làm. 12, núm. 558; làm. 17, núm. 682 i 685; làm. 23, núm. 855; làm. 25, núm. 949); a la necròpolis d'Althiburos-massís d'El Ksour aquestes parets concèntriques internes sempre descansen aparentment sobre el sòl natural, i no sobre el rebliment dipositat entre el recinte i el cofre. Per tant, és possible distingir entre un tipus amb muret de delimitació únic (2.2.4.2.1) i un tipus amb dos cercles concèntrics (2.2.4.2.2) (fig. 1.3). A més d'aquestes diferències tipològiques, alguns detalls singularitzen certs monuments. Per exemple, l'existència de «braços» (filades de pedres o parets de longitud variable que generalment s'adossen a la cara externa del muret de delimitació), presents als monuments 53 (fig. 2.2.21), 129 (làm. 4), 207 (làm. 6), 295 (làm. 7), 302 (làm. 8), 510 (làm. 11), 558 (làm. 12), 660 (làm. 15) i 870 (làm. 23). També hi ha possibles nínxols als murets de tanca –monuments 155, 176 (làm. 5) i 745 (làm. 20)–, així com parets en forma de sector de cercle que formen part del rebliment extern –ja mencionades– o, finalment, grans lloses verticals que formen part de l'anell exterior, però que en depassen clarament l'alçària mitjana. Tots aquests elements singularitzen monuments particulars, però no permeten distingir subtipus.

3.1.1. Els monuments de l'espècie 2.2.4.1

Els monuments de l'espècie 2.2.4.1 són poc nombrosos: solament 66 exemplars, dels quals 60 (90,9 %) són de tipus simple (2.2.4.1.1) i només sis (9,1 %) de tipus doble (2.2.4.1.2) (fig. 2.1.8 a 2.1.13; làm. 3, núm. 113; làm. 9, núm. 342; làm. 13, núm. 603; làm. 15, núm. 654, 660 i 663; làm. 16, núm. 670, 672 i 674; làm. 17, núm. 681; làm. 18, núm. 695; làm. 19, núm. 736; làm. 20, núm. 741, 745 i 748; làm. 22, núm. 808 i 831; làm. 23, núm. 881 i 884; làm. 27, núm. 979). Els monuments del tipus 2.2.4.1.1 són generalment quadrats, o quasi (gràfic 3.1), amb unes proporcions entre els costats que, en un 68,5 % dels casos, van d'1 a 1,5. Les dimensions mínimes són de 3 per 2,90 m; les màximes, de 9 per 6,50 m. La superfície mitjana és de 28 m², però varia de fet entre 8,70 i 58,70 m².

Els monuments del tipus 2.2.4.1.2 són molt pocs: només sis (fig. 2.1.9 i 2.1.10). Les seves proporcions sempre són properes a 2:1. Atès que la paret que separa els dos espais connecta els punts centrals dels dos costats llargs, és evident que es pretenia crear dos àmbits quadrats juxtaposats, obtinguts per la subdivisió d'un espai rectangular. Les dimensions són molt variades: de 7,8 a 11,4 m de longitud i de 3,6 a 5,5 m d'ample, amb superfícies que van de 28,1 a 62,7 m².

Moltes de les cambres funeràries han estat malmeses, fins i tot destruïdes, o bé estan cobertes per la llosa i són poc o gens visibles. El 72,6 % de les que poden ser estudiades estan construïdes amb lloses verticals, i la resta amb blocs més o menys treballats. La longitud va de 0,60 a 2,85 m, i l'amplària de 0,50 a 1,20 m. Sovint no arriben a 1 m de longitud, i la superfície mitjana és de 0,86 m². Les proporcions entre longitud i amplària varien entre 1 i 2,6. L'orientació és extremadament variable, però amb un predomini global de la direcció N-S, que podria respondre a consideracions d'ordre ritual.

3.1.2. Els monuments de l'espècie 2.2.4.2

Els dòlmens amb murs de delimitació circulars (espècie 2.2.4.2) són, en la immensa majoria, de tipus simple (2.2.4.2.1, amb una sola anella), amb 700 exemplars (93,2 %), mentre que els espècimens amb doble cercle són només 51.

La gran majoria de dòlmens circulars d'una sola anella mesuren de 4 a 6,99 m de diàmetre (473 exemplars = 72,2 %) (gràfic 3.5). Només 30 (4,6 %) són més petits (de 2,80 a 3,99 m de diàmetre). Els monuments amb un diàmetre d'entre 7 i 7,99 m són encara relativament nombrosos (68 exemplars = 10,4 %), però a partir d'aquesta última dimensió el nombre disminueix dràsticament. Sembla existir un grup coherent format per monuments el diàmetre dels quals se situa entre 8 i 12,99 m (11,3 %). Finalment, els que tenen un diàmetre superior a 12,99 m són molt rars (10 exemplars: núm. 20, 53, 78, 125, 135, 220, 230, 231, 316 i 461), i només dos fan més de 19,99 m (núm. 230 i 231); el més gran assoleix els 26 m (núm. 230). El diàmetre mitjà dels 632 monuments mesurables és de 6,2 m.

És interessant observar que els dòlmens del tipus 2.2.4.2.2 són de mitjana més grans que els del tipus 2.2.4.2.1, ja que el seu diàmetre mitjà és molt superior (7,95 m) al dels monuments amb un sol cercle (6,17 m, com ja hem dit). De la mateixa manera, en la primera d'aquestes categories (2.2.4.2.2) gairebé no hi ha monuments de menys de 5 m de diàmetre (només dos, que s'acosten a aquesta dimensió, ja que fan 4,60 m i 4,80 m, respectivament), però cal tenir en compte que els espècimens de 8 m o més de diàmetre representen el 34 %, mentre que el percentatge davalla al 12 % entre els del tipus 2.2.4.2.1 (gràfic 3.6). Igualment, la figura 3.7 mostra que els percentatges de monuments petits (< 6 m de diàmetre) pertanyents al tipus 2.2.4.2.1 són sempre més grans, sovint molt més, que els dels monuments del tipus 2.2.4.2.2, i a la inversa, és a dir, que a partir de la dimensió de 6 m de diàmetre els percentatges de monuments del tipus 2.2.4.2.2 superen sistemàticament els de monuments del tipus 2.2.4.2.1. També cal recordar que la grandària mitjana de les cambres funeràries dels monuments del tipus

2.2.4.2.2 és lleugerament superior (1,52 m²) a la dels monuments del tipus 2.2.4.2.1 (1,24 m²).

Els monuments del tipus 2.2.4.2.2 es caracteritzen, doncs, pel seu nombre reduït, per la seva intrínseca complexitat estructural i per les seves dimensions, més grans que les dels monuments del tipus 2.2.4.2.1. Com ja s'ha dit, la grandària mitjana de les cambres funeràries amb doble cercle (1,52 m²) també és superior a la dels monuments del tipus 2.2.4.2.1 (1,24 m²). Per totes aquestes raons, és lògic suposar que els monuments del tipus 2.2.4.2.2 acollien les restes dels membres de grups privilegiats en la societat nùmida de la regió; aquest també és probablement el cas de certs monuments amb un sol recinte, però de grans dimensions, a partir de 7 i, sobretot, 8 m de diàmetre, com ara el monument 53 (Kallala *et al.* 2014).

Els murets de delimitació estan construïts sobretot amb blocs de pedra de dimensions variables, més o menys treballats. De vegades se'n conserven dues o, més rarament, tres filades superposades. Els murets de certs monuments també tenen lloses verticals.

Les cambres funeràries dels monuments del tipus 2.2.4.2.1 són sempre quadrangulars. La majoria són de forma pròxima al quadrat, i en algun cas quadrades. De fet, només 19 de les cambres funeràries d'aquest tipus de monument tenen una proporció entre el costat llarg i el costat curt igual o superior a 2. Aquesta xifra representa només el 6,7 % dels 282 monuments mesurables del tipus 2.2.4.2.1. A més, en el 93,3 % restant, la gran majoria de cambres funeràries (196 = 69,5 %) tenen una proporció igual o inferior a 1,5. De nou, en 94 casos (33,3 %), les proporcions són clarament les d'un quadrat (5 exemplars) o extremadament properes a aquestes (inferior a 1,2). Pel que fa a les dimensions, sempre són modestes. El valor mitjà de les longituds és d'1,24 m, amb un mínim de 0,43 m (núm. 403) i un màxim de 4 m (núm. 125). Cal destacar, però, que aquesta darrera xifra és absolutament excepcional, ja que la segona de les cambres més llargues (núm. 41) només mesura 2,62 m, i la tercera (núm. 135), 2,61 m. Hi ha una progressió constant entre la longitud de 0,80 m (núm. 442, 723, 792 i 849) i la d'1,70 m (núm. 591 i 781). Els valors inferior i superior es poden considerar «anormals» i, per tant, s'han d'explicar probablement per raons socioeconòmiques. Això és especialment evident per als nou monuments en què la longitud de la cambra és superior a 9 m (núm. 41, 78, 125, 150, 135, 220, 504, 678 i 1023) (taula 3.3). No és estrany, per descomptat, que els monuments amb cambres més àmplies també siguin els més grans. El monument 125, per exemple, la cambra del qual fa 4 m de llarg, té un diàmetre de 14 m, cosa que el fa el cinquè més gran del tipus 2.2.4.2.1. La taula 3.3 reflecteix aquesta correlació, però al mateix temps mostra que no és perfecta, en la mesura que no hi ha una relació proporcional directa entre les dues

variables (longitud de la cambra i diàmetre del monument). La mateixa impressió sorgeix de l'anàlisi de les dades presentades a la taula 3.4, que mostra les superfícies comparades dels murets de tanca i de les cambres dels monuments on les darreres són més grans.

Les orientacions de les cambres funeràries dels dòlmens amb un únic recinte circular són encara més disperses que entre els monuments del gènere 2.2.4.1. De fet, 99 (26 %) estan orientades en direcció N-S, 112 (29 %) d'E a O, 114 (30 %) de NE a SO i 61 (16 %) en direcció NO-SE.

Pel que fa als monuments del tipus 2.2.4.2.2, només tenim dades sobre les dimensions i les proporcions de les cambres funeràries de 12 exemplars (taula 3.5). Les dimensions romanen en les mitjanes observades per al tipus 2.2.4.2.1 (longitud entre 0,94 i 1,80 m). El mateix s'aplica a les proporcions (11 exemplars que oscil·len entre 1,04 i 1,73 m), excepte un cas, que és de 2,08 m. Com es pot veure a les taules 3.5 i 3.6, la correlació més o menys directa entre el diàmetre del túmul i la longitud de la cambra, d'una banda, i llurs superfícies, de l'altra, és menys evident, però la petita quantitat de monuments en què la cambra és mesurable impedeix treure conclusions d'aquest fet.

L'orientació més freqüent de les cambres funeràries dels dòlmens amb doble recinte circular és en direcció E-O (11 monuments); tres estan orientats en direcció NO-SE i dos en direcció N-S.

En relació amb els aspectes constructius de les cambres funeràries, la millor documentació és la proporcionada per les excavacions als monuments 42, 53 i 647, que hem descrit més amunt. La cambra del monument 647 està formada per quatre lloses verticals, amb una altura d'entre 0,75 i 1 m (fig. 2.2.11 i 2.2.12). Aquest sistema es va utilitzar en 104 dòlmens dotats d'un sol mur circular de delimitació, i en dos amb un doble cercle, la qual cosa representa una mica més del 23 % del total (per exemple, làm. 8, núm. 302; làm. 9, núm. 372; làm. 10, núm. 399; làm. 18, núm. 694; làm. 20, núm. 743 i 747; làm. 21, núm. 765, 767 i 770; làm. 22, núm. 838; làm. 23, núm. 867; làm. 24, núm. 898 i 943; làm. 27, núm. 985; làm. 28, núm. 1039). El mode de construcció de la cambra del monument 53 és completament diferent. De fet, s'hi van utilitzar grans blocs irregulars, tot i que lleugerament escairats (fig. 2.2.19 i 2.2.20). Se superposen en quatre o cinc filades, segons la grandària dels blocs utilitzats. Les cares internes estan regularitzades, i la part posterior queda immersa al rebliment intern del mur de tanca. Aquesta forma de construcció amb blocs més o menys escairats apareix en molts altres monuments (346 exemplars = 74 %) (per exemple, làm. 3, núm. 57; làm. 4, núm. 129; làm. 5, núm. 155; làm. 8, núm. 323; làm. 9, núm. 335; làm. 10, núm. 400 i 413; làm. 11, núm. 461; làm. 13, núm. 559; làm. 18, núm. 699; làm. 28, núm. 1023). La cambra mortuòria del monu-

ment 42 combina les dues tècniques de construcció. Aquesta tècnica mixta està present en només 13 casos (3 %). De vegades hi ha un mur de pedra seca en lloc d'una llosa en un dels laterals (per exemple, fig. 2.2.2 a 2.2.6 i làm. 28, núm. 1023).

L'únic agençament cultural clarament documentat en els dòlmens són els «braços», o «antenes», murets baixos de pedra seca, de longitud i nombre variables (entre un i tres), que s'adossen al mur de delimitació d'alguns monuments, quasi sempre amb recinte circular. Estan presents en 10 exemplars: sis del tipus 2.2.4.2.1, tres del tipus 2.2.4.2.2, i un del tipus 2.2.4.1.1. Són, per tant, proporcionalment més freqüents en els tipus minoritaris. És interessant observar que només apareixen en relació amb monuments de mida mitjana o gran, amb diàmetres compresos entre 5,40 i 15,40 m, la majoria (8 de 10) de 7 m o més. També cal assenyalar que el monument més gran que té aquest tipus d'agençament (núm. 558, amb un diàmetre de 15,40 m) correspon al tipus 2.2.4.2.2, és a dir, a una forma complexa. Tant el nombre de braços com la seva longitud i amplària varien d'un monument a l'altre. Pel que fa al nombre, set exemplars en tenen només un (25, 207, 295, 466, 510, 660 i 870), n'hi ha dos amb dos braços (53 i 302) i dos més amb tres (129 i 558). Probablement no és casual que aquests darrers siguin, a més, els dos monuments de dimensions i complexitat estructural més grans. La longitud dels braços és molt variable (de 3,25 a 17 m), però això pot dependre, almenys en part, del seu estat de conservació.

3.2. Els túmuls (gènere 2.2.1) i les bazines (gènere 2.2.2) (làmines 6 i 7)

Els dos trets tipològics comuns a aquests dos gèneres són, d'una banda, l'existència d'un túmul de terra i pedres de grans dimensions, i, de l'altra, l'absència de les grans lloses de coberta pròpies dels dòlmens (fig. 1.3). La característica que els distingeix entre si és l'existència, en el cas de les bazines, d'una paret baixa o una filera de blocs que delimita la base del túmul.

El nombre d'aquests monuments és proporcionalment molt petit: només 15 túmuls (1,5 % de totes les estructures identificades, 1,9 % dels monuments funerals protohistòrics), i encara menys bazines (7 = 0,7 % de totes les estructures identificades, 0,8 % dels monuments funerals protohistòrics).

Coneixem alguns detalls de l'arquitectura de les bazines de la necròpolis d'Althiburos-massís d'El Ksour, principalment dels monuments 239 –espoliat de fa temps i parcialment visible (fig. 2.1.5; làm. 7)– i 241, parcialment excavat per nosaltres i ja descrit (cf. p. 48 a 53). Malauradament, cap d'aquests dos monuments ha estat prou excavat (o netejat, en el cas del 239) per permetre una observació precisa de tots els detalls de

la seva estructura. El mur perimetral del monument 239, amb un diàmetre màxim d'uns 28 m, té un gruix mitjà d'uns 3,5 m i està construït amb dues filades concèntriques de grans blocs de pedra. Al centre hi ha les restes d'una gran cambra funerària de forma rectangular, orientada aproximadament en direcció E-O, de 2,80 m d'amplària per una longitud mínima de 5,50 m. Està construïda amb blocs de formes i mides diverses.

3.3. Els monuments no arquitectònics

Només podem esmentar un possible monument del gènere 1.1.1 al vessant NE de la muntanya de Dyr el Hlei (núm. 136), prop del mausoleu romà de Ksar ben Hanoun. Es tracta d'una acumulació de pedres de diverses mides, sovint blocs de dimensions mitjanes (lám. 4). Té forma d'un sector de cercle, o de dovella. La part circular està ben delimitada per blocs toscos i ortostats. L'alçària és igual a tota la zona; no és, per tant, un túmul d'una forma particular, sinó una gran àrea coberta de pedres. No hi ha cap indicatiu de cambra funerària o de llosa de coberta.

3.4. Les lloses aïllades (làmines 1 i 2)

S'ha comprovat l'existència de moltes lloses de grans dimensions que no formen part de monuments funeraris. De vegades es troben directament a terra, potser abandonades a causa d'errors de talla que les feia inutilitzables, o potser preparades per a un transport que, per raons desconegudes, no es va arribar a fer. En general, però, estan lleugerament elevades sobre altres pedres i/o aprofitant també les diferències de nivell dels vessants. Això en facilitava l'extracció i la talla. Tot i certa semblança superficial, deguda a l'existència de la llosa megalítica (sovint en posició horitzontal), aquestes estructures no es poden confondre amb dòlmens, perquè no hi ha cambra funerària i l'alçària total del conjunt és molt petita. D'altra banda, aquestes lloses es troben sovint en zones amb nombroses restes d'extraccions de blocs i lloses. El senyor Carlos Goñi Iturraspe, que és hereu d'una llarga tradició de coneixements tècnics sobre l'extracció i talla de pedra a l'Aragó, ha tingut la gentilesa d'examinar la documentació fotogràfica sobre aquestes lloses, i ha confirmat la versemblança de la interpretació proposada i ha proporcionat la informació gràfica sobre els processos de treball que reproduïm a la figura 3.1. Les informacions proporcionades pels picapedrers de la regió d'El Médéina són semblants en l'essencial. La datació d'aquestes estructures és indeterminable. Pot ser que algunes lloses estiguessin destinades a cobrir cambres funeràries dels dòlmens, però no es poden excloure altres usos, tant en època protohistòrica com més tard.

3.5. Anàlisi espacial. Topografia dels monuments

La distribució espacial dels diferents tipus de tombes de la necròpolis d'*Althiburos*-massís d'El Ksour no és aleatòria, sinó governada per regles, algunes de les quals es poden reconèixer amb relativa facilitat, mentre que altres no esdevenen (més o menys) evidents sense considerar a la vegada els aspectes tipològics, les dimensions i la situació dels monuments. La manca de dades cronològiques és, evidentment, un problema molt important des d'aquest punt de vista. Tenim datacions més o menys segures per a les quatre tombes que s'han excavat (núm. 647, 42, 53 i 241) (vegeu p. 34 a 53), d'un total de 841 monuments classificables de la zona de prospecció intensiva; és a dir, menys del 0,5 %. D'altra banda, aquestes dades es refereixen només a dos dels sis tipus de monuments existents en aquesta necròpolis (2.2.2 i 2.2.4.2.1); això vol dir que desconeixem completament la cronologia de certes categories, certament molt importants, com ara els dòlmens quadrangulars (2.2.4.1) i els dòlmens amb recinte circular doble (2.2.4.2.2). Aquestes limitacions ens obliguen a estudiar aquest vast complex de monuments únicament en el seu estat final, com si fos coherent des del punt de vista cronològic, tot i que es va formar sens dubte durant diversos segles i ha tingut estats successius que encara no podem reconèixer, sense oblidar que hi pot haver considerables diferències cronològiques entre els diferents tipus de monuments. A més d'això, una part important d'aquest gran conjunt de tombes (la zona oriental) només ha estat parcialment explorada (mapa 1, punts grocs), per la qual cosa estem privats d'una quantitat considerable de dades que potser haurien permès d'entendre una mica millor el context general i, per tant, el paper dels diferents tipus de monuments (suposant que hagin funcionat alhora) en l'estructuració del conjunt. Finalment, no es pot oblidar la possible desaparició sense rastres d'un nombre òbviament indeterminable d'estructures.

3.5.1. Distribució topogràfica dels diferents tipus de monuments protohistòrics

Una primera observació es refereix a la distribució diferencial dels dòlmens (gènere 2.2.4), d'una banda, i dels túmuls (gènere 2.2.1) i les bazines (gènere 2.2.2) de l'altra (mapes 3 a 5). Es comprova, en efecte, que els monuments de les dues últimes categories, representades per un petit nombre de casos (16 i 7, respectivament), sempre es troben a les valls, als peus de mont o, com a molt, als vessants d'algunes elevacions, però mai en carenes, cims o altiplans. També s'aprecia que tots els exemplars dels dos darrers gèneres mencionats estan associats geogràficament en tres grups coherents i clarament diferenciats. El primer, ja esmentat a propòsit de l'excavació del monument 241 (cf. p. 48), es troba al N, a la vall situada entre

el Choâbet Ombrouka i el Koudiat Aslouj (sector 2, mapa 17). Està format pels monuments 239 a 248, 250 i 251, l'altitud dels quals oscil·la entre 714 i 764 m. Un segon grup es troba a més de 4 km més al S, a la riba esquerra del uadi Sidi Baraket (sector 5, mapa 20). Està format per només quatre monuments (núm. 49, 54, 67 i 77, aquest últim una mica desplaçat cap a l'O), situats a 824-850 msnm. Un tercer grup es troba a la vall delimitada al S per Sabt es Sma i al N pel Djebel ben Soltane, en unes altituds que van de 853 a 866 msnm (sector 14, mapa 29). Està format pels monuments 232 i 233 i, 680 m més a l'O, els núm. 234, 235, 237 i 238. En les dues últimes zones (a la riba esquerra del uadi Sidi Baraket i a la vall al N de Sabt es Sma), els túmuls i les bazines apareixen al costat dels dòlmens, però a la primera només hi ha monuments dels dos primers tipus.

Pel que fa als dòlmens (gènere 2.2.4), es troben en totes les situacions topogràfiques (taula 3.7 i mapes 5 a 9), però són particularment freqüents en terrenys elevats com ara carenes, cims o altiplans, com s'aprecia, per exemple, al mapa 30, corresponent a la zona 15 (Djebel Ayata), i als mapes 30 i 31, corresponents als sectors 16 i 17, que són les elevacions que tanquen pel costat meridional la vall d'*Althiburos* (lám. 11, núm. 434; lám. 12, núm. 558; lám. 13, núm. 559 i 603; lám. 14, núm. 646; lám. 15, núm. 657 i 659; lám. 16, núm. 674; lám. 17, núm. 678 i 682; lám. 18, núm. 696; lám. 23, núm. 884; lám. 24, núm. 942 i 943; lám. 25, núm. 944, 949 i 956; lám. 27, núm. 1006; lám. 28, núm. 1009). També n'hi ha molts en vessants (en general, a les parts superiors) (lám. 4, núm. 1029; lám. 9, núm. 342; lám. 10, núm. 400; lám. 14, núm. 647; lám. 16, núm. 730, 735 i 736; lám. 21; lám. 26, núm. 958 i 960), i, encara que poques vegades, també estan presents als peus de mont i a les planes (lám. 11, núm. 461 i 468). La situació d'aquests monuments a les parts més altes del territori es pot explicar per raons de diferents tipus, potser principalment simbòliques, però que també deuen tenir relació amb la facilitat d'obtenció de la matèria primera per construir els monuments –sobretot les grans lloses de coberta– i la necessitat de dedicar les zones més baixes als cultius, que haurien estat obstaculitzats per la presència de centenars de monuments.

Passant a una anàlisi de distribució per tipus, s'observa que, amb una sola excepció, tots els dòlmens amb recinte quadrangular (espècie 2.2.4.1) (65 exemplars) estan ubicats a la part SO de la zona prospectada de forma intensiva, i gairebé exclusivament (62 exemplars) a Djebel Ayata (mapes 5, 6, 27 i 30). En aquesta elevació formen dues concentracions importants, molt pròximes entre si, tot i que clarament diferenciades per l'existència d'un important espai intermedi, d'uns 1.400 m de longitud, que correspon a les parts més elevades d'aquesta muntanya (1.063 i 1.069 msnm).

El tipus 2.2.4.1.1 està ben representat a les dues zones (34 i 26 exemplars, respectivament, als sectors 12 i 15), però el tipus 2.2.4.1.2 (només sis exemplars) està present únicament a la part N; aquesta darrera concentra la major part de monuments de l'espècie 2.2.4.1 (40, contra 26 de la part SO de Djebel Ayata), i també la totalitat dels que es poden considerar com els més importants, tant en grandària com en complexitat. Els quatre monuments restants de l'espècie 2.2.4.1 (tots del tipus 2.2.4.1.1) estan més dispersos; n'hi ha un més al N, al sector de Souidat (mapes 5, 6 i 22), i tres més cap a l'E (mapes 28 i 30).

Les raons d'aquesta distribució particular dels dòlmens delimitats per recintes quadrangulars poden ser de caràcter cronològic; es tractaria de monuments anteriors o posteriors a la resta. Tanmateix, creiem que és més probable que respongui a raons d'ordre social: aquests monuments serien presumiblement patrimoni d'un segment particular de la societat nòmada d'aquesta regió, estretament lligat a la part SO del territori funerari del massís d'El Ksour. Ara bé, atès que molts monuments de l'espècie 2.2.4.2 també estan presents a les mateixes zones on es documenta l'espècie 2.2.4.1, cal concloure que diversos grups socials, evidentment relacionats, van utilitzar aquesta àrea simultàniament, o bé que, en algun moment, un grup en va substituir un altre en aquesta part limitada del territori.

La distribució espacial dels dos tipus de l'espècie 2.2.4.2 també té aparentment característiques significatives en relació amb l'estructura social, tot i que són difícils d'interpretar (mapes 7 a 9). Per començar, cal subratllar que, a diferència dels monuments de l'espècie 2.2.4.1, els dòlmens amb murs de tanca circulars estan presents a tot el territori prospectat, incloent-hi la regió SO –l'única on hi ha monuments quadrangulars–, però amb densitats variables. Una anàlisi addicional revela diferències importants –i no fortuïtes– pel que fa a l'altitud entre els monuments amb recinte doble i els que estan delimitats per un sol cercle. De fet, el 18 % dels primers es troben a una altitud de més de 1.000 m, en comparació amb només el 8 % dels dòlmens del tipus 2.2.4.2.1, i el 45 % a una altura compresa entre 900 i 999 m, en esguard del 26 % solament dels monuments que tenen un sol cercle, la gran majoria dels quals (66 %) estan situats a entre 800 i 899 m (només el 37 % dels del tipus 2.2.4.2.2). Atès que els dòlmens del tipus 2.2.4.2.2 també són més complexos i més grans que els del tipus amb un únic recinte circular, en principi és lògic pensar que contenien les restes dels membres dels clans de rang més elevat i, per tant, probablement tenien un paper estructurant en l'organització general de la necròpolis. Intentarem verificar aquesta hipòtesi analitzant la seva distribució sobre el territori i les relacions espacials d'aquests monuments amb la ciutat d'*Althiburos* i amb els dòlmens del tipus 2.2.4.2.1.

Es comprova, en primer lloc, que la distribució dels dòlmens amb doble cercle no és homogènia (mapa 8), sinó que es concentren a la part central de la zona estudiada (mapes 18, 20 i 21), sobretot a la zona mitjana de la vall d'*Althiburos*, on es troben 20 d'aquests monuments (39 %). El seu diàmetre mitjà (8,2 m) és lleugerament superior a la mitjana dels monuments del mateix tipus (7,8 m). A la resta del territori, la presència d'aquests monuments és molt menys densa, però es troben en totes les elevacions d'una certa grandària (mapa 8), formant grups que es poden distingir en funció de la topografia. La significació d'aquestes agrupacions resta incerta; es pot suposar que respon a criteris simbòlics o socials, o a tots dos, tal vegada relacionats amb la importància relativa dels diferents segments de la tribu que habitava la regió. Aquesta hipòtesi queda reforçada pel pes aparent de la ciutat d'*Althiburos* en aquest mapa de distribució. Es podria pensar que els llinatges poderosos tenien els seus monuments funeraris prop de la ciutat.

Una segona indicació del paper de la ciutat en l'articulació de la necròpolis i la societat nùmida és la situació i les característiques del monument 293 (mapa 18). Es troba a la muntanya de Dyr el Hlei, al SO d'*Althiburos*, a uns 600 m en línia recta, i és el més proper a la ciutat de tots els monuments funeraris nùmides. La ubicació d'aquest espècimen també destaca per la seva visibilitat (là. 7). Igual que el mausoleu romà anomenat Ksar ben Hanoun, situat uns 50 m al N, aquest monument havia de ser visible des d'una distància considerable. Des de la seva ubicació també es dominen grans extensions de la plana de Zouarine, així com la ciutat d'*Althiburos* (mapa 17). Cal afegir que el monument 293 és, amb 13,7 m de diàmetre, el tercer més gran d'entre els 51 exemplars del tipus 2.2.4.2.2, i el dotzè dels 751 dòlmens circulars. Cal destacar finalment el seu aïllament, ja que els dòlmens més pròxims es troben a uns 800 m al SE. La situació d'un monument funerari d'aquesta mida en un lloc d'evident valor simbòlic, així com la seva proximitat a la ciutat nùmida i el seu aïllament en relació amb la resta de la necròpolis, indiquen clarament la seva importància. A més, i atesa la proximitat del mausoleu romà, és inevitable preguntar-se si hi pot haver una certa continuïtat entre tots dos. Podrien haver assenyalat, en diferents moments, la ubicació de les tombes de famílies importants de la ciutat.

Altres sepultures del tipus 2.2.4.2.2 tenen ubicacions semblants a la del monument 293, prop de la ruptura de pendent, en punts ben visibles i que controlen visualment àrees molt extenses. Per exemple, els números 129 i 130, a la zona de Sidi Baraket (núm. 13), que dominen l'entrada meridional a la vall d'*Althiburos* (mapa 13). El primer és també notable per les seves dimensions (10 m de diàmetre) i per la presència de tres braços (fig. 2.1.2 i 2.1.7 i là. 4), una

característica típica dels monuments més importants. Tots dos estan també relativament isolats de la resta de monuments del tipus 2.2.4.2.1. Aquest aïllament és encara més clar en el cas del monument 617, al sector de Souidat (núm. 7) (mapes 5, 7, 8 i 22). Aquest últim, de dimensions més petites (7 m de diàmetre), es troba prop de l'inici del pendent d'un penya-segat, a uns 400 m a l'O dels monuments més propers, que formen un grup de set dòlmens amb mur de tanca circular. Més al S, al cim de Djebel Ayata, n'hi ha set del tipus 2.2.4.2.2 (mapes de 8, 27 i 30). D'aquests, és particularment notable el 682, situat a 1.063 msnm, el punt més alt d'aquesta muntanya (là. 17). Cal destacar-ne l'aïllament, ja que es troba a 150 m al S del més meridional dels nombrosos dòlmens situats a la part N de la muntanya, i a 700 m del grup de monuments que n'ocupa la part meridional. D'altra banda, és el més gran del tipus 2.2.4.2.2, amb un diàmetre de 24,30 m, mentre que el segon (núm. 558) mesura només 15,4 m (là. 12). Aquest darrer, situat al Kouidiat bou Garech (mapa 23), està també molt aïllat, a uns 190 m del monument més pròxim.

Podem concloure que la majoria de monuments del tipus 2.2.4.2.2 es troben prop d'*Althiburos*; això sembla confirmar el paper essencial de la ciutat en l'articulació de tota la necròpolis. Ara bé, a les parts occidental i meridional del territori també hi ha monuments d'aquest tipus, de vegades notablement aïllats, que es troben sovint en punts molt alts, a la vora de penya-segats, i dominen vastes extensions de les planes circumdants. Això pot suggerir que assenyalaven simbòlicament els límits del territori tribal.

Quant a les relacions espacials entre els dos tipus de dòlmens amb mur perimetral circular, es pot dir que apareixen arreu del territori prospectat, i sovint associats (mapa 7). Ja hem dit que, si s'admet que els dos han funcionat conjuntament, podem acceptar la hipòtesi que els monuments més complexos, del tipus 2.2.4.2.2, han tingut un paper estructurant, i que els dòlmens amb un únic recinte circular estaven disposats probablement al seu voltant, o almenys situats en relació amb ells. Les tombes grans i complexes —entre les quals el ja esmentat monument 293, potser el més important— contindrien, doncs, les restes dels membres dels llinatges dominants en l'estructura de clans de la tribu. En certes àrees, a les muntanyes del S i l'O, aquesta hipòtesi sembla molt versemblant. Per exemple, a Djebel bou Jifa (sector 16, mapa 31) hi ha tres grups de monuments del tipus 2.2.4.2.1 separats per espais buits i en relació aparent amb monuments del tipus 2.2.4.2.2 (núm. 852, 321 i 356). El mateix s'observa a Sabt es Sma (mapa 32), on tres monuments del tipus 2.2.4.2.2 (núm. 374, 386 i 855) (là. 23) ocupen punts eminents i semblen estar relacionats amb dos grups de dòlmens circulars simples ben diferenciats. D'altra banda, no hi ha monuments

de doble cercle a la part oriental d'aquesta zona, però això pot ser degut a la seva mala conservació; de fet, per les seves dimensions, no es pot negar la possibilitat que el monument 437, que hem classificat en el tipus 2.2.4.2.1, no sigui de fet un dolmen amb doble recinte circular.

Al sector de Sidi Baraket (mapa 13) també hi ha dos grups de dòlmens amb recinte circular simple (2.2.4.2.1) situats en elevacions a l'E i a l'O del uadi, i que estan aparentment associats amb un nombre reduït de monuments del tipus 2.2.4.2.2. El primer, a l'E, es compon de 12 exemplars que es poden relacionar amb el dolmen de doble recinte 299; el segon, a l'O, es compon de 15 dòlmens amb recinte circular simple i dos espècimens del tipus 2.2.4.2.2 (núm. 129 i 130) (fig. 2.1.2 i 2.1.7; lám. 4), més dos dòlmens amb muret de tanca quadrangular (núm. 113 i 842, lám. 3) que ja hem esmentat. A la part N de Djebel Ayata (sector 12, mapa 27) hi ha tres monuments del tipus 2.2.4.2.2 (núm. 744, 661, 970) situats a l'esperó que forma l'extrem N de la muntanya, enmig d'una gran quantitat de monuments circulars amb un sol recinte i dels monuments quadrangulars ja esmentats; es pot reconèixer intuïtivament l'existència de tres grups de dòlmens del tipus 2.2.4.2.1, que podrien estar organitzats al voltant dels tres monuments mencionats. L'aplicació de la tècnica dels polígons de Thiessen permet comptar, respectivament, 15, 24 i 25 dòlmens dins de les àrees respectives dels monuments 744, 661 i 970 (mapa 10). Potser es pot reconèixer una organització similar a la part S de la muntanya; d'una banda, entorn del monument 718, que ocupa una posició eminent, i de l'altra, en relació amb els monuments 685 i 690, prop de l'extrem SE de l'elevació (mapa 30). Finalment, creiem que podem detectar una organització bastant clara a la zona de Souidat i els seus voltants (mapes 22 i 23), amb la particularitat que, com s'ha dit, a la part occidental hi ha un monument del tipus 2.2.4.2.2 aïllat (núm. 617), a tocar del penya-segat, amb vistes imponents sobre la plana de Khemamsa. Aquesta situació recorda la dels monuments 293 i 682.

A la resta del territori, la possible funció estructurant dels monuments del tipus 2.2.4.2.2 en relació amb els dòlmens amb un sol recinte circular és menys clara, ja que els primers estan absents, o són extremadament rars, en zones relativament grans, on es testimonien molts dòlmens del tipus 2.2.4.2.1. Això és particularment clar a la part de la vall d'*Althiburos* immediatament al S de la ciutat (mapes 5, 11 i 18). Més al SE, a la zona situada a la dreta del uadi Sidi Baraket, la tècnica dels polígons de Thiessen mostra clarament que el nombre de monuments del tipus 2.2.4.2.1 existents als espais teòrics de cada dolmen del tipus 2.2.4.2.2 és molt variable, de manera que és difícil reconèixer una distribució dels primers en relació amb aquests últims (mapa 11). En altres zones,

el possible paper estructurant dels monuments amb dos murs circulars no és evident, ja sigui perquè són molt pocs o perquè estan molt lluny de les concentracions de dòlmens del tipus 2.2.4.2.1. Això s'observa clarament als vessants occidental i meridional de Djebel Soltane (mapes 7, 10 i 11) i a la part oriental del sector 7 (Souidat) i la seva extensió en el sector 8 (Bled ed Dehmania) (mapes 22 i 23). Tot això permet pensar que, a més dels dòlmens amb doble cercle, els més grans dels dòlmens amb recinte simple també van exercir un paper estructurant en l'organització espacial de la necròpolis. En aquest sentit, cal recordar que el dolmen més gran de la nostra necròpolis (26 m de diàmetre) és del tipus 2.2.4.2.1 (núm. 230) –mentre que el més gran dels monuments del tipus 2.2.4.2.2 (núm. 682) fa només 24,30 m de diàmetre–, i que hi ha 38 exemplars d'aquesta categoria amb un diàmetre superior a 10 m. De fet, i tenint en compte la distribució general dels diàmetres dels dòlmens del tipus 2.2.4.2.1, es pot considerar, mitjançant l'aplicació del mètode de tall natural de Jenks, que el límit entre els monuments del tipus 2.2.4.2.1 de dimensions grans i mitjanes és de 8 m. Tal com es mostra al mapa 12, l'addició dels monuments del tipus 2.2.4.2.1 de grans dimensions als monuments del tipus 2.2.4.2.2 permet omplir «buits» al mapa de distribució de monuments que poden tenir un paper estructurant per a la resta de dòlmens amb un sol recinte circular, és a dir, aquells amb un diàmetre inferior a 8 m. La major part del territori queda així coberta per aquests monuments, separats en els diferents sectors per distàncies relativament regulars, i molt sovint situats en llocs alts i notables per la seva ubicació a tocar dels inicis dels vessants. Cal destacar la concentració de dòlmens de grans dimensions prop de la ciutat d'*Althiburos* (11 espècimens) i l'absència de monuments de doble recinte en aquesta zona.

3.5.2. La distribució topogràfica de les lloses aïllades

El mapa de distribució de les lloses aïllades mostra que l'extracció d'aquest tipus de material es va produir a tota la zona prospectada, però amb dues grans concentracions: d'una banda, a la part central de la vall d'*Althiburos*; de l'altra, sobre les elevacions que tanquen aquesta vall pel costat S (mapa 13). Contràriament, n'hi ha poques a la part O i SO del territori prospectat, i manquen totalment a la part oriental. Tenint en compte que els monuments megalítics estan ben documentats a les dues últimes regions –i fins i tot són molt abundants al SO, a Djebel Ayata–, aquesta distribució peculiar suggereix que les lloses aïllades no estan generalment, o almenys necessàriament, relacionades amb els dòlmens, sinó que podien tenir altres usos, sovint realitzats en altres llocs, sobretot en zones pròximes a *Althiburos*. Pel que fa a la seva cronologia, ja hem dit que és impossible determinar-la.

4. Conclusions

En conclusió, el nostre projecte ha permès, creiem que per primera vegada, documentar amb claredat i representar gràficament la diversitat interna d'una gran necròpolis megalítica del Magrib oriental. Hem formulat algunes hipòtesis per arribar, en la mesura que ha estat possible, a una interpretació sociològica d'aquestes diferències. L'ur verificació, que no és factible en l'estat actual de la investigació, requeriria, d'una banda, acabar la prospecció del conjunt de la necròpolis, per tal d'obtenir una informació contextual completa que permetés refinar les hipòtesis, sociològiques o d'una altra naturalesa, fonamentades en la distribució espacial dels diferents tipus de monuments. D'altra banda, fora absolutament necessària l'excavació completa d'un bon nombre de monuments de diferents tipus per conèixer-ne no solament la cronologia, sinó també la naturalesa i la «riquesa» de les ofrenes funeràries, el nombre d'individus enterrats, les seves condicions de vida, el tractament dels cossos, els rituals, etc. Probablement, això proporcionaria una visió relativament ben fonamentada de certs aspectes de la societat nùmida de la regió i la seva evolució durant el primer mil·lenni aC, així com de la ideologia funerària d'aquesta població.

De moment ens hem de conformar amb una imatge molt menys nítida, amb moltes incerteses. En resum, podem dir que els túmuls (espècie 2.2.1) i les bazines (espècie 2.2.2) constitueixen un grup de monuments clarament individualitzat, tant pel nombre reduït d'espècimens (16 i 7, respectivament) com per la seva grandària (majoritàriament, de 12 a 28 m de

diàmetre) i la seva ubicació a les parts més baixes del territori sistemàticament prospectat. El seu nombre i grandària, així com l'existència d'un grup important a l'entrada N de la vall d'*Althiburos*, prop de la ciutat, podria suggerir que són tombes de clans poderosos. L'excavació de la bazina 241 permet datar aquest monument entre mitjan segle II aC i la segona meitat del segle I aC, però seria molt perillós suposar que totes les estructures d'aquests dos gèneres són de la mateixa època. És important recordar, en aquest sentit, que la bazina XXII de la necròpolis de Djebel Mazela –d'un tipus similar, però no idèntic, al del nostre monument 241– contenia atuell amb uns paral·lels datats a *Althiburos* entre els segles VIII i V aC. Els dòlmens amb accés zenital (gènere 2.2.4) són molt més nombrosos, ja que constitueixen la gran majoria dels monuments de la zona estudiada sistemàticament (97 %). Això indicaria d'entrada que aquest és el tipus de tomba del gruix de la població, però els treballs d'excavació (Kallala *et al.* 2014) i l'anàlisi posterior de les dades de la prospecció indiquen que dins d'aquesta categoria hi ha diferències notables, tant en grandària (diàmetres entre 2,80 i 26 m) com morfològiques (recintes circulars i quadrangulars) i d'estructura (recintes circulars simples o dobles). Aquesta diversitat permet suposar una jerarquia interna d'aquestes tombes, o bé diferències en el temps que únicament es podran confirmar i precisar a través de noves excavacions, ja que, ara com ara, només podem determinar la cronologia de tres tombes, totes del mateix tipus (2.2.4.2.1); dues (53 i 647) daten dels segles V i IV aC, i la tercera (42), de mitjan o la segona meitat del primer mil·lenni aC.

1. Presentación geográfica y problemática de la investigación

1.1. Historia y estado actual de la investigación sobre las necrópolis protohistóricas del Magreb oriental

Las necrópolis megalíticas del Magreb oriental, compuestas a menudo por cientos o miles de monumentos perfectamente visibles, son uno de los elementos característicos del paisaje de las dos regiones donde están presentes. La primera corresponde sobre todo a la zona costera comprendida entre Argel y la zona fronteriza entre Túnez y Argelia, pero existe también otro grupo importante de dólmenes en la zona de Enfida, en la costa oriental de Túnez. Los dólmenes que se documentan en estas regiones costeras son de un tipo similar a los europeos, accesibles lateralmente a través de corredores que atraviesan el túmulo de tierra depositado contra las paredes de la cámara. Un segundo tipo de dolmen, sin apertura lateral y con acceso necesariamente cenital, se encuentra en una vasta región interior comprendida entre el Alto Tell tunecino y las zonas montañosas de Argelia oriental, con un límite meridional bastante claro que va de Kasserine, en Túnez, al S de los Nemencha y el curso medio del wadi El Arad, en Argelia. Más allá de estas zonas, desde la Argelia central a Marruecos, el número de dólmenes es muy reducido, y no forman agrupaciones importantes comparables con las del Magreb oriental.

El gran número y la buena visibilidad de estas estructuras han permitido que fueran reconocidas desde el siglo XVIII, y aún más a partir de la presencia colonial francesa. También facilitaron su expolio, muy frecuente y a veces sistemático. Las excavaciones controladas de este tipo de monumentos comenzaron en la década de 1860, y continuaron, con intensidad variable, durante cerca de un siglo, hasta la descolonización, a mediados del siglo XX. Durante este primer periodo, la calidad de las excavaciones y de las publicaciones que suscitaron –cuando existen– es muy diversa, pero a menudo presentan grandes deficiencias. El trabajo más destacado es el de G. Camps y H. Camps-Fabrer en los años cincuenta en Djebel Mazela (Bou Nouara, Argelia) (Camps y Camps-Fabrer 1964), pero no tuvo continuidad. Efectivamente, entre los años sesenta y el cambio de siglo la investigación sobre este tema quedó casi interrumpida durante cerca de media centuria. La documentación acumulada, sin embargo, permitió la

elaboración y publicación, en 1961, de la gran síntesis de G. Camps *Aux origines de la Berbérie. Monuments et rites funéraires protohistoriques*, que es todavía la obra de referencia sobre la cuestión. La actividad de campo se retomó a finales de siglo con los trabajos de M. Ghaki en el «nuevo megalito» de Mactar (Ghaki 1997) y, en los años 2002-2003, con el importante proyecto de excavación y prospección del Institut National du Patrimoine (INP, Túnez) y la Università degli Studi di Cagliari (Cagliari) en la región de Mactar, Hr. Mided y Ellès, parcialmente publicado (Tanda, Ghaki y Ciccilioni 2009). A todo esto hay que añadir el proyecto del INP y la Universidad de Barcelona, cuyos resultados presentamos en este volumen. Este último completa dos trabajos publicados en los últimos años sobre el mismo tema (Kallala *et al.* 2014; Sanmartí *et al.* 2015).

El estado del conocimiento sobre las necrópolis megalíticas es todavía bastante precario. Un problema básico tiene que ver con la cronología, ya que sólo ha sido posible fechar con cierta seguridad un pequeño número de dólmenes. El más antiguo pertenece al grupo de Beni Messous, cerca de Argel, y contenía un pequeño vaso, seguramente importado de Europa, que se puede situar en el Bronce Final III (Camps 1961, 393, lám. XIX, 3). La investigación más reciente ha utilizado métodos radiométricos para la datación directa de restos humanos en Hr. Mided (Marras *et al.* 2009, 188) y en El Ksour (Kallala *et al.* 2014, 29 y 41). Todas las dataciones se sitúan en la meseta de Hallstatt, es decir, en los siglos centrales del primer milenio a. C., lo que coincide con la cronología arqueológica de segundo cuarto del siglo V a. C. de otro dolmen de Hr. Mided, establecida gracias a la presencia de una copa ática del tipo vicup (Ferjaoui 2010, 343-344). En diferentes monumentos de Djebel Mazela hay formas de cerámica nómada que las excavaciones efectuadas en *Althiburos* permiten situar también a mediados del primer milenio a. C. (Kallala *et al.* 2014, 55; Sanmartí, Ramon y Maraoui Telmini 2016).

Además del problema cronológico, falta hasta el momento una tipología bien estructurada de los monumentos funerarios de la Protohistoria norteafricana. En efecto, la que propuso G. Camps en su síntesis (Camps 1961, 60-62) presenta problemas considerables de concepción, por lo que proponemos una nueva que se puede resumir en las figuras 1.1 a 1.3. Los monumentos documentados en la necrópolis de *Althiburos*-macizo de El Ksour son exclusivamente grandes túmulos (2.2.1) y bazinas –túmulos delimitados por

un círculo de piedras— (2.2.2), y dólmenes de acceso cenital (2.2.4). Estos últimos pueden ser de planta circular (2.2.4.2), delimitados por uno o dos círculos (2.2.4.2.1 y 2.2.4.2.2, respectivamente), o bien de planta cuadrangular (2.2.4.1), con uno (2.2.4.1.1) o dos (2.2.4.1.2) recintos, cada uno de los cuales tiene su propia cámara funeraria. Hay otros elementos que singularizan determinados monumentos, por ejemplo la presencia de muros exteriores (conocidos a menudo como «brazos», o «antenas»), o de capillas. Pensamos, sin embargo, que su presencia ocasional no debe comportar la definición de nuevos tipos, que complicarían mucho esta clasificación.

1.2. Geografía y topografía del macizo de El Ksour

El macizo de El Ksour forma parte de la gran unidad geográfica conocida con el nombre de Alto Tell. Esta región tiene una altitud media de 700 msnm, y se caracteriza por un relieve accidentado, en el que las cadenas montañosas, orientadas en dirección NE-SO, alternan con las mesetas (*sraouet*, plural de *sra*), a menudo de gran extensión, y con numerosas depresiones ocupadas por llanuras aluviales (fig. 1.4), como las de Zouarine, El Sers, Siliana o Sidi Naoui (figs. 1.5 y 1.6).

Se trata de una región rica desde el punto de vista de la producción agrícola, en particular de cereales, aunque también hay olivos y árboles frutales, gracias a la existencia de fuentes y cursos de agua. La rotación de cultivos y los barbechos han favorecido la ganadería local de ovinos y caprinos, pero también hay que mencionar el paso de los rebaños que, procedentes de las zonas esteparias, se alimentan del rastrojo en los meses de verano. Además de la riqueza agrícola, cabe mencionar la existencia de minas de hierro, en particular las de Djebel Jerissa y de Djebel Slater; esta última localidad también tiene yacimientos de plomo.

En este contexto, el macizo de El Ksour está formado, al N, por una cadena de montañas de unos 20 km de longitud y una altitud que varía de 800 a 1.050 m (fig. 1.6). Esta cadena delimita por el S la gran llanura de Zouarine (altitud media de 600 a 650 m). La forma general del macizo es la de una herradura abierta hacia el S/SE, de unos 11 km de longitud, entre Djebel Jdida y Djebel el Gouraïa al O, y de Djebel es Semda a Djebel el Hadaba al E. Las llanuras, todavía fértiles, comprendidas entre las tres cadenas principales forman el Sra Ouertane, de una altura media de unos 860 m. Inmediatamente al S de la cadena que delimita el macizo por el lado N, una cadena secundaria, orientada EO y formada por Djebel bou Jifa y Sabt es Sma, delimita un pequeño valle, muy fértil, entre los marabutos de Sidi ed Dakhli y Sidi Baraket. A partir de este punto se abre el valle de *Althiburos*, orientado en dirección S-N y formado por los cursos de los wadis Sidi Baraket y El Médéina, que confluyen inmediatamente

al N de la ciudad antigua (fig. 1.7). Muy bien regado, y muy fértil, este valle presenta todas las condiciones necesarias para la formación de un hábitat importante como *Althiburos*, ocupado desde, al menos, principios del primer milenio a. C. hasta el final de la Antigüedad (Kallala y Sanmartí 2011). El Sra Ouertane se prolonga hacia el S en la llanura de la Jeffara, de 750 m de altitud media y delimitada por otras elevaciones menos importantes: Koudiat ech Chair al E, Djebel Abaoub al S y Djebel Krissa al O. Menos fértil, esta llanura señala ya la transición hacia las zonas esteparias.

1.3. La necrópolis protohistórica de *Althiburos*-macizo de El Ksour. Historia de la investigación y estado actual del conjunto

Hay algunas menciones a monumentos concretos de la necrópolis de *Althiburos*-macizo de El Ksour en diferentes publicaciones antiguas y en el *Atlas préhistorique de Tunisie*, pero el conjunto, como tal, es completamente ignorado en la bibliografía anterior a nuestro proyecto, incluyendo la gran síntesis de G. Camps y otros trabajos del mismo autor (1961, mapa de las págs. 122-123; Camps 1995a, mapa de la pág. 18). De hecho, la mejor información sobre el mismo se encuentra en el mapa de estado mayor a escala 1:50.000, donde se indica, con las siglas RM («restos megalíticos») y un símbolo característico, la situación de un gran número de monumentos megalíticos. Este mapa permite observar una gran concentración de monumentos en el macizo de El Ksour, mientras que están ausentes en las llanuras que lo rodean. Se trata, pues, de un conjunto coherente y bastante bien delimitado.

Los trabajos de prospección realizados en el marco de nuestro proyecto han permitido documentar más de un millar de estructuras, de las cuales 123, situadas sobre todo en las zonas con mayor densidad de población, se encuentran en un estado de conservación tan deficiente que es imposible clasificarlas tipológicamente. También podemos suponer que otras han desaparecido completamente. Pocas han llegado intactas a nuestros días, pero los restos conservados permiten la clasificación de una gran parte de los monumentos (843). En general, las cámaras funerarias han sido violadas (de un total de 745 dólmenes, solamente 20 podrían tener intacta la cámara funeraria). Con todo, la excavación por nuestro equipo del monumento 53 (Kallala *et al.* 2014; págs. 42 a 48 de este volumen) ha mostrado que los niveles inferiores de la cámara funeraria estaban conservados, y es probable que lo mismo ocurra en otros casos, sobre todo si la losa de cubierta no ha sido retirada por los expoliadores, lo que dificulta su acción. A veces, las cámaras han sido reutilizadas como refugios ocasionales por los pastores. Las losas de cubierta de los dólmenes han sido a menudo retiradas de su emplazamiento original, y

no es raro encontrarlas cerca del monumento; en estos casos, es lógico pensar que las cámaras han sido completamente vaciadas. La acción humana directa también ha provocado la degradación de muchos de los muretes que delimitan los monumentos, ya que las piedras que los formaban se han reutilizado a menudo para la construcción de abrigos, paravientos y otras estructuras. A todo esto hay que añadir la acción erosiva continuada debido a la circulación de rebaños o a otras actividades económicas, como la recolección de alcaparras. La erosión por causas naturales también ha afectado de manera importante a numerosos monumentos, en particular los situados sobre terrenos en pendiente. A menudo, la erosión ha arrastrado un tercio o incluso la mitad de muchas de estas construcciones, concretamente la parte situada a un nivel inferior. En resumen, podemos suponer que se conservan restos, en mejores o peores condiciones, de una proporción muy elevada de las estructuras originalmente existentes, pero que muy pocas están aproximadamente intactas.

2. Los trabajos de campo

La investigación desarrollada en la necrópolis de *Althiburos*-macizo de El Ksour incluye trabajos de prospección y de excavación. Los segundos han sido parcialmente publicados (Jornet, Fadrique y Sanmartí 2011; Kallala *et al.* 2014; Sanmartí *et al.* 2015). En este volumen presentamos una versión resumida de los resultados publicados (monumentos SP370005, 42, 53 y 647), así como las excavaciones, aún inéditas, en la bazina 241 y en un pequeño sector de una estructura singular (núm. 154) que hemos denominado «gran muro».

2.1. La prospección. Método de trabajo

El lector encontrará al final del volumen un catálogo completo de las estructuras documentadas, y en el capítulo 3 una discusión sobre su tipología y su distribución espacial. Aquí nos limitamos a indicar que la metodología utilizada se basa en el trabajo de dos equipos de cinco personas que actuaban simultáneamente y que peinaron de manera sistemática el territorio (fig. 2.1.1). Este último ha sido dividido en 18 sectores, designados con los nombres de topónimos importantes que figuran en el mapa a escala 1:50.000 (mapa 1). Son los siguientes: 1: Djebel Ebba; 2: Koudiat Aslouj; 3: El Médéina; 4: Koudiat bou Garech; 5: Ouled Saïd; 6: Demnet Laaba Ouled Saïd; 7: Souidat; 8: Bled ed Dehmania; 9: Sfaïet ouled Saïd; 10: Djebel el Mziraa; 11: Djebel Soltane; 12: Djebel el Ayata N; 13: Sidi Baraket; 14: Ouled Soltane; 15: Djebel el Ayata S; 16: Djebel bou Jifa; 17: Sabt es Sma; 18: Sidi es Sahbi.

Todas las estructuras descubiertas han sido georeferenciadas mediante GPS y fotografiadas. Las fotos se han tomado tanto a ras de suelo como en altura, estas últimas con la ayuda de una pértega. Algunos monumentos han sido objeto de una documentación gráfica más precisa, concretamente planos detallados y ortofotos. Se trata de los números 129, 174, 184, 197, 239, 295, 360, 660, 663, 667, 1235, 1246 y 1264 (figs. 2.1.2 a 2.1.14). En cada monumento se han registrado las dimensiones máxima y mínima del muro de delimitación y, si existe, del círculo interior; también, en la medida de lo posible, las de la cámara funeraria y la losa de cubierta, y las de otros elementos que pueden formar parte del monumento o estar relacionados con él, como los «brazos» (*cf. infra* p. 354). Estos datos se han introducido en un fichero creado con el programa FileMaker, que permite cruzarlos fácilmente y obtener informaciones significativas. En la fig. 2.1.14 se reproduce el modelo de ficha utilizado.

Debemos indicar que antes de proceder a la publicación estaba previsto visitar nuevamente un cierto número de monumentos para verificar detalles tipológicos y datos que suscitaban dudas, o que –en algunos casos, afortunadamente poco numerosos– estaban visiblemente mal registradas debido a errores humanos. La interrupción de los trabajos de campo, debida a las circunstancias derivadas de la revolución de 2010, ha hecho imposible esta verificación.

2.2. Las excavaciones

La tumba SP370005 (figuras 2.2.4 a 2.2.8)

Esta sepultura forma parte de la necrópolis meridional de *Althiburos*, que continuó en uso en época romana (Jornet, Fadrique y Sanmartí 2011). Se trata de un dolmen del que sólo se conserva la cámara funeraria, compuesta fundamentalmente por grandes losas, con unas dimensiones importantes, de 2,80 m de longitud por 2,10 m de ancho (fig. 2.2.4 a 2.2.8). Esto sugiere que se trataba de un monumento importante. El hecho de que el suelo de la sepultura estuviera constituido por un enlosado parece confirmarlo. Los restos humanos indican que era una sepultura colectiva, ya que había restos de al menos quince individuos (un perinatal, cuatro infantiles I, tres infantiles II y siete adultos, dos de los cuales masculinos, tres femeninos y uno de sexo indeterminado). La mayor parte de los restos antropológicos se encontraban en la parte NE, lo que parece indicar que se acumulaban en ella para poder realizar nuevas deposiciones en la parte central. El pequeño número de huesos hace pensar, de todas formas, que, tal como se ha documentado en otros casos, los cuerpos eran descarnados antes de la sepultura definitiva y sólo se depositaba dentro de la tumba una parte reducida de los restos.

La datación inicial del monumento no se puede precisar, pero sabemos que todavía estaba en uso en los primeros decenios de la era cristiana.

El monumento 647 (figuras 2.2.9 a 2.2.12)

Esta sepultura está situada cerca de una elevación de 1.048 msnm que pertenece al extremo SE de Djebel Ayata, a unos 7,8 km al S de *Althiburos*. Estaba aparentemente intacta, delimitada por un muro circular de 5 m de diámetro, y conservaba la losa de cubierta *in situ*, si bien rota. La cámara funeraria, de planta cuadrada y dimensiones internas de 0,85 x 0,60-0,70 m, contenía restos óseos humanos muy dañados, pertenecientes a un individuo adulto de sexo indeterminado. La escasez de restos humanos sugiere la práctica de la descarnación y la selección posterior de algunos huesos. Asimismo, en la cámara funeraria se recogieron restos de macrofauna y microfauna, pero no había artefactos de ningún tipo. La datación por radiocarbono de un hueso humano ha permitido situar el monumento dentro de la meseta de Hallstatt (cal BC 700 a 400 a 2 sigma), muy probablemente dentro del siglo V a. C.

El monumento 42 (figuras 2.2.9 y 2.2.13 a 2.2.15)

Está situado sobre el altiplano que domina la parte alta del valle de *Althiburos*, a unos 3 km al S de la ciudad, y a unos 120 m del «gran muro». La cámara funeraria de esta sepultura había sido expoliada mediante el levantamiento parcial de la losa de cubierta, pero presentaba un buen estado de conservación. El monumento estaba delimitado por un murete circular de 5 a 5,5 m de diámetro. La excavación de la cámara funeraria, de planta cuadrada y dimensiones internas de 0,97 x 1,12 m, no ha proporcionado ningún resto óseo, pero en cambio el nivel artificial sobre el que había sido construida ha permitido recuperar algunos fragmentos de cerámica a torno, probablemente de producción púnica, que sugieren una datación en la segunda mitad del primer milenio a. C.

El monumento 53 (figuras 2.2.9 y 2.2.16 a 2.2.21)

Esta sepultura está situada a unos 300 m de la anterior, y a unos 10 m al N del «gran muro» (*cf. infra*). Es una gran estructura delimitada por un muro de 13 m de diámetro. Aunque la losa de cubierta estaba *in situ*, la cámara funeraria, de dimensiones relativamente pequeñas (1,4 x 1,2 m), había sido violada desmontando uno de los muros laterales. Sin embargo, en un nivel de piedras intacto conservado en la parte inferior se recuperaron varios huesos humanos pertenecientes al menos a tres individuos (un infantil I, un infantil II y un adulto de sexo indeterminado), y fragmentos de cerámica húmeda. Por debajo, en el estrato que cubría el nivel geológico, se recuperaron otros fragmentos óseos (que pertenecían a un infantil

I, un individuo joven y un adulto de sexo masculino) y cerámicos en un nivel de tierra cenicienta también intacto. Se trataba, por tanto, de una sepultura colectiva, a diferencia del monumento 647. La datación por C14 de una muestra de hueso ha proporcionado un resultado similar al del monumento 647 (cal BC 780 a 410 a 2 sigma), muy probablemente entre los siglos V y IV a. C.

El espacio comprendido entre el murete de delimitación del monumento y la cámara funeraria estaba colmatado con una acumulación de piedras y tierra, y también contenía material cerámico del periodo húmedo, sobre todo vajilla de engobe rojo, que indica una cronología para la construcción del monumento de entre finales del siglo VII y finales del siglo V a. C., coherente, por tanto, con la datación radiocarbónica.

Este monumento, del tipo 2.2.4.2.1, fue ampliado durante la Antigüedad Tardía mediante la construcción de un segundo muro circular de delimitación, de 24,5 m de diámetro, y la deposición de otro nivel de piedras y tierra, que cubría los restos del monumento de época húmeda. Este nivel ha proporcionado material arqueológico muy heterogéneo, pero con elementos que permiten datar su formación a finales del siglo V a. C. o un poco más tarde.

Entre los dos momentos que hemos mencionado hubo otra fase de uso del monumento, según indica la presencia, sobre el muro del recinto interior, de un recipiente para calentar agua y una cazuela de cerámica africana fechables dentro del siglo III d. C., y que probablemente se relacionan con banquetes u otros rituales, tal vez funerarios (el expolio de la cámara impide precisarlo), o quizás solamente culturales.

La excavación también ha permitido descubrir la presencia de dos muros exteriores rectilíneos, uno de los cuales nacía del círculo interior, mientras que el segundo no tiene relación física con este, aunque muy probablemente corresponde a la misma fase. La función de estos «brazos», o «antenas», no es conocida, pero probablemente se trata de elementos de carácter ritual característicos de algunos de los monumentos de mayores dimensiones.

La vida de este monumento, se desarrolla, pues, en diversas etapas y a lo largo de varios siglos, lo que hace pensar que correspondía a un segmento elevado de la sociedad húmeda de la zona, cuyo recuerdo, sin duda mitificado, se conservó durante mucho tiempo, incluso cuando el imperio romano había impuesto un orden sociopolítico radicalmente diferente. Es posible que esta persistencia se explique como una forma de contestación de este nuevo orden, y que su reutilización, en un momento ya avanzado de la Antigüedad Tardía, deba entenderse como un acto de legitimación por referencia al pasado de un poder local surgido en este momento.

El monumento funerario 241 (figuras 2.2.22 a 2.2.31)

Se trata de una bazina situada a unos 1,8 km al N de *Althiburos*, al pie del cerro llamado Koudiat Aslouj (figs. 2.2.1, 2.2.22 y 3.3.17). Forma parte de un grupo de monumentos similares (240 a 248) y con una situación topográfica análoga (figs. 2.2.1, 2.2.22 y 3.3.17). Se pudo excavar parcialmente en el año 2013, pero las circunstancias derivadas de la revolución de 2010 han impedido la continuación de los trabajos.

El monumento mide 26,5 m de diámetro y está delimitado por un doble círculo de grandes bloques de piedra (US 10004 en el exterior, US 10005 en el interior), mal conservado en la parte oriental. Nuestros trabajos han permitido delimitarlo (figs. 2.2.25 y 2.2.26) y excavar los niveles superiores de la parte central del monumento. De este modo ha sido posible localizar la cámara funeraria, de 1,5 por 1,3 m, formada por cuatro muros construidos con pequeño aparejo (el bloque más grande mide 0,50 por 0,60 m) (figs. 2.2.28 y 2.2.29). El espacio comprendido entre estas paredes contenía tierra negruzca, con numerosos huesos humanos –sin conexión anatómica ni orden aparente–, cerámica a mano y, sobre todo, a torno, huesos de animales y una moneda de bronce. Por falta de tiempo, esta cámara funeraria no se pudo excavar completamente.

Los restos humanos recuperados pertenecen a un mínimo de cinco individuos adultos, uno de los cuales es probablemente de sexo femenino, y dos subadultos, de edades comprendidas, respectivamente, entre dos y tres años y entre cinco y seis años. La excavación ha dado un número importante de vasos cerámicos, entre ellos un plato de campaniense A de forma Lamb. 5 (figs. 2.2.30 i 2.2.31, núm. 10013-1). Un total de 24 fragmentos se pueden atribuir a la campaniense A. El resto de cerámica a torno (64 fragmentos) corresponde a producciones artesanales relacionadas con las cerámicas púnicas, y más precisamente a la «céramique mactaroise» (Picard y Bourgeois 1977, 106-108; Bourgeois 1982, 36-39, Broise y Thébert 1993, 219-221; Ramon, Sanmartí y Maraoui Telmini 2016, 61-62). Varias formas imitan la cerámica campaniense, incluyendo un cuenco de forma Lamb. 27 (figs. 2.2.30 y 2.2.31, 10013-6), un pequeño recipiente de forma Lamb. 25 (fig. 2.2.30, 10013-8) y un pequeño cuenco de forma Lamb. 34 (fig. 2.2.30, 10013-9). La única forma de cerámica a mano es un borde exvasado con engobe rojo (figs. 2.2.30, núm. y 2.2.31, 10013-18). Podemos proponer para este conjunto una datación entre mediados del siglo II a. C. y la segunda mitad de la siguiente centuria. La ausencia de campaniense B puede sugerir una datación tardía dentro de esta horquilla, pero este argumento *ex silentio* debe considerarse con todas las precauciones. Es posible que los niveles inferiores de la cámara, no excavados, dieran una datación más antigua.

Este monumento se diferencia de los dólmenes excavados por nosotros tanto por su cronología como por la presencia de un mayor número de restos humanos, menos fragmentados, y también por la abundancia de material de acompañamiento, con una cantidad importante de vasos a torno. Estas diferencias pueden ser debidas a motivos cronológicos o sociales, o tal vez a los dos.

El «gran muro» (figuras 2.2.32 a 2.2.42)

Los trabajos de topografía y el análisis de las fotografías aéreas han permitido descubrir un gran muro orientado E-O, con una longitud de al menos 2.000 m, que atraviesa perpendicularmente la parte superior del valle de *Althiburos* (fig. 1.7). Está formado por dos alineaciones de losas verticales o, a veces, de grandes bloques paralelepípedos. El espacio intermedio contiene tierra y piedras de diferentes tamaños. La distancia media entre las dos alineaciones de losas es de 1,75 m, pero en algunos lugares el área de dispersión de piedras relacionada con esta estructura sobrepasa actualmente los 5 m de ancho (figs. 2.2.33 a 2.2.36).

Otras estructuras relativamente similares han sido descubiertas en regiones cercanas al macizo de El Ksour (Ben Baaziz 2006, 12 y 18-19), pero en general no han sido descritas con precisión ni se ha establecido su relación con necrópolis. Se conocen otras en el valle del Medjerda, sobre todo en *Bulla Regia* (Carton 1891, 8-9), pero se trata de estructuras diferentes, simples alineaciones de grandes piedras, similares seguramente a las mencionadas por St. Gsell en las necrópolis megalíticas argelinas (Gsell 1901, 9). Los paralelos más próximos se han descrito recientemente en la necrópolis de Djebel Boughanem, en la región de Kasserine (tesis doctoral inédita de E. Ghith-Hmissa).

En el año 2012 se excavó un pequeño sector del «gran muro», para datarlo y conocer mejor su estructura. El sector elegido se sitúa a unos 50 m al O del monumento 53. La excavación mostró que está construido con grandes bloques y losas verticales, con una altura media de 0,80 m. El espacio entre las dos alineaciones de losas y grandes bloques es de 1,20 a 1,50 m (figs. 2.2.37 a 2.2.40), y contenía una estratificación simple (fig. 2.2.41).

El material recuperado en la excavación no es muy abundante y no da una clara indicación sobre la posible función de este «gran muro». Por otra parte, algunos elementos nos permiten especificar su cronología aproximada. Los más significativos son un fragmento de borde de un cuenco de forma Lamb. 31 de cerámica campaniense A (fig. 2.2.42, 8008-1) y dos fragmentos de hombro y de asa de un ánfora itálica Dr. 1 (fig. 2.2.42, 8004-1) (fig. 2.2.31). Proviene de los niveles inferiores, que regularizan el nivel de base y también se adosan a la cara interna de las dos alineaciones que forman el gran muro. Esto permite pensar en un mo-

mento de construcción preimperial, pero posterior en todo caso a mediados del siglo II a. C., sin excluir del todo una datación más tardía.

3. Análisis e interpretación de la documentación

Los trabajos de prospección han permitido localizar 1.054 estructuras, 843 de las cuales son monumentos funerarios clasificables (mapas 1 y 3; tabla 3.1). Hay también 123 monumentos que no es posible clasificar, debido a su mal estado de conservación (tipo 0) (mapa 2), así como 78 losas aisladas que no se llegaron a utilizar para construcciones (mapa 13); a menudo están sobreelevadas para facilitar su talla y acabado (lám. 1; lám. 2, núm. 9 y 10). A todo esto hay que añadir el «gran muro», ya descrito, un recinto trapezoidal (lám. 3, núm. 26) y un fragmento de muro que no se puede relacionar con ningún monumento. También se ha descubierto una estela líbica (lám. 6, núm. 236), dos monumentos funerarios y otros restos de época romana (núms. 305, 532, 917, 1017 y 1053) y numerosas estructuras de época indeterminada, como paravientos y cabañas de pastor.

La mayoría de monumentos funerarios clasificables (97,1%) corresponden al género 2.2.4 (dólmenes con acceso cenital). Los túmulos (género 2.2.1) y las bazinas (género 2.2.2) son mucho menos numerosos (16 = 1,9 %, y 7 = 0,8 %). También hay que mencionar un área cubierta de piedras (género 1.1.1) (0,1 %) (tabla 3.2).

3.1. Los dólmenes con acceso cenital (género 2.2.4)

La estructura de estos monumentos consta de dos elementos construidos bien diferenciados: una cámara funeraria cuadrangular, generalmente de pequeñas dimensiones (1,2 m² de media), cuyas paredes descansan aparentemente sobre el suelo de base, y un murete de delimitación, de forma circular o, a veces, cuadrangular (fig. 1.3; lám. 2, núm. 22; lám. 3, núms. 57, 113, 120 y 125; lám. 4, núm. 129; lám. 5; lám. 6, núms. 207 y 220; lám. 7, núms. 268 y 293; lám. 8, núms. 298, 302 y 323; láms. 9 a 11; lám. 12, núms. 525 y 558; láms. 13 a 29). La forma del murete de delimitación permite distinguir una especie 2.2.4.1, cuando es cuadrangular, de una especie 2.2.4.2, cuando es circular. La cámara está cubierta por una gran losa, que es el único elemento verdaderamente «megalítico» de estas construcciones. La situación de la cámara funeraria es aproximadamente central en la mayoría de monumentos, pero claramente excéntrica en dos casos (núms. 191 y 268) (láms. 5 y 7). Entre la cámara funeraria y el murete de delimitación hay un túmulo de piedras y tierra. En algunos casos también hay sectores de muros curvilíneos excéntricos que forman parte de este relle-

no interno (lám. 5, núms. 170 y 204; lám. 9, núm. 372; lám. 11, núm. 497; lám. 26, núm. 969), similares a los observados en la necrópolis de Djebel Mazela (Camps y Camps-Fabrer 1964, 26, fig. 18).

La situación topográfica de estos monumentos puede ser en terreno llano (fig. 2.2.20; véase también, entre otros, lám. 2, núms. 7 y 22; lám. 5, núm. 170; lám. 12, núm. 525; lám. 15, núms. 657 a 659; lám. 17, núm. 682; lám. 18, núms. 696 y 699; lám. 24, núm. 943) o en ladera, y en este último caso la altura de los muros varía dentro de un mismo monumento (fig. 2.2.12; véase también, por ejemplo, lám. 16, núm. 664 y 674; lám. 17, núms. 685 y 688; lám. 18, núm. 710; lám. 19, núms. 730, 735 y 736; lám. 20, núm. 742; lám. 21, núms. 770 y 773; lám. 23, núm. 855; lám. 24, núm. 891; lám. 26, núms. 958, 960 y 969), sin que ello pueda constituir un criterio tipológico. Otros rasgos, en cambio, permiten distinguir dos tipos diferentes dentro de cada una de las especies (2.2.4.1 y 2.2.4.2) (fig. 1.3). Por un lado, se observa que, a veces (seis casos), los monumentos cuadrangulares (su número total es de 66) están formados por dos recintos yuxtapuestos, aproximadamente cuadrados, o que el monumento, de forma rectangular y con proporciones de aproximadamente 1:2, se divide por medio de una pared en dos partes iguales, aproximadamente cuadradas (fig. 1.3); cada una de las dos partes tiene una cámara funeraria en el interior, en posición central (figs. 2.1.9 y 2.1.10; lám. 15, núms. 654 y 657; lám. 16, núm. 0674; lám. 20, núm. 748; lám. 22, núm. 808; lám. 26, núm. 979). Esto permite distinguir un tipo simple (2.2.4.1.1) y un tipo con doble recinto (2.2.4.1.2) (figs. 1.2 y 1.3).

En cuanto a los dólmenes con murete de delimitación circular (751 ejemplares), se comprueba que en algunos casos (52 monumentos) existe un segundo muro, también circular, entre la cámara funeraria y el muro del recinto (fig. 1.3; 2.1.2, 2.1.7 y lám. 5, núm. 204; lám. 6, núm. 207; lám. 7, núm. 293; lám. 12, núm. 558; lám. 17, núms. 682 y 685; lám. 23, núm. 855; lám. 25, núm. 949); en la necrópolis de *Althiburos*-macizo de El Ksour, estas paredes concéntricas internas siempre descansan aparentemente sobre el suelo natural, y no sobre el relleno depositado entre el recinto y el cofre. Por lo tanto, es posible distinguir entre un tipo con murete de delimitación único (2.2.4.2.1) y un tipo con dos círculos concéntricos (2.2.4.2.2) (fig. 1.3). Además de estas diferencias tipológicas, algunos detalles singularizan ciertos monumentos. Por ejemplo, la existencia de «brazos» (hiladas de piedras o paredes de longitud variable que generalmente se adosan a la cara externa del murete de delimitación), presentes en los monumentos 53 (fig. 2.2.21), 129 (lám. 4), 207 (lám. 6), 295 (lám. 7), 302 (lám. 8), 510 (lám. 11), 558 (lám. 12), 660 (lám. 15) y 870 (lám. 23). También hay posibles nichos en los muros de cierre —núms.

155, 176 (lám. 5) y 745 (lám. 20)—, así como paredes en forma de sector de círculo formando parte del relleno interior —ya mencionadas— o, finalmente, grandes losas verticales que forman parte del anillo exterior, pero que rebasan claramente la altura media del mismo. Todos estos elementos singularizan monumentos particulares, pero no permiten distinguir subtipos.

3.1.1. *Los monumentos de la especie 2.2.4.1*

Los monumentos de la especie 2.2.4.1 son poco numerosos: solamente 66 ejemplares, de los que 60 (90,9 %) son de tipo simple (2.2.4.1.1) y solamente seis (9,1 %) de tipo doble (2.2.4.1.2) (figs. 2.1.8 a 2.1.13; lám. 3, núm. 113; lám. 9, núm. 342; lám. 13, núm. 603; lám. 15, núms. 654, 660 y 663; lám. 16, núms. 670, 672 y 674; lám. 17, núm. 681; lám. 18, núm. 695; lám. 19, núm. 736; lám. 20, núms. 741, 745 y 748; lám. 22, núms. 808 y 831; lám. 23, núms. 881 y 884; lám. 27, núm. 979). Los monumentos del tipo 2.2.4.1.1 son generalmente cuadrados, o casi (gráfico 3.1), con unas proporciones entre los lados que, en un 68,5 % de los casos, van de 1 a 1,5. Las dimensiones mínimas son de 3 por 2,90 m; las máximas, de 9 por 6,50 m. La superficie media es de 28 m², pero varía de hecho entre 8,70 y 58,70 m².

Los monumentos del tipo 2.2.4.1.2 son muy pocos: sólo seis (figs. 2.1.9 y 2.1.10). Sus proporciones siempre son cercanas a 2:1. Dado que la pared que separa los dos espacios conecta los puntos centrales de los dos lados largos, es evidente que se pretendía crear dos ámbitos cuadrados yuxtapuestos, obtenidos por la subdivisión de un espacio rectangular. Las dimensiones son muy variadas: de 7,8 a 11,4 m de longitud y de 3,6 a 5,5 m de ancho, con superficies que van de 28,1 m² a 62,7 m².

Muchas de las cámaras funerarias han sido dañadas, incluso destruidas, o bien están cubiertas por la losa y son poco o nada visibles. El 72,6 % de las que pueden ser estudiadas están construidas con losas verticales, y el resto con bloques más o menos trabajados. La longitud va de 0,60 a 2,85, y la anchura de 0,50 a 1,20 m. A menudo no llegan a 1 m de longitud, y la superficie media es de 0,86 m². Las proporciones entre longitud y anchura varían entre 1 y 2,6. La orientación es extremadamente variable, pero con un predominio global de la dirección N-S, que podría responder a consideraciones de orden ritual.

3.1.2. *Los monumentos de la especie 2.2.4.2*

Los dólmenes con muros de delimitación circulares (especie 2.2.4.2) son, en su inmensa mayoría, del tipo simple (2.2.4.2.1, con una sola anilla), con 700 ejemplares (93,2 %), mientras que los especímenes con doble círculo son sólo 51.

La gran mayoría de dólmenes circulares de una sola anilla miden de 4 a 6,99 m de diámetro (473 ejempla-

res = 72,2 %) (gráfico 3.5). Sólo 30 (4,6 %) son menores (de 2,80 a 3,99 m de diámetro). Los monumentos con un diámetro de entre 7 y 7,99 m son aún relativamente numerosos (68 ejemplares = 10,4 %), pero a partir de esta última dimensión el número disminuye drásticamente. Parece existir un grupo coherente formado por monumentos cuyo diámetro se sitúa entre 8 y 12,99 m (11,3 %). Finalmente, los que tienen un diámetro superior a 12,99 m son muy raros (10 ejemplares: núms. 20, 53, 78, 125, 135, 220, 230, 231, 316 y 461), y sólo dos rebasan los 19,99 m (núms. 230 y 231); el mayor alcanza los 26 m (núm. 230). El diámetro medio de los 632 monumentos de medidas conocidas es de 6,2 m.

Es interesante observar que los dólmenes del tipo 2.2.4.2.2 son, en promedio, mayores que los del tipo 2.2.4.2.1, ya que su diámetro medio es muy superior (7,95 m) al de los monumentos con un solo círculo (6,17 m, como ya hemos dicho). Del mismo modo, en la primera de estas categorías (2.2.4.2.2) casi no hay monumentos de menos de 5 m de diámetro (sólo dos, que se acercan a esta dimensión, ya que miden 4,60 y 4,80 m, respectivamente), pero hay que tener en cuenta que los especímenes de 8 m o más de diámetro representan el 34 %, mientras que el porcentaje desciende al 12 % entre los del tipo 2.2.4.2.1 (gráfico 3.6). Igualmente, la figura 3.7 muestra que los porcentajes de monumentos pequeños (< 6 m de diámetro) pertenecientes al tipo 2.2.4.2.1 son siempre mayores, a menudo mucho más, que los de los monumentos del tipo 2.2.4.2.2, y a la inversa, es decir, que a partir de la dimensión de 6 m de diámetro los porcentajes de monumentos del tipo 2.2.4.2.2 superan sistemáticamente a los de monumentos del tipo 2.2.4.2.1. También hay que recordar que el tamaño medio de las cámaras funerarias de los monumentos del tipo 2.2.4.2.2 es ligeramente superior (1,52 m²) al de los monumentos del tipo 2.2.4.2.1 (1,24 m²).

Los monumentos del tipo 2.2.4.2.2 se caracterizan, pues, por su número reducido, por su intrínseca complejidad estructural y por sus dimensiones, mayores que las de los monumentos del tipo 2.2.4.2.1. Como ya se ha dicho, el tamaño medio de las cámaras funerarias con doble círculo (1,52 m²) también es superior al de los monumentos del tipo 2.2.4.2.1 (1,24 m²). Por todas estas razones, es lógico suponer que los monumentos del tipo 2.2.4.2.2 acogían los restos de los miembros de grupos privilegiados en la sociedad húmeda de la región; este es también, probablemente, el caso de ciertos monumentos con un solo recinto, pero de gran tamaño, a partir de 7 y, sobre todo, 8 m de diámetro, como el monumento 53 (Kallala *et al.* 2014).

Los muretes de delimitación están construidos sobre todo con bloques de piedra de dimensiones variables, más o menos trabajados. A veces se conservan

dos o, más raramente, tres hiladas superpuestas. Los muretes de ciertos monumentos también tienen losas verticales.

Las cámaras funerarias de los monumentos del tipo 2.2.4.2.1 son siempre cuadrangulares. La mayoría son de forma próxima al cuadrado, y en algún caso cuadradas. De hecho, sólo 19 de las cámaras funerarias de este tipo de monumento tienen una proporción entre el lado largo y el lado corto igual o superior a 2. Esta cifra representa solamente el 6,7 % de los 282 monumentos del tipo 2.2.4.2.1 que ha sido posible medir. Además, en el 93,3 % restante, la gran mayoría de cámaras funerarias (196 = 69,5 %) tienen una proporción igual o inferior a 1,5. De nuevo, en 94 casos (33,3 %), las proporciones son claramente las de un cuadrado (5 ejemplares) o extremadamente cercanas a estas (inferior a 1,2). En cuanto a las dimensiones, siempre son modestas. El valor medio de las longitudes es de 1,24 m, con un mínimo de 0,43 m (núm. 403) y un máximo de 4 m (núm. 125). Cabe destacar, sin embargo, que esta última cifra es absolutamente excepcional, ya que la segunda de las cámaras más largas (núm. 41) sólo mide 2,62 m, y la tercera (núm. 135), 2,61 m. Hay una progresión constante entre la longitud de 0,80 m (núms. 442, 723, 792 y 849) y la de 1,70 m (núms. 591 y 781). Los valores inferior y superior se pueden considerar «anormales» y, por tanto, deben explicarse probablemente por razones socioeconómicas. Esto es especialmente evidente para los nueve monumentos en los que la longitud de la cámara es superior a 9 m (núms. 41, 78, 125, 150, 135, 220, 504, 678 y 1023) (tabla 3.3). No es extraño, por supuesto, que los monumentos con cámaras mayores también sean los más grandes. El monumento 125, por ejemplo, cuya cámara funeraria mide 4 m de largo, tiene un diámetro de 14 m, lo que hace de él el quinto en dimensiones del tipo 2.2.4.2.1. La tabla 3.3 refleja esta correlación, pero al mismo tiempo muestra que no es perfecta, en la medida en que no existe una relación proporcional directa entre ambas variables (longitud de la cámara y diámetro del monumento). La misma impresión surge del análisis de los datos presentados en la tabla 3.4, que muestra las superficies comparadas de los muretes de delimitación y de las cámaras de los monumentos, donde las últimas son mayores.

Las orientaciones de las cámaras funerarias de los dólmenes con un único recinto circular son aún más dispares que entre los monumentos del género 2.2.4.1. De hecho, 99 (26 %) están orientadas en dirección N-S, 112 (29 %) de E a O, 114 (30 %) de NE a SO y 61 (16 %) en dirección NO-SE.

En cuanto a los monumentos del tipo 2.2.4.2.2, solamente tenemos datos sobre las dimensiones y las proporciones de las cámaras funerarias de 12 ejemplares (tabla 3.5). Las dimensiones permanecen en las medias observadas para el tipo 2.2.4.2.1 (longitud

entre 0,94 y 1,80 m). Lo mismo se aplica a las proporciones (11 ejemplares que oscilan entre 1,04 y 1,73 m), excepto un caso, que es de 2,08 m. Como se puede ver en las tablas 3.5 y 3.6, la correlación más o menos directa entre el diámetro del túmulo y la longitud de la cámara, por un lado, y sus superficies, por otro, es menos evidente, pero la pequeña cantidad de monumentos en que la cámara es mensurable impide sacar conclusiones de este hecho.

La orientación más frecuente de las cámaras funerarias de los dólmenes con doble recinto circular es en dirección E-O (11 monumentos); tres están orientados en dirección NO-SE y dos en dirección N-S.

En relación con los aspectos constructivos de las cámaras funerarias, la mejor documentación es la proporcionada por las excavaciones en los monumentos 42, 53 y 647, que hemos descrito más arriba. La cámara funeraria del monumento 647 está formada por cuatro losas verticales, con una altura de entre 0,75 y 1 m (figs. 2.2.11 y 2.2.12). Este sistema se utilizó en 104 dólmenes con un solo muro circular de delimitación, y en dos de doble recinto, lo que representa algo más del 23 % del total (por ejemplo, lám. 8, núm. 302; lám. 9, núm. 372; lám. 10, núm. 399; lám. 18, núm. 694; lám. 20, núms. 743 y 747; lám. 21, núms. 765, 767 y 770; lám. 22, núm. 838; lám. 23, núm. 867; lám. 24, núms. 898 y 943; lám. 27, núm. 985; lám. 28, núm. 1039). El modo de construcción de la cámara del monumento 53 es completamente diferente. De hecho, se utilizaron grandes bloques irregulares, aunque ligeramente escuadrados (figs. 2.2.19 y 2.2.20). Se superponen en cuatro o cinco hiladas, según el tamaño de los bloques utilizados. Las caras internas están regularizadas, y la parte posterior queda inmersa en el relleno interno del muro de cierre. Esta forma de construcción con bloques más o menos escuadrados aparece en muchos otros monumentos (346 ejemplares = 74 %) (por ejemplo, lám. 3, núm. 57; lám. 4, núm. 129; lám. 5, núm. 155; lám. 8, núm. 323; lám. 9, núm. 335; lám. 10, núms. 400 y 413; lám. 11, núm. 461; lám. 13, núm. 559; lám. 18, núm. 699; lám. 28, núm. 1023). La cámara mortuoria del monumento 42 combina las dos técnicas de construcción. Esta técnica mixta está presente en 13 casos solamente (3 %). A veces hay un muro de piedra seca en lugar de una losa en uno de los laterales (por ejemplo, figs. 2.2.2-2.2.6 y lám. 28, núm. 1023).

El único elemento de carácter cultural claramente documentado en los dólmenes son los «brazos», o «antenas», muretes bajos de piedra seca, de longitud y número variables (entre uno y tres), que se entregan al murete de delimitación de algunos monumentos, casi siempre con recinto circular. Están presentes en 10 ejemplares: seis del tipo 2.2.4.2.1, tres del tipo 2.2.4.2.2, y uno del tipo 2.2.4.1.1. Son, por tanto, proporcionalmente más frecuentes en los tipos minoritarios. Es interesante observar que sólo aparecen en

relación con monumentos de tamaño medio o grande, con diámetros comprendidos entre 5,40 y 15,40 m, la mayoría (8 de 10) de 7 m o más. También hay que señalar que el monumento más grande que tiene este tipo de elemento (núm. 558, con un diámetro de 15,40 m) corresponde al tipo 2.2.4.2.2, es decir, a una forma compleja. Tanto el número de brazos como su longitud y anchura varían de un monumento a otro. En cuanto al número, siete ejemplares tienen solamente uno (25, 207, 295, 466, 510, 660 y 870), hay dos con dos brazos (53 y 302) y dos más con tres (129 y 558). Probablemente no es casual que estos últimos sean, además, los dos monumentos de mayores dimensiones y complejidad estructural. La longitud de los brazos es muy variable (de 3,25 a 17 m), pero esto puede depender, al menos en parte, de su estado de conservación.

3.2. Los túmulos (género 2.2.1) y las bazinas (género 2.2.2) (láminas 6 y 7)

Los dos rasgos tipológicos comunes a estos dos géneros son, por un lado, la existencia de un túmulo de tierra y piedras de gran tamaño y, por otro, la ausencia de las grandes losas de cubierta propias de los dólmenes (fig. 1.3). La característica que los distingue entre sí es la existencia, en el caso de las bazinas, de una pared baja o una hilera de bloques que delimita la base del túmulo.

El número de estos monumentos es proporcionalmente muy reducido: sólo 15 túmulos (1,5 % de todas las estructuras identificadas, 1,9 % de los monumentos funerarios protohistóricos), y todavía menos bazinas (7 = 0,7 % de todas las estructuras identificadas, 0,8 % de los monumentos funerarios protohistóricos).

Conocemos algunos detalles de la arquitectura de las bazinas de la necrópolis de *Althiburos*-macizo de El Ksour, principalmente de los monumentos 239 –expoliado hace tiempo y visible en buena parte (fig. 2.1.5; lám. 7)– y 241, parcialmente excavado por nosotros y ya descrito (cf. p. 48 a 53). Desafortunadamente, ninguno de estos dos monumentos ha sido suficientemente excavado (o limpiado, en el caso del 239) para permitir una observación precisa de todos los detalles de su estructura. El muro perimetral del monumento 239, con un diámetro máximo de unos 28 m, tiene un espesor medio de unos 3,5 m y está construido con dos hiladas concéntricas de grandes bloques de piedra. En el centro están los restos de una gran cámara funeraria de forma rectangular, orientada aproximadamente en dirección E-O, de 2,80 m de ancho por una longitud mínima de 5,50 m. Está construida con bloques de formas y tamaños diversos.

3.3. Los monumentos no arquitectónicos

Solamente podemos mencionar un posible monumento del género 1.1.1 en la vertiente NE de la

montaña llamada Dyr el Hlei (núm. 136), cerca del mausoleo romano de Ksar bien Hanoun. Se trata de una acumulación de piedras de varios tamaños, a menudo bloques de dimensiones medianas (lám. 4). Tiene forma de un sector de círculo, o de dovela. La parte circular está bien delimitada por bloques toscos y ortostatos. La altura es igual en toda su extensión; no es, por tanto, un túmulo de una forma particular, sino una gran área cubierta de piedras. No hay ningún indicio de cámara funeraria o de losa de cubierta.

3.4. Las losas aisladas (láminas 1 y 2)

Se ha comprobado la existencia de muchas losas de grandes dimensiones que no forman parte de monumentos funerarios. A veces se encuentran directamente sobre el suelo, quizás abandonadas debido a errores de talla que las hacía inutilizables, o tal vez preparadas para un transporte que, por razones desconocidas, no se llegó a hacer. En general, sin embargo, están ligeramente elevadas sobre otras piedras y/o aprovechando también las diferencias de nivel de las laderas. Esto facilitaba la extracción y la talla. A pesar de cierto parecido superficial, debido a la existencia de la losa megalítica (a menudo en posición horizontal), estas estructuras no se pueden confundir con dólmenes, porque no hay cámara funeraria y la altura total del conjunto es muy pequeña. Por otra parte, estas losas se encuentran a menudo en zonas con numerosos restos de extracciones de bloques y losas. El señor Carlos Goñi Iturraspe, que es heredero de una larga tradición de conocimientos técnicos sobre la extracción y talla de piedra en Aragón, ha tenido la gentileza de examinar la documentación fotográfica sobre estas losas, y ha confirmado la verosimilitud de la interpretación propuesta y ha proporcionado la información gráfica sobre los procesos de trabajo que reproducimos en la figura 3.1. Las informaciones proporcionadas por los canteros de la región de El Médéina son semejantes en lo esencial. La datación de estas estructuras es indeterminable. Puede que algunas losas estuvieran destinadas a cubrir cámaras funerarias de los dólmenes, pero no se pueden excluir otros usos, tanto en época protohistórica como más tarde.

3.5. Análisis espacial. Topografía de los monumentos

La distribución espacial de los diferentes tipos de tumbas de la necrópolis de *Althiburos*-macizo de El Ksour no es aleatoria, sino gobernada por reglas, algunas de las cuales se pueden reconocer con relativa facilidad, mientras que otras no resultan (más o menos) evidentes sin considerar a la vez los aspectos tipológicos, las dimensiones y la situación de los monumentos. La falta de datos cronológicos es, evidentemente, un problema muy importante desde este punto de

vista. Tenemos dataciones más o menos seguras para las cuatro tumbas que se han excavado (núms. 647, 42, 53 y 241) (véase p. 34 a 53), de un total de 841 monumentos clasificables de la zona de prospección intensiva; es decir, menos del 0,5 %. Por otra parte, estos datos se refieren solamente a dos de los seis tipos de monumentos existentes en esta necrópolis (2.2.2 y 2.2.4.2.1); esto quiere decir que desconocemos completamente la cronología de ciertas categorías, ciertamente muy importantes, como los dólmenes cuadrangulares (2.2.4.1) y los dólmenes con doble recinto circular (2.2.4.2.2). Estas limitaciones nos obligan a estudiar este vasto complejo de monumentos únicamente en su estado final, como si fuera coherente desde el punto de vista cronológico, aunque se formó sin duda durante varios siglos y ha tenido estados sucesivos que aún no podemos reconocer, sin olvidar que puede haber considerables diferencias cronológicas entre los diferentes tipos de monumentos. Además de eso, una gran parte de este gran conjunto de tumbas (la zona oriental) sólo ha sido parcialmente explorada (mapa 1, puntos amarillos), por lo que estamos privados de una cantidad considerable de datos que quizás habrían permitido entender un poco mejor el contexto general y, por tanto, el papel de los diferentes tipos de monumentos (suponiendo que hayan funcionado a la vez) en la estructuración del conjunto. Finalmente, no se puede olvidar la posible desaparición sin rastros de un número obviamente indeterminable de estructuras.

3.5.1. Distribución topográfica de los diferentes tipos de monumentos protohistóricos

Una primera observación se refiere a la distribución diferencial de los dólmenes (género 2.2.4), por un lado, y de los túmulos (género 2.2.1) y las bazinas (género 2.2.2) por otro (mapas 3 a 5). Se comprueba, en efecto, que los monumentos de las dos últimas categorías, representadas por un pequeño número de casos (16 y 7, respectivamente), siempre se encuentran en los valles, en los piedemontes o, como mucho, en las laderas de algunas elevaciones, pero nunca en crestas, picos o mesetas. También se aprecia que todos los ejemplares de los dos últimos géneros mencionados están asociados geográficamente en tres grupos coherentes y claramente diferenciados. El primero, ya mencionado a propósito de la excavación del monumento 241 (*cf.* p. 48), se encuentra al N, en el valle situado entre el Choâbet Ombrouka y el Koudiat Aslouj (sector 2, mapa 17). Está formado por los monumentos núms. 239 a 248, 250 y 251, cuya altitud oscila entre 714 y 764 m. Un segundo grupo se encuentra a más de 4 km más al S, en la orilla izquierda del wadi Sidi Baraket (sector 5, mapa 20). Está formado por sólo 4 monumentos (núms. 49, 54, 67 y 77, este último un poco desplazado hacia el O), situados a 824-850

msnm. Un tercer grupo se encuentra en el valle delimitado al S por Sabt es Sma y al N por Djebel ben Soltane, en unas altitudes que van de 853 a 866 msnm (sector 14, mapa 29). Está formado por los monumentos 232 y 233 y, 680 m más al O, por los números 234, 235, 237 y 238. En las dos últimas zonas (en la orilla izquierda del wadi Sidi Baraket y en el valle N de Sabt es Sma), los túmulos y las bazinas aparecen junto a los dólmenes, pero en la primera sólo hay monumentos de los dos primeros tipos (mapas 3 a 5).

En cuanto a los dólmenes (género 2.2.4), se encuentran en todas las situaciones topográficas (tabla 3.7 y mapas 5 a 9), pero son particularmente frecuentes en terrenos elevados como crestas, cimas o mesetas, como se aprecia, por ejemplo, en el mapa 30, correspondiente a la zona 15 (Djebel Ayata), y en los mapas 30 y 31, correspondientes a los sectores 16 y 17, que son las elevaciones que cierran por el lado meridional el valle de *Althiburos* (lám. 11, núm. 434; lám. 12, núm. 558; lám. 13, núms. 559 y 603; lám. 14, núm. 646; lám. 15, núms. 657 y 659; lám. 16, núm. 674; lám. 17, núms. 678 y 682; lám. 18, núm. 696; lám. 23, núm. 884; lám. 24, núms. 942 y 943; lám. 25, núms. 944, 949 y 956; lám. 27, núm. 1006; lám. 28, núm. 1009). También hay muchos en laderas (en general en las partes superiores de estas) (lám. 4, núm. 1029; lám. 9, núm. 342; lám. 10, núm. 400; lám. 14, núm. 647; lám. 16, núms. 730, 735 y 736; lám. 21; lám. 26, núms. 958 y 960), y, aunque en raras ocasiones, también están presentes en los piedemontes y las llanuras (lám. 11, núms. 461 y 468). La situación de estos monumentos en las partes más elevadas del territorio puede explicarse por razones de diferentes tipos, quizás principalmente simbólicas, pero que también deben de tener relación con la facilidad de obtención de la materia prima para construir los monumentos –sobre todo las grandes losas de cubierta– y la necesidad de dedicar las zonas más bajas a los cultivos, que habrían sido obstaculizados por la presencia de cientos de monumentos.

Pasando a un análisis de distribución por tipos, se observa que, con una sola excepción, todos los dólmenes con recinto cuadrangular (especie 2.2.4.1) (65 ejemplares) están ubicados en la parte SO de la zona prospectada de forma intensiva, y casi exclusivamente (62 ejemplares) en el Djebel Ayata (mapas 5, 6, 27 y 30). En esta elevación forman dos concentraciones importantes, muy próximas entre sí, aunque claramente separadas por la existencia de un importante espacio intermedio, de unos 1.400 m de longitud, que corresponde a las partes más altas de esta montaña (1.063 y 1.069 msnm). El tipo 2.2.4.1.1 está bien representado en las dos zonas (34 y 26 ejemplares, respectivamente, en los sectores 12 y 15), pero el tipo 2.2.4.1.2 (solamente seis ejemplares) está presente únicamente en la parte N; esta última concentra la mayor parte de

monumentos de la especie 2.2.4.1 (40, contra 26 de la parte SO de Djebel Ayata), así como la totalidad de los que se pueden considerar como los más importantes, tanto en tamaño como en complejidad. Los cuatro monumentos restantes de la especie 2.2.4.1 (todos del tipo 2.2.4.1.1) están más dispersos; hay uno más al N, en el sector de Souidat (mapas 5, 6 y 22), y tres más hacia el E (mapas 28 y 30).

Las razones de esta distribución particular de los dólmenes delimitados por recintos cuadrangulares pueden ser de carácter cronológico; se trataría de monumentos anteriores o posteriores al resto. Sin embargo, creemos que es más probable que responda a razones de orden social: estos monumentos serían presumiblemente patrimonio de un segmento particular de la sociedad nómada de esta región, estrechamente ligado a la parte SO del territorio funerario del macizo de El Ksour. Ahora bien, dado que muchos monumentos de la especie 2.2.4.2 también están presentes en las mismas zonas donde se documenta la especie 2.2.4.1, es preciso concluir que varios grupos sociales, evidentemente relacionados, utilizaron este área de enterramiento simultáneamente, o bien que, en algún momento, un grupo sustituyó a otro en esta parte limitada del territorio.

La distribución espacial de los dos tipos de la especie 2.2.4.2 también tiene aparentemente características significativas en relación con la estructura social, aunque son difíciles de interpretar (mapas 7 a 9). Para empezar, hay que subrayar que, a diferencia de los monumentos de la especie 2.2.4.1, los dólmenes con muros de cierre circulares están presentes en todo el territorio prospectado, incluyendo la región SO —la única donde hay monumentos cuadrangulares—, pero con densidades variables. Un análisis adicional revela diferencias importantes —y no fortuitas— con respecto a la altitud entre los monumentos con recinto doble y los que están delimitados por un único círculo. De hecho, el 18 % de los primeros se encuentran a una altitud de más de 1.000 m, en comparación con sólo el 8 % de los dólmenes del tipo 2.2.4.2.1, y el 45 % a una altura comprendida entre 900 y 999 m, frente al 26 % solamente de los monumentos con un solo círculo, la gran mayoría de los cuales (66 %) están situados a entre 800 y 899 m (solamente el 37 % de los monumentos del tipo 2.2.4.2.2). Dado que los dólmenes del tipo 2.2.4.2.2 también son más complejos y más grandes que los del tipo con un único recinto circular, en principio es lógico pensar que albergaban los restos de los miembros de los clanes de rango más elevado y, por tanto, que probablemente tenían un papel estructurante en la organización general de la necrópolis. Intentaremos verificar esta hipótesis analizando su distribución sobre el territorio y las relaciones espaciales de estos monumentos con la ciudad de *Althiburos* y con los dólmenes del tipo 2.2.4.2.1.

Se comprueba, en primer lugar, que la distribución de los dólmenes con doble círculo no es homogénea (mapa 8), sino que se concentran en la parte central de la zona estudiada (mapas 18, 20 y 21), sobre todo en la zona media del valle de *Althiburos*, donde se encuentran 20 de estos monumentos (39 %). Su diámetro medio (8,2 m) es ligeramente superior a la media de los monumentos del mismo tipo (7,8 m). En el resto del territorio, la presencia de estos monumentos es mucho menos densa, pero se encuentran en todas las elevaciones de un cierto tamaño (mapa 8), formando grupos que se pueden distinguir en función de la topografía. La significación de estas agrupaciones es incierta; se puede suponer que responde a criterios simbólicos o sociales, o a ambos, tal vez relacionados con la importancia relativa de los diferentes segmentos de la tribu que habitaba la región. Esta hipótesis queda reforzada por el peso aparente de la ciudad de *Althiburos* en este mapa de distribución. Se podría pensar que los linajes poderosos tenían sus monumentos funerarios cerca de la ciudad.

Una segunda indicación sobre el papel de la ciudad en la articulación de la necrópolis y la sociedad nómada es la situación y las características del monumento 293 (mapa 18). Se encuentra en la montaña de Dyr el Hlei, al SO de *Althiburos*, a unos 600 m en línea recta, y es el más cercano a la ciudad de todos los monumentos funerarios nómadas. La ubicación de este espécimen también destaca por su visibilidad (lám. 7). Al igual que el mausoleo romano llamado Ksar ben Hanoun, situado unos 50 m al N, este monumento tenía que ser visible desde una distancia considerable. Desde su ubicación también se dominan grandes extensiones de la llanura de Zouarine, así como la ciudad de *Althiburos* (mapa 17). Hay que añadir que el monumento 293 es, con 13,7 m de diámetro, el tercero más grande de entre los 51 ejemplares del tipo 2.2.4.2.2, y el duodécimo de los 751 dólmenes circulares. Cabe destacar, finalmente, su aislamiento, ya que los dólmenes más cercanos se encuentran a unos 800 m al SE. La situación de un monumento funerario de este tamaño en un lugar de evidente valor simbólico, así como su proximidad a la ciudad nómada y su aislamiento en relación con el resto de la necrópolis, indican claramente su importancia. Además, y dada la proximidad del mausoleo romano, es inevitable preguntarse si puede haber cierta continuidad entre ambos. Podrían haber señalado, en diferentes momentos, la ubicación de las tumbas de familias importantes de la ciudad.

Otras sepulturas del tipo 2.2.4.2.2 se encuentran en ubicaciones parecidas a la del monumento 293, cerca de la ruptura de pendiente, en puntos bien visibles y que dominan áreas muy extensas. Por ejemplo, los números 129 y 130, en la zona de Sidi Baraket (núm. 13), que dominan la entrada meridional al valle de *Althiburos* (mapa 13). El primero es también notable por sus

dimensiones (10 m de diámetro) y por la presencia de tres brazos (figs. 2.1.2 y 2.1.7 y lám. 4), una característica típica de los monumentos más importantes. Ambos están también relativamente aislados del resto de monumentos del tipo 2.2.4.2.1. Este aislamiento es aún más claro en el caso del monumento 617, en el sector de Souidat (núm. 7) (mapas 5, 7, 8 y 22). Este último, de menores dimensiones (7 m de diámetro), se encuentra cerca del inicio de la pendiente de un acantilado, a unos 400 m al O de los monumentos más cercanos, que forman un grupo de siete dólmenes con muro de delimitación circular. Más al S, en la cima de Djebel Ayata, hay otros siete del tipo 2.2.4.2.2 (mapas 8, 27 y 30). De estos, es particularmente notable el 682, situado a 1.063 msnm, el punto más alto de esta montaña (lám. 17). Es necesario destacar su aislamiento, ya que se encuentra a 150 m al S del más meridional de los numerosos dólmenes situados en la parte N de la montaña, y a 700 m del grupo de monumentos que ocupa la parte meridional de la misma. Por otra parte, es el mayor de los monumentos del tipo 2.2.4.2.2, con un diámetro de 24,30 m, mientras que el segundo (núm. 558) mide solamente 15,4 m (lám. 12). Este último, situado en el Kouidiat bou Garech (mapa 23), está también muy aislado, a unos 190 m del monumento más próximo.

Podemos concluir que la mayoría de monumentos del tipo 2.2.4.2.2 se encuentran cerca de *Althiburos*; esto parece confirmar el papel esencial de la ciudad en la articulación de toda la necrópolis. Ahora bien, en las partes occidental y meridional del territorio prospectado también existen monumentos de este tipo, a veces notablemente aislados, que se encuentran a menudo en puntos muy elevados, cerca de acantilados, y dominan vastas extensiones de las llanuras circundantes. Esto puede sugerir que señalaban simbólicamente los límites del territorio tribal.

En cuanto a las relaciones espaciales entre los dos tipos de dólmenes con muro perimetral circular, se puede decir que aparecen por todo el territorio prospectado, y a menudo asociados (mapa 7). Ya hemos dicho que, si se admite que ambos han funcionado conjuntamente, podemos aceptar la hipótesis de que los monumentos más complejos, del tipo 2.2.4.2.2, han tenido un papel estructurante, y que los dólmenes con un único recinto circular estarían dispuestos a su alrededor, o al menos situados en relación con ellos. Las tumbas grandes y complejas –entre ellas el ya mencionado monumento 293, tal vez el más importante– contendrían, pues, los restos de los miembros de los linajes dominantes en la estructura de la tribu. En ciertas áreas, en las montañas del S y el O, esta hipótesis parece muy verosímil. Por ejemplo, en Djebel bou Jifa (sector 16, mapa 31) hay tres grupos de monumentos del tipo 2.2.4.2.1 separados por espacios vacíos y en relación aparente con monumentos del tipo 2.2.4.2.2

(núms. 852, 321 y 356). Lo mismo se observa en Sabt es Sma (mapa 32), donde tres monumentos del tipo 2.2.4.2.2 (núms. 374, 386 y 855) (lám. 23) ocupan puntos eminentes y parecen estar relacionados con dos grupos de dólmenes circulares simples bien diferenciados. Por otra parte, no hay monumentos de doble círculo en la parte oriental de esta zona, pero esto puede ser debido a su mala conservación; de hecho, por sus dimensiones no se puede negar la posibilidad de que el monumento 437, que hemos clasificado en el tipo 2.2.4.2.1, no fuera en realidad un dolmen con doble recinto circular.

En el sector de Sidi Baraket (mapa 13) también hay dos grupos de dólmenes con recinto circular simple (2.2.4.2.1) situados en elevaciones al E y al O del wadi, y que están aparentemente asociados con un número reducido de monumentos del tipo 2.2.4.2.2. El primero, al E, se compone de 12 ejemplares que se pueden relacionar con el dolmen de doble recinto 299; el segundo, al O, se compone de 15 dólmenes con recinto circular simple y dos especímenes del tipo 2.2.4.2.2 (núms. 129 y 130) (figs. 2.1.2 y 2.1.7; lám. 4), más dos dólmenes con murete de delimitación cuadrangular (núms. 113 y 842, lám. 3) que ya hemos mencionado. En la parte N de Djebel Ayata (sector 12, mapa 27) hay tres monumentos del tipo 2.2.4.2.2 (núms. 744, 661, 970) situados en el espolón que forma el extremo N de la montaña, en medio de una gran cantidad de monumentos circulares de tipo simple y de los monumentos cuadrangulares que ya hemos mencionado; se puede reconocer intuitivamente la existencia de tres grupos de dólmenes del tipo 2.2.4.2.1, que podrían estar organizados alrededor de los tres monumentos mencionados. La aplicación de la técnica de los polígonos de Thiessen permite contar, respectivamente, 15, 24 y 25 dólmenes dentro de las áreas respectivas de los monumentos 744, 661 y 970 (mapa 10). Quizás se puede reconocer una organización similar en la parte S de la montaña; por un lado, en torno al monumento 718, que ocupa una posición eminente, y por otro, en relación con los monumentos 685 y 690, cerca del extremo SE de la elevación (mapa 30). Finalmente, creemos que se puede reconocer una organización bastante clara en la zona de Souidat y sus alrededores (mapas 22 y 23), con la particularidad de que, como se ha dicho, existe en la parte occidental un monumento del tipo 2.2.4.2.2 aislado (núm. 617), junto al acantilado, con vistas imponentes sobre la llanura de Khemamsa. Esta situación recuerda a la de los monumentos 293 y 682.

En el resto del territorio, la posible función estructurante de los monumentos del tipo 2.2.4.2.2 en relación con los dólmenes con un solo muro circular de delimitación es menos clara, ya que los primeros están ausentes, o son extremadamente raros, en zonas relativamente grandes, donde existen muchos dólmenes

del tipo 2.2.4.2.1. Esto es particularmente claro en la parte del valle de *Althiburos*, inmediatamente al S de la ciudad (mapas 5, 11 y 18). Más al SE, en la zona situada a la derecha del wadi Sidi Baraket, la técnica de los polígonos de Thiessen muestra claramente que el número de monumentos del tipo 2.2.4.2.1 existentes en los espacios teóricos de cada dolmen del tipo 2.2.4.2.2 es muy variable, por lo que es difícil reconocer una distribución de los primeros en relación con estos últimos (mapa 11). En otras zonas, el posible papel estructurante de los monumentos con dos muros circulares no es evidente, ya sea porque son muy pocos o porque están muy lejos de las concentraciones de dólmenes del tipo 2.2.4.2.1. Esto es muy claro en las laderas occidental y meridional de Djebel Soltane (mapas 7, 10 y 11) y en la parte oriental del sector 7 (Souidat) y su extensión en el sector 8 (Bled ed Dehmania) (mapas 22 y 23). Todo ello permite pensar que, además de los dólmenes con doble círculo, los más grandes de los que tienen solamente uno también desempeñaron un papel estructurante en la organización espacial de la necrópolis. En este sentido, hay que recordar que el mayor de los dólmenes conocidos de nuestra necrópolis (26 m de diámetro) es del tipo 2.2.4.2.1 (núm. 230) —mientras que el mayor de los monumentos del tipo 2.2.4.2.2 (núm. 682) mide solamente 24,30 m de diámetro—, y que hay 38 ejemplares de esta categoría con un diámetro superior a 10 m. De hecho, y teniendo en cuenta la distribución general de los diámetros de los dólmenes del tipo 2.2.4.2.1, se puede considerar, mediante la aplicación del método de corte natural de Jenks, que el límite entre los monumentos del tipo 2.2.4.2.1 de dimensiones grandes y medianas se sitúa en los 8 m. Tal como se muestra en el mapa 12, la adición de los monumentos del tipo 2.2.4.2.1 de gran tamaño a los monumentos del tipo 2.2.4.2.2 permite llenar «vacíos» en el mapa de distribución de monumentos que pueden tener un papel estructurante para el resto de dólmenes con un solo recinto circular, es decir, aquellos cuyo diámetro sea inferior a 8 m. La mayor parte del territorio queda así cubierta por estos monumentos, separados en los diferentes sectores por distancias relativamente regulares, y muy a menudo situados en lugares altos y notables por su ubicación junto a los inicios de las laderas. Cabe destacar la concentración de dólmenes de gran tamaño cerca de la ciudad de *Althiburos* (11 especímenes) y la ausencia de monumentos de doble recinto en esta zona.

3.5.2. La distribución topográfica de las losas aisladas

El mapa de distribución de las losas aisladas muestra que la extracción de este tipo de material se produjo en toda la zona prospectada, pero con dos grandes concentraciones: por un lado, en la parte central del valle de *Althiburos*; por otro, sobre las elevaciones que cierran este valle por el flanco S (mapa 13). Contra-

riamente, hay pocas en la parte O y SO del territorio prospectado, y faltan por completo en la parte oriental. Teniendo en cuenta que los monumentos megalíticos están bien documentados en las dos últimas regiones —e incluso son muy abundantes en el SO, en Djebel Ayata—, esta distribución peculiar sugiere que las losas aisladas no están generalmente, o por lo menos necesariamente, relacionadas con los dólmenes, sino que podían tener otros usos, a menudo realizados en otros lugares, sobre todo en zonas cercanas a *Althiburos*. En cuanto a su cronología, ya hemos dicho que es imposible determinarla.

4. Conclusiones

En conclusión, nuestro proyecto ha permitido, creemos que por vez primera, documentar con claridad y representar gráficamente la diversidad interna de una gran necrópolis megalítica del Magreb oriental. Hemos formulado algunas hipótesis para llegar, en lo posible, a una interpretación sociológica de estas diferencias. Su verificación, que no es factible en el estado actual de la investigación, requeriría, por un lado, terminar la prospección del conjunto de la necrópolis, con el fin de obtener una información contextual completa que permitiera refinar las hipótesis, sociológicas o de otra naturaleza, fundamentadas en la distribución espacial de los diferentes tipos de monumentos. Por otra parte, sería absolutamente necesaria la excavación completa de un buen número de monumentos de diferentes tipos para conocer no solamente su cronología, sino también la naturaleza y «riqueza» de las ofrendas funerarias, el número de individuos enterrados, sus condiciones de vida, el tratamiento de los cuerpos, los rituales, etc. Probablemente, esto proporcionaría una visión relativamente bien fundamentada sobre ciertos aspectos de la sociedad nómada de la región y su evolución durante el primer milenio a. C., y sobre la ideología funeraria de esta población.

De momento debemos conformarnos con una imagen mucho menos nítida, con muchas incertidumbres. En resumen, podemos decir que los túmulos (especie 2.2.1) y las bazinas (especie 2.2.2) constituyen un grupo de monumentos claramente individualizado, tanto por el reducido número de especímenes (16 y 7, respectivamente) como por su tamaño (mayoritariamente, de 12 a 28 m de diámetro) y su ubicación en las partes más bajas del territorio sistemáticamente prospectado. Su número y tamaño, así como la existencia de un grupo importante en la entrada N del valle de *Althiburos*, cerca de la ciudad, podría sugerir que son tumbas de clanes poderosos. La excavación de la bazina 241 permite fechar este monumento entre mediados del siglo II a. C. y la segunda mitad del siglo I a. C., pero sería muy peligroso

suponer que todas las estructuras de estos dos géneros son de la misma época. Es importante recordar, en este sentido, que la bazina xxii de la necrópolis de Djebel Mazela –de un tipo similar, pero no idéntico, al de nuestro monumento 241– contenía vasijas cuyos paralelos han sido fechados en *Althiburos* entre los siglos VIII y V a. C. Los dólmenes con acceso cenital (género 2.2.4) son mucho más numerosos, ya que constituyen la gran mayoría de los monumentos de la zona estudiada sistemáticamente (97 %). Esto indicaría de entrada que este es el tipo de tumba del grueso de la población, pero los trabajos de excavación (Kallala *et al.* 2014) y el posterior análisis de los datos

de prospección indican que dentro de esta categoría hay diferencias notables, tanto en tamaño (diámetros comprendidos entre 2,80 y 26 m) como morfológicas (recintos circulares y cuadrangulares) y de estructura (recintos circulares simples o dobles). Esta diversidad permite suponer una jerarquía interna de estas tumbas, o bien diferencias en el tiempo que únicamente se podrán confirmar y precisar a través de nuevas excavaciones, ya que, por ahora, sólo conocemos la cronología de tres tumbas, todas del mismo tipo (2.2.4.2.1); dos (53 y 647) datan de los siglos V y IV a. C., y la tercera (42), de mediados o la segunda mitad del primer milenio a. C.

ANNEXE : INSCRIPTIONS LIBYQUES INÉDITES DE LA RÉGION D'ALTHIBUROS

René Rebuffat, Nabil Kallala et Joan Sanmartí

Nous présentons dans cette annexe 11 inscriptions inédites libyques et une pierre décorée, en provenance de la région d'Althiburos (la vallée d'Althiburos et le massif du Ksour) et qui ont été récoltées lors de nos (NK) nombreuses prospections ou au cours de la campagne de prospection dans le cadre de notre projet de recherche avec l'université de Barcelone sur la nécropole protohistorique (0382) (fig. 1). Elles viennent s'ajouter aux autres attestations épigraphiques libyques déjà connues et permettent d'enrichir les résultats de nos recherches sur le monde funéraire et plus généralement sur la présence libyque dans la région.

Conventions

- Les inscriptions sont normalement verticales, une colonne = une ligne.
- Les inscriptions se lisent de bas en haut.
- gād = lecture de gauche à droite ; dāg = de droite à gauche.
- LOr = Libyque oriental, celui de Dugga, et qu'on lit avec les équivalences Chabot/Galand.
- LOr n'emploie pas un caractère **V**, qu'on appelle le « chevron ». Ce chevron ne semble pas employé dans la série d'Althiburos.
- *RIL* = *Recueil des Inscriptions Libyques* de Chabot ; *V/FT* = inscriptions au chevron **V** et à la Formule Ternaire. Un chiffre isolé (par ex. Maktar 28) renvoie à la numérotation du *RIL*.
- En gras, reproduction d'une lettre libyque. Par exemple : **X** = T.
- Tribarre, lettre composée de trois traits, tantôt verticaux, tantôt horizontaux. Voyelle, souvent de valeur « i », transcrite : « i » (RR). Nous employons aussi **II** bibarre, et **III** quadribarre.
- Le quadribarre vaut T2 ; le bibarre vertical vaut W ; horizontal, il vaut L.
- F/P : la lettre libyque, le sablier incomplet, correspond en LOr à une valeur intermédiaire entre F et P. Le sablier complet est le S.
- Une formule onomastique courante est « un tel fils de un tel », fils de, se disant : « W = **II** »

Description

1. Inv. 381 (figure 2)

Stèle en calcaire intacte à sommet triangulaire, en saillie sur une longueur de 0,64 m (devant la maison de Youssef Ben Boujemâa, à Dahmania, Imada Sidi

Baraket), en contrebas et à l'E de Dyr el Hlei, pas loin du site d'Althiburos. L. : 1,85 m ; sa largeur se rétrécit de haut (0,53 m) en bas (0,35 m) ; ép. : 0,24 m (au sommet jusqu'à 0,64 m) et 0,23 m pour le reste de la stèle.

Elle a été retournée dans le sens vertical pour porter le chiffre neuf : VIII.

Une ligne axiale de cinq caractères qui semble complète et une ligne latérale de deux caractères.

Ligne axiale : KRTLS'

Ligne latérale : Di (ou Mi)

Alphabet LOr ordinaire. Probable nom propre, non attesté.

2. Inv. 382 (figure 2)

Bloc rectangulaire en calcaire, incomplet, fiché au sol sur sa longueur, mais remployé, trouvé sur le versant S de Koudiat Bou Garesh, pas loin de deux dalles appartenant au « Grand mur ». L. : 1,03 m ; l. : 0,45 m ; ép. : 0,24 m. Il conserve une seule colonne, sans doute incomplète en bas.

] R M puis deux points, et trois traits, peut-être un tribarre horizontal.

Dans ce cas, on lit :]RM : i

Alphabet LOr ordinaire.

3. Inv. 383 (figure 2)

Bloc en calcaire rectangulaire, avec cassures obliques en haut et en bas ; trouvé dans un alignement de mur, sur le versant S de Dyr el Hlei, à quelque 800 m du site d'Althiburos, près de la route menant vers Sidi Baraket (propriété de Lakhdhar Dziri). L. : 1,06 m ; l. : 0,50 m ; ép. : 0,30 m.

Deux lignes, semblent complètes.

Le sens de lecture est donné par les lettres à crochet.

On peut lire : gād col. 1, 8 lettres ; col. 2, 7 lettres.

La lettre col. 1, 1 est mutilée, elle pourrait être un signe en zig-zag **Z** = y, mais peut-être la moitié du signe à lire Ch (?), comme à la ligne 2, 5. Si elle est intacte, on la retrouve en 5 (Inv. 385).

La dernière lettre est un tribarre **III** = i.

La lettre col. 2, 5, en forme de **M**, n'existe pas en LOr, (mais elle se trouve avec les inscriptions V/FT) à moins que ce soit un Ch renversé :

?T T Z W M T2 i / M G G · B Ch i K (Ch douteux).

Les mots de 8 lettres et plus sont rarissimes en libyque ; il faut sans doute lire :

?TTZ W MT2i : fils de MT2i

MGG et BChIK sont deux mots distincts (voir 4. Inv. 384). Le dernier mot se retrouve en 4 (Inv. 384), 10 (Inv. 390) et le premier aussi en 4 (Inv. 384) et 5 (Inv. 385).

Ici 3 (Inv. 383) : MGG·BChIK ; au numéro 4 (Inv. 384) gād BChIK / [M]GG

Alphabet LOr avec variantes.

4. Inv. 384 (figure 2)

Stèle en feuille de laurier, cassée et écornée en bas depuis longtemps, trouvée près de la nécropole d'el Gouasdia, tout près et au N du site d'*Althiburos*. L. : 1,10 m ; l. : 0,54 m ; ép. : 0,19 m.

Elle porte une inscription très usée dans sa partie basse, et en haut, des dessins plus profonds, et plus frais.

La lettre en forme de **M** (en deux chevrons séparés) n'est pas dans LOr, mais en 3 (inv. 383) dans le même mot.

2 colonnes gād, en ne comptant que les inscriptions anciennes.

On peut lire : col. 1 : 4 lettres ; col. 2 : 4 lettres : B Ch i K / W G G.

Il semble qu'il n'y ait pas de lettre après W G G.

On lit WGG. Mais l'inscription précédente engage à se demander si ce n'est pas [M]GG.

On a peut-être affaire à la même famille qu'en 3 (Inv. 383). On a en effet en 3 (Inv. 383) : MG-G·BChIK et en 4 (Inv. 384) : BChIK MGG.

On a ici le même alphabet qu'en 383.

5. Inv. 385 (figure 2)

Bloc en calcaire, en forme de trapèze sans doute intact en bas, incomplet en haut, trouvé au S d'*Althiburos*, à droite de la route menant vers el Ksour, dans la zone du mégalithe de la maison de Mohamed Taïeb Gasmî. L. : 1,85 ; l. : 0,66 m ; ép. : 0,26.

On peut lire gād une ligne de cinq caractères (il en manque sans doute une ligne de quatre caractères).

Le caractère 1/2 est un « chevron » pointe en l'air, mais sans rien de commun avec les chevrons connus. Il figure probablement en 3 (inv. 383). Le caractère 2/2 est très probablement un L exprimé normalement par deux traits horizontaux.

Les deux derniers caractères en haut (1/5 et 2/4) sont des « peignes » à quatre barres. Mais il peut s'agir simplement de quadribarres barrés : on peut proposer T2.

On peut lire gād : M ? LWT2[/ MGGT2.

On note une nouvelle occurrence du groupe MGG, ce qui fait douter de la lecture T2.

Alphabet LOr avec variantes.

6. Inv. 386 (figure 2)

Stèle en calcaire, en feuille de laurier, très sommaire, presque intacte : cassure en bas à droite, et écaille de la surface en bas à gauche ; tout près du site d'A. Ez

Zeliga (à environ 6 km au SE d'*Althiburos*), trouvée près d'un lit d'oued. L. : 1,20 ; l. : 0,45 m ; ép. 0,20 m.

Une ligne verticale W S K, puis un dessin : une ligne sinueuse, et dans sa boucle, trois traits obliques : un tribarre ? En bas, quelques petits traits.

Si on tient compte d'une sorte de pointillé qui relie les branches du **X**, on obtient un « sablier » : il semble bien qu'il faille lire WSK.

Alphabet LOr.

7. Inv. 387 (figure 3)

Stèle en calcaire à forte base à trois pans, progressivement amincie, le sommet cassé ; trouvée à 500 m au N de la nécropole d'el Gouasdia d'*Althiburos*, remployée dans un enclos moderne de la propriété de Taïeb Mohamed ben Hammouda. L. : 1,18 m ; l. : 0,42 m ; ép. : 0,32 m.

Deux lignes apparemment complètes.

La structure de l'inscription pourrait être gād « un tel / fils de (W) un tel... ».

On ne peut lire que ? Z ? / W ? L ? ? Z ; peut-être Ch Z ? / W Ch L ? Ch Z.

En fait, des caractères restent énigmatiques.

On peut lire : gād ligne 1 : le caractère en S peut-être Ch ; le caractère 3 est non identifié.

Ligne 2 : le n° 2 est identique à 1/1 ; le caractère 4 est identique à 1/3.

Le 2/6 est identique à 1/1.

Alphabet LOr avec variantes. Filiation en W, comme en 3 (Inv. 383). Mais les variantes empêchent de déchiffrer les noms propres.

8. Inv. 388 (figure 3)

Stèle en calcaire grossièrement rectangulaire, le bas mutilé, trouvée à Sidi Baraket, (dans la propriété de Abid Saïdi), tout près d'un groupe d'enclos numides et de dolmens. L. : 1,57 m ; l. : 0,53 ; ép. : 0,28 m. Texte en bon état de conservation, mais peut-être que la mutilation en bas de la pierre lui a fait perdre une partie de la dernière lettre.

Le sens de lecture est donné par la lettre K.

On peut lire gād :

col. 1]WNI RNKi

col. 2 haute NTKZ2R

col. 2 en bas (jusqu'à la fente) :]MNZDW (ou MNZDi)

col. 3, sur le bord droit TRLLM NRRi (lecture peu sûre !)

Lisible en LOr, mais lecture peu sûre. col 1 : W de filiation ?

9. Inv. 389 (figure 3)

Bloc calcaire incomplet de tous les côtés et brisé en son milieu, trouvé à côté du n° 5 (inv. 385). L. : 1,07 m ; l. : 0,81 m ; ép. : 0,33 m. Deux cercles

concentriques avec point central, l'intérieur a un diamètre de 0,17 m, l'extérieur de 0,41 m.

Il fait penser à première vue à des représentations de boucliers puniques, mais très peu probable ?

10. Inv. 390 (figure 3)

Bloc rectangulaire calcaire, avec une cassure oblique ancienne et de nombreux coups en haut et en bas ; trouvé sur la colline de Dyr el Hlei, près du monument n° 293. L. 1,17 ; l. : 0,71 ; ép. : 0,33 m.

En haut à gauche, peut-être trois lettres en traits fins (?) écrites même (ou peut-être) sur une petite cassure ancienne ?

A droite, 5 lettres, et peut-être une cinquième sur la cassure oblique :

Le « peigne » à 4 barres peut être un quadribarre barré.

On lit : T2] BChIK.

On retrouve le mot BChIK, de 3 (inv. 383) et 4 (inv. 384) avec le même doute sur Ch.

Alphabet LOr avec variantes.

11. Inv. 391 (figure 3)

Bloc en calcaire incomplet de tous les côtés, trouvé sur la rive N du lit de l'oued Sidi Baraket (propriété Mohamed Jemai). L. : 0,47 m ; l. : 0,56 ; ép. : 0,18 m. L'inscription est complète en « haut ».

On peut lire : gād. col. 1, 6 caractères : [N] Z W Z R B.

2, 1 caractère : T2 et un signe en lunule.

3, 1 caractère, si c'en est un : Z.

Lisible en LOr.

12. Sans numéro d'inventaire (figure 3)

Bloc rectangulaire employé dans le mur d'une maison récente (abandonnée aujourd'hui), trouvé à Banou, douar el Alalcha, au S du plateau de Sabt es Sma ; petite écornure à l'un de ses angles. Une mortaise carrée, creusée au niveau de la ligne 3. L. : 0,80 ; l. : 0,70 ; ép. : ne peut être mesurée.

On peut lire gād col. 1 : N K F/P R

2 : M S K T L

3 : M mortaise · W Z

La dernière lettre est un B s'il y a bien un point dans le cercle.

La dernière lettre peut-être un tribarre : MSKTi.

Lisible en LOr

Comparaison = MSKTi en *RIL* 551, ce qui confirme la lecture MSKTi.

Rappel des lectures (les plus probables)

1. Inv. 381 : KRTLS' / Di (ou Mi)

2. Inv. 382 :] RM ou RM :i

3. Inv. 383 : [Ch]TTZ W MT2i / MGG · BChIK

4. Inv. 384 : BChIK / MGG (ou WGG ou MGGZ ?) R.

5. Inv. 385 : M ?LWT2] / MGG[T2]

6. Inv. 386 : WSK (plutôt que WTK)

7. Inv. 387 : peut-être : Ch Z ? / W Ch L ? Ch Z

8. Inv. 388 :]WNI RNKi

NTKZ2R

MNZDi (ou MNZDW ?)

TRLLM NRRi

9. Inv. 389 : Deux cercles concentriques, point au centre.

10. Inv. 390 : T2] BChIK

11. Inv. 391 : [N] ZWZRB / T2 ? / Z ?

12. Sans n° : N K F/P R / MSKTi / M # · WZ

Remarques

W = fils de : 383 387 et 388 ? 391 ? Sur 11 stèles inscrites, il est un peu surprenant qu'on ne trouve que deux (ou quatre ?) indications de filiation.

Le i final 381 Di (ou Mi)

382 RM : i

383 MT2i

388]WNI RNKi / NTKZ2R / MNZDi

/ TRLLM NRRi

1199 MSKTi]

Cette fréquence du i final rapproche ces inscriptions de la communauté LOr.

Onomastique parallèle

MGG 3 : MGG · BChIK

4 : BChIK / MGG

5 : M ?LWT2 / MGG [T2]

MGG[à Maktar (Mactar) *RIL* 23 MGG[est incomplet, on ne peut donc pas dire que MGG y soit attesté. Mais MGG est attesté en *RIL* 123 NE de l'Algérie à el Guitoun, ce n'est donc pas un mot nouveau. *RIL* 123 montre bien que c'est un nom propre, car MGG est fils de SDKSNi (nom attesté en *RIL* 715 SDKSN).

BChIK MGG · BChIK (3)

BChIK / MGG (4)

BChIK (10)

Un rapprochement est possible avec *RIL*, 1080 BSKi puisque la voyelle peut se déplacer en * BSiK. BSKi semble être un nom propre.

WSK (6) : le mot est attesté (Rebuffat 2012a, 27) : WSK/MMG

NiRNKi (8). Comparer NiRN près d'Alger (inscription V/FT)

MNZDW comparer MNZ à *Tiddis* n°4

11 : ZRB ? : comparer ZRBTS Maktar

MSKTi 1199 : connu : *RIL*, 354 Chiebna Nécropole Sraia :

Cf. aussi *RIL*, 352 Cheffia : MChGT = *misicit*

Ce groupe de 12 documents constitue évidemment une découverte importante. On peut les lire en LOr, mais en admettant des variantes, probablement dues à une culture épigraphique propre à *Althiburos*.

Rien ne permet de détecter des analogies avec les alphabets au chevron (l'alphabet chevron/formule ternaire V/FT et autres variantes). Aucun caractère n'y est véritablement un chevron V. Jusqu'à présent, l'alphabet au chevron n'est d'ailleurs connu en Tunisie que par un seul document au Kef (Ghaki 1986 ; Rebuffat 2012a, 27) On est également loin des inscriptions indéchiffrées du sud tunisien (RIL, 58-71).

L'utilisation du -i final, et les quelques rapprochements onomastiques que nous avons pu faire montrent que la culture épigraphique d'*Althiburos*, malgré ses originalités, s'insère assez bien dans la culture épigraphique du Libyque oriental. Le volume et le poids remarquables des documents montrent cependant qu'on accordait à *Althiburos* une importance exceptionnelle à l'inscription. La répartition sur quatre stèles des mots BChik et MGG laisse la porte ouverte à la recherche, en direction des mots de statut ou de fonction, mais des relations familiales peuvent aussi expliquer ces répétitions.

Rien n'indique que ces inscriptions ne soient pas funéraires. Il ne s'en suit pas qu'elles soient intégralement onomastiques. Pour ce qui est de leur provenance, elles viennent toutes de la vallée d'*Althiburos*, plus précisément, sept inscriptions, voire huit documents (1. Inv. 381 ; 2. Inv. 382 ; 3. Inv. 383 ; 4. Inv. 384 ; 5. Inv. 385 ; 7. Inv. 387 ; 9. Inv. 389 (bloc incisé) ; 10. Inv. 390) ont été trouvés près ou pas loin de ce site. Le rapport avec cette ville est par conséquent évident, en notant toutefois que cela pourrait être dû aussi à l'intensité de la recherche dans cette vallée. Observons tout de même que ces pierres, tout comme les stèles d'époque romaine, sont rarement conservées sur leurs tombes, elles sont souvent, comme ici, erratiques et remployées. La plupart de ces documents ont été réutilisés dans des enclos modernes de limites de terre, où ramenés devant des maisons. Mais au vu de leur poids et de leur aspect fruste souvent (peu significatif pour leurs découvreurs), on peut supposer, sans grand risque de nous tromper, qu'ils ne devaient pas venir de loin. Les ramener donc au contexte funéraire protohistorique demeure probable.

La question qui se pose alors est de préciser, si possible, avec quels types de monuments devaient-ils être mis en rapport, tout en sachant qu'il n'y a pas d'associations claires entre les stèles et les tombeaux. Remarquons que l'essentiel des documents ne provient pas des hauteurs, mais des parties basses et des plaines. En réalité, on les a presque tous trouvés chez les paysans ou sur leurs terres agricoles, et où ils habitent, par conséquent

certains documents au moins auraient très bien pu être ramenés des sommets vers les plaines. Mais certainement pas tous, si bien qu'il est difficile de croire que nos épigraphes soient en rapport originellement avec les monuments funéraires préromains les plus typiques des parties élevées du territoire, c'est-à-dire, les dolmens. Notons tout de même que ce rapport est possible – mais sans qu'il soit assuré – dans le cas du document 10. Inv. 390, trouvé sur la montagne de Dyr el Hlei, près du monument 293, un dolmen de grandes dimensions dont nous avons signalé le rapport direct avec *Althiburos* et l'importance probable dans l'organisation du territoire. Il faut noter également qu'en plus des dolmens situés sur les sommets ou les versants, il y en a ceux qui se trouvent sur des plateaux et tout près des chemins (qui pourraient reprendre des passages antiques), comme les n° 53 et 42, que nous avons fouillés dans le cadre de notre projet (cf. p. 42 à 48 de ce volume).

Outre leur provenance presque exclusivement des zones basses du territoire, il y a deux raisons supplémentaires pour ne pas rattacher trop rapidement ces épigraphes aux monuments mégalithiques. La première est d'ordre chronologique, car, alors que les documents épigraphiques datent, tel que nous le dirons plus loin, vers 100 av. J.-C., tous les dolmens datés avec une certaine précision, dans la nécropole du Ksour ou ailleurs (Hr. Mided, Djebel Mazela) (cf. p. 12 de ce volume), remontent au milieu du I^{er} millénaire avant J.-C. Certes, on pourrait objecter que leur nombre est bien petit et ne dépasse pas les 10 spécimens (deux au Ksour, deux à Henchir Mided, six à Djebel Mazela), en tout cas, pas un seul exemplaire ne daterait sûrement des derniers siècles du I^{er} millénaire av. J.-C.

La deuxième raison est le petit nombre de stèles par rapport à celui des dolmens, bien que l'on sache que l'on n'écrivait pas que sur pierre, mais aussi sur bois, et sur des fausses pierres : bois revêtu d'un lit de plâtre ou de peinture, ou monument en brique ou pierre plâtrée et lissée. Donc le nombre d'inscriptions retrouvées peut être inférieur au nombre de sépultures (pourtant inscrites à l'origine). Cependant, il y a à *Althiburos* un goût certain pour de belles inscriptions lapidaires. Mais en l'état, les 11 stèles ne représentent que 1,34% du nombre de dolmens identifiés (819, mais beaucoup ont été détruits ou ne sont plus reconnaissables) et même un peu moins, car toutes ces inscriptions n'étaient pas funéraires ; tout de même, sept sur 11 étaient de cette nature¹. Ce chiffre est par conséquent très petit par rap-

1. Ce sont les inscriptions 3. Inv. 383 et 7. Inv. 387 à cause de w = fils de ; peut-être 388 (mais la lecture « JW » n'est pas favorable) et 391 (mais le W peut être interne à un mot) ; 4. Inv. 394 et 10. Inv. 390 à cause de BChik qui est en 383 ; 5. Inv. 385 à cause de MGG qui est en 383 ; 6. Inv. 386 et 12. Sans numéro d'inventaire, à cause des noms propres WSKL et MSKti ; 11. Inv. 391 pourrait bien porter le ou les noms d'un défunt.

Tandis que 1. Inv. 381 pourrait être une sorte de poteau indicateur, 8. Inv. 388 porte plusieurs inscriptions différentes. Il semble qu'on ait affiché plusieurs noms propres car trois se terminent par -i. Plusieurs défunts ou autre raison ? ; enfin 382 est trop fragmentaire pour juger.

port à l'ensemble des dolmens. Mais on pourrait supposer que tous ces dolmens n'étaient pas accompagnés de stèles, et que seulement les plus importants d'entre eux en étaient pourvus, comme le n° 293, déjà mentionné. Il existe, en effet, 137 dolmens qui, par leurs dimensions et leur complexité, auraient pu avoir un rôle structurant dans la zone prospectée (soit à peu près un sur six monuments de ce type) (Cf. p. 79 et carte 12). Les onze documents épigraphiques – à considérer qu'ils étaient tous des épitaphes, ce qui n'est pas le cas – représenteraient 8% du nombre des dolmens les plus importants, un nombre toujours trop petit, à notre avis, pour indiquer un rapport clair entre les deux catégories.

Une deuxième hypothèse est que ces stèles étaient en rapport avec des monuments qui sont bien moins nombreux, les tumulus et les *bazinas*, dont on connaît respectivement 16 et 7 exemplaires. Ces monuments sont situés dans les parties les plus basses du territoire, toujours près des voies de communication (carte 4). Ils sont toujours de grandes dimensions et présentent souvent une certaine complexité structurelle. Une *bazina* dont les restes des murs sont bien visibles à cause du pillage du monument (n° 239), montre clairement qu'il s'agit des tombeaux de lignages très importants. Malheureusement, leur chronologie est aussi mal connue, mais nous pouvons affirmer que le monument 241, que nous avons fouillé en partie, était en usage entre le milieu du II^e et le milieu du I^{er} s. av. J.-C., ce qui s'accorde bien avec la datation épigraphique des stèles.

En bref, les données disponibles ne permettent pas de proposer un rapport net entre les documents épigraphiques et les différents types de monuments documentés dans notre nécropole. Toutefois, une relation avec les tumulus et les *bazinas* semble plus probable, au vu des coïncidences chronologiques et topographiques, outre qu'un rapport avec certains dolmens n'est pas à exclure non plus.

De quand datent ces inscriptions ?

D'une façon générale, on les attribuera à la grande période de l'épigraphie libyque préromaine, soit entre 200 et 50 av. J.-C. Mais en elles-mêmes, ces inscriptions n'offrent guère d'indications chronologiques précises. En effet, outre MGG, les autres mots connus en LOr sont WSK et MSKTi, ce qui ne donne pas d'indication chronologique, confirmant seulement l'appartenance des inscriptions à la famille LOr.

Toutefois, si on admet que l'utilisation du tribarreau III final est un critère, on peut noter qu'il n'est pas encore très répandu lors des horizontales de Mactar, mais qu'il est très courant dans les libyques d'époque romaine. *Althiburos* en donnant sept exemples pour 11 textes, la proportion n'est pas vraiment probante, mais elle inciterait à éviter de placer les textes au II^e s. av. J.-C. où il semble que l'usage du tribarreau final était peu

développé. On peut donc penser pour ces inscriptions à la fin de la période préromaine de l'épigraphie libyque, vers 100 av. J.-C., avec une large marge d'indécision.

NB. Nous transcrivons les tribarreaux par « i ». Il est parfaitement sûr que le tribarreau était une voyelle ; nous (RR) sommes persuadé qu'il valait généralement « i » à cause de son affinité avec le yod libyque (Rebuffat 2011).

Une autre question pourrait nous être posée : Peut-on parler d'influence néopunique ? Cette question s'impose du fait du nom MGG. Mais signalons tout de suite que MGG n'est pas MGGN (attesté en *RIL* 575) qui oriente vers *miggin/donatus*. Dans les variantes de *miggin* relevées par Jongeling, il n'y a pas vraiment *mgg* ! Pourquoi donc soulever la question de l'influence néopunique ? Parce que nous avons l'impression (hélas, ce n'est qu'une impression, acquise en faisant mon article sur Hannon) qu'elle a été surtout dense vers 100 av. J.-C. - 50 av. J.-C. (Rebuffat 2010).

C'est clair, nous avons encore des progrès à faire, ce qui, dans le domaine libyque, n'est pas étonnant.

Bibliographie indicative

- CHABOT, J.-B. 1940 (1947) : *RIL = Recueil des Inscriptions Libyques*, Paris.
- GHAKI, M. 1986 : « Une nouvelle inscription libyque à *Sicca Veneria* (Le Kef). Libyque oriental et libyque occidentale », *Revue des Études phéniciennes, puniques et des antiquités libyques*, 2, 315-320.
- JONGELING, K. 1994 : *North African Names from latin Sources*, CNWS Publications, n° 1 Leiden, 1994, 94.
- KALLALA, N. ; SANMARTÍ J. (dir.) 2011 : *Althiburos I. La fouille dans l'aire du capitole et dans la nécropole méridionale*, Documenta, 18, Institut Català d'Arqueologia Clàssica, Tarragone.
- REBUFFAT, R. 2010 : « Hannon le césarien », dans *Tiro, Cartagine, Lixus : nuove acquisizioni, Omaggi a Maria Giulia Amadasi*, Rome 2008, 207-235.
- 2011 : « Le yod libyque, parcours berbère », *Mélanges P. Galand-Pernet et L. Galand*, Cologne, 45-61.
- 2012a : *VIFT = Les Inscriptions libyques au chevron V et à la Formule Ternaire V₋ ou V₊ (= MKY). Déchiffrement des caractères courants*. Ecole Normale Supérieure, Laboratoire d'Archéologie. <https://halshs.archives-ouvertes.fr/halshs-00730478/>
- 2012b : *Recueil des inscriptions libyques 1940-2012*, Paris ENS 2012, <https://halshs.archives-ouvertes.fr/halshs-00841800>, citant GALAND, L. 1997 : « Inscriptions libyques du Constantinois (Fonds H.-G. Pflaum), Hommages à G. Souville », *Antiquités Africaines* 33, 49-65.
- *Recueil onomastique d'épigraphie libyque*, École Normale Supérieure, *ibidem*. (On y trouvera des inscriptions déjà publiées, mais encore inconnues du *RIL*). [Sous presse].

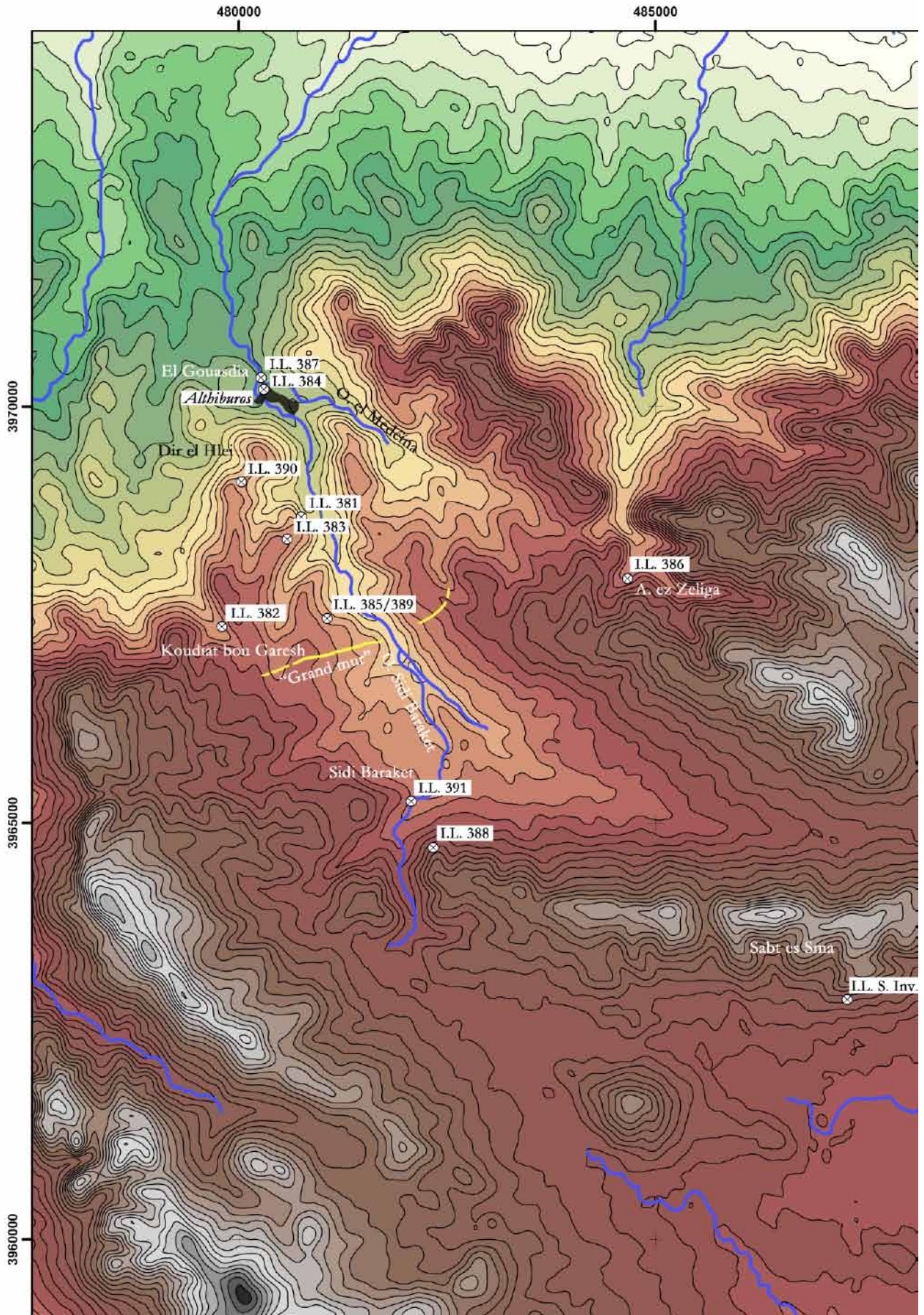

Figure 1. Carte de répartition des inscriptions libyques.



Inv. 381



Inv. 381 (détail)



Inv. 382



Inv. 383



Inv. 384



Inv. 385



Inv. 386

Figure 2. Inscriptions inv. 381 à 386.



Inv. 387
(en contexte)



Inv. 387



Inv. 388



Inv. 389



Inv. 390



Inv. 390 (détail)



Inv. 391



S. inv.
(en contexte)



S. inv.

Figure 3. Inscriptions inv. 387 à 391 et inscription Sans numéro d'inventaire.

